

Jungghans



CATALOGO GENERALE
ANNO
1958

Prima Fabbrica Italiana d'Orologeria

Fondata nell'anno 1878



ARTURO JUNGHANS

Società per azioni - Venezia

Stabilimento e Direzione

VENEZIA (Giudecca)

Telefoni: 23.202 - 23.207 - 23.360

Telegrammi: Junghans Venezia

Ufficio e Deposito di Roma:

Arturo Junghans S. p. A.

Largo Pietro di Brazzà 86 (già via dell'Umiltà)

Telefono: 63.718

CATALOGO GENERALE N. 596 - 1958

INDICE NUMERICO

| Numero | Pag. | Numero | Pag. | Numero | Pag. | Numero | Pag. |
|------------|------|------------|------|---------|------|----------|------|
| 2/0224 | 24 | 11/2222/26 | 9 | 27/ 24 | 84 | 54/104 | 40 |
| 3/0305 | 23 | 7120/13 | 10 | 33 | 80 | 105 | 40 |
| 5101 | 20 | 7120/24 | 10 | 6149 | 83 | 107 | 39 |
| 5102 | 21 | 16/5057 | 73 | 28/0223 | 86 | 108 | 41 |
| 5103 | 21 | 5071 | 70 | 0224 | 86 | 110 | 44 |
| 5203 | 21 | 5074 | 70 | 31/0117 | 60 | 111 | 42 |
| 5302 | 22 | 17/1888 | 72 | 0131 | 58 | 112 | 43 |
| 5305 | 22 | 1940 W | 73 | 0990 | 59 | 114 | 36 |
| 5/4506 | 23 | 5932 BB | 71 | 1012 | 58 | 55/10 | 88 |
| 4507 | 23 | 5932 W | 71 | 1093 | 56 | 11 | 88 |
| 7/ 513 | 16 | 5936 W | 72 | 32/0085 | 61 | 12 | 88 |
| 517 | 16 | 5946 | 71 | 0224 | 63 | 90/500 | 62 |
| 518 | 22 | 19/0990 | 59 | 0226 | 63 | 501 | 61 |
| 519 | 16 | 1060 | 55 | 0234 | 61 | 98/26 | 78 |
| 520 | 16 | 1061 | 56 | 0272 | 62 | 28 | 79 |
| 1502 | 24 | 1062 | 55 | 0295 | 64 | 30 | 79 |
| 8/0079 | 29 | 1063 | 56 | 52/1101 | 16 | 32 | 78 |
| 0085 | 29 | 1089 | 55 | 1201 | 17 | 33 | 79 |
| 0086 | 32 | 1093 | 56 | 1202 | 17 | 34 | 78 |
| 15 | 28 | 5035 | 59 | 1203 | 17 | 101/2580 | 9 |
| 16 | 28 | 5063 | 56 | 1204 | 18 | 2581 | 9 |
| 19 | 28 | 5071 | 57 | 1205 | 18 | 2582 | 9 |
| 39 | 29 | 5081 | 59 | 1206 | 18 | 2583 | 9 |
| 531 | 32 | 5106 | 57 | 1501 | 20 | 2588 | 9 |
| 532 | 30 | 5116 | 58 | 5301 | 19 | 2590 | 9 |
| 533 | 30 | 5117 | 60 | 5302 | 19 | 2591 | 9 |
| 585 | 32 | 5123 | 57 | 5402 | 19 | 2592 | 9 |
| 7062 | 30 | 20/0021 | 65 | 5603 | 20 | 2619 | 10 |
| 7064 | 30 | 6084 | 65 | 53/500 | 35 | 2620 | 10 |
| 7602 | 31 | 25/0370 | 84 | 501 | 35 | 2621 | 10 |
| 7604 | 31 | 0371 | 84 | 502 | 36 | 2622 | 10 |
| 7608 | 31 | 26/0085 | 61 | 503 | 35 | 7647 | 11 |
| 10/0203 | 47 | 0234 | 61 | 54/ 64 | 38 | 7651 | 11 |
| 0207 | 47 | 5183 | 64 | 76 | 38 | 7701/01 | 11 |
| 0208 | 47 | 5295 | 64 | 77 | 42 | 7701/02 | 11 |
| 11/2120/01 | 8 | 27/0153 | 84 | 78 | 39 | 7701/24 | 11 |
| 2120/02 | 8 | 8 | 80 | 87 | 41 | 305/3001 | 48 |
| 2120/03 | 8 | 9 | 81 | 88 | 44 | 3003 | 49 |
| 2120/04 | 8 | 10 | 81 | 89 | 43 | 3004 | 50 |
| 2122/01 | 8 | 11 | 82 | 90 | 40 | 3602 | 85 |
| 2122/02 | 8 | 12 | 82 | 91 | 36 | 3605 | 85 |
| 2220/01 | 8 | 19 | 81 | 100 | 36 | 310/0218 | 87 |
| 2220/02 | 8 | 21 | 82 | 102 | 37 | 0760 | 87 |
| 2220/04 | 8 | 22 | 83 | 103 | 37 | 3001 | 87 |
| 2222/09 | 9 | | | | | 3002 | 87 |

INDICE ALFABETICO

| Nome | Pag. | Nome | Pag. | Nome | Pag. | |
|------------|------|------------|-----------|----------------------|------------|----|
| A | | | C | | | |
| ACHILLEUS | 10 | CONTESSA | 16 | G | | |
| ADIGE | 62 | COSTANTINO | 42 | GRAVINA | 79 | |
| ALBIONE | 36 | COSTANZA | 29 | GRAZIOSA | 23 | |
| ALLEGRO | 16 | CRISTALLO | 60 | I | | |
| AMEDEO | 41 | | | ISIDE | 9 | |
| ANTELAO | 55 | D | | | ISIDORO | 37 |
| ANTENORE | 43 | DALIA | 28 | ISONZO | 63 | |
| APOLLO | 47 | DEMETRIO | 38 | L | | |
| ARBE | 65 | DE PISIS | 73 | LAGUNA | 30 | |
| ARENZANO | 81 | DIAMANTE | 23 | LAMBERTO | 44 | |
| ARNO | 61 | DIANA | 29 | LAMPEDUSA | 65 | |
| ARTEMIO | 42 | E | | | LARGO | 32 |
| ATO | 48 | EBE | 16 | LEANDRO | 36 | |
| ATO | 49 | EDERA | 16 | LEDA | 10 | |
| ATO | 50 | EGERIA | 8 | LEONARDO | 39 | |
| ATO | 85 | ELETTRA | 8 | LIGNANO | 80 | |
| ATO | 85 | ENEA | 40 | LILLA | 22 | |
| AURORA | 32 | ESTERA | 28 | LOANO | 83 | |
| B | | | EXIRIA | 9 | LONGINO | 37 |
| BARI | 78 | F | | | LUIGI | 40 |
| BASSANO | 71 | FADALTO | 59 | LUSITANIA | 11 | |
| BELLINI | 70 | FALORIA | 58 | M | | |
| BOITE | 64 | FEDRA | 8 | MAGELLANO | 10 | |
| BOLDINI | 72 | FRESIA | 19 | MAGNOLIA | 17 | |
| BONDONE | 57 | G | | | MARGHERITA | 20 |
| BORDIGHERA | 81 | GANGE | 61 | MARTE | 47 | |
| BOXER | 29 | GARONNA | 62 | MATERA | 78 | |
| BRENTA | 63 | GASTONE | 36 | MAURIA | 55 | |
| C | | | GELSOMINO | 21 | MEDICI | 86 |
| CADICE | 84 | GENOVA | 82 | MESSAPIA | 9 | |
| CAMELIA | 17 | GIACINTO | 20 | MIDA | 11 | |
| CAPRI | 82 | GIAGGIOLO | 18 | MISA | 24 | |
| CARPA | 24 | GIOTTO | 71 | MOLVENO | 56 | |
| CERVINO | 60 | GIOVE | 47 | MONTELLO | 57 | |
| CICLAMINO | 17 | GLICINE | 19 | MONTESANTO | 56 | |
| CIMABUE | 71 | GLORIA | 30 | MOVIMENTI APPLIC. | 88 | |
| CIVETTA | 59 | | | MUGHETTO | 18 | |
| CONTATEMPO | 87 | | | | | |

INDICE ALFABETICO

| Nome | Pag. |
|-----------|------|
| N | |
| NARCISO | 19 |
| NESTORE | 39 |
| NICASTRO | 79 |
| O | |
| ODDO | 44 |
| ORCHIDEA | 21 |
| OSTENDA | 83 |
| P | |
| PAGANELLA | 56 |
| PALERMO | 79 |
| PEGLI | 80 |
| PELMO | 56 |
| PESCARA | 78 |
| PLATA | 64 |
| PO | 61 |
| PRIMOLA | 20 |
| R | |
| RANIERI | 43 |
| RINALDO | 35 |

| Nome | Pag. |
|------------|------|
| R | |
| RODANO | 61 |
| ROMUALDO | 35 |
| ROSA | 18 |
| RUGGERO | 35 |
| S | |
| SAN REMO | 82 |
| SENNA | 64 |
| SFORZA | 86 |
| SILA | 59 |
| SIUSI | 57 |
| SORAPIS | 56 |
| T | |
| TAGO | 61 |
| TERMINILLO | 58 |
| TIRRENIA | 32 |
| TIZIANO | 72 |
| TONALE | 59 |
| TORQUATO | 41 |
| TRIO | 30 |

| Nome | Pag. |
|----------|------|
| T | |
| TRI-VOX | 31 |
| TUDOR | 73 |
| TULIPANO | 22 |
| TULLIO | 38 |
| U | |
| URAL | 58 |
| V | |
| VALERIO | 40 |
| VENOSTA | 55 |
| VERONESE | 70 |
| VESPUCCI | 11 |
| VESTALE | 22 |
| VIOLETTA | 21 |
| VISERBA | 81 |
| Z | |
| ZARA | 84 |

| | |
|----------------|----|
| 290 | 7 |
| 279 | 7 |
| 49 | 15 |
| 50 | 15 |
| 50 Ripetizione | 15 |
| 282 | 15 |
| 282 BIVOX | 15 |

MOVIMENTI

| | |
|-----------------|----|
| 958 | 27 |
| 283 | 27 |
| 231 | 27 |
| 231 Ripetizione | 27 |
| 231 TRI-VOX | 27 |
| 246/11 R | 53 |
| 271 | 53 |

| | |
|----------------|----|
| 285 ELECTORA | 53 |
| 284 EXACTA | 54 |
| 274/210 EXACTA | 69 |
| 200/201 EXACTA | 69 |
| 277/4 R | 77 |
| 277/34 | 77 |
| 64 W | 77 |

A fianco di ogni singolo modello è stato indicato il tipo di movimento con il quale viene montato
La ditta si riserva di apportare allo stesso tutte quelle modifiche di miglioramento che ritenesse opportuno

Per la riparazione dei nostri movimenti, onde ottenere sempre un perfetto funzionamento, adoperate solo le forniture originali che potete richiedere direttamente a noi se non le trovate presso il vostro abituale fornitore



**MOVIMENTI PER SVEGLIETTE
DA VIAGGIO**

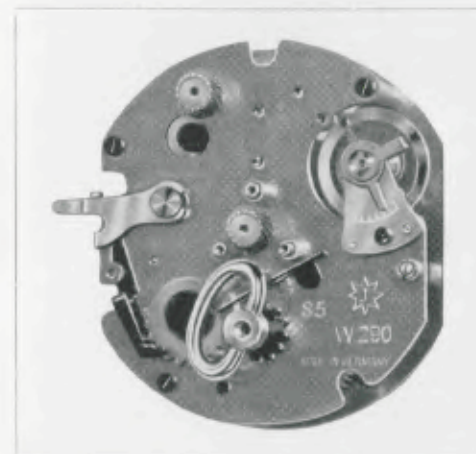

Movimento 290 · 2 pietre

Antiurto, suoneria BIVOX a due toni, molla del tempo e della sveglia in un solo tamburo, una sola chiave di carica. Extra plat

Movimento 290 · 7 pietre

Descrizione come sopra



Movimento 279 · 2 pietre

Antiurto, tamburi sfilabili, due chiavi di carica. Extra plat

Movimento 279 · 7 pietre

Descrizione come sopra

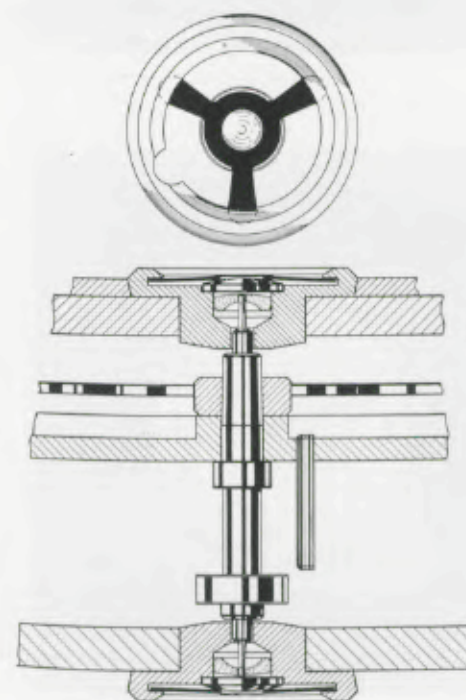

Dispositivo antiurto originale JUNGHANS

(DBP. e brevetto internazionale)



7,1 x 7,3 cm = 2¾ x 2¾ inches

SVEGLIETTE DA VIAGGIO

EGERIA BIVOX

Movimento 290 · 2 pietre

- 11/2120/01 Marocchino rosso
- 11/2120/02 Marocchino verde
- 11/2120/03 Marocchino marrone
- 11/2120/04 Cinghiale

Lunetta dorata lucida, vetro curvo, quadrante bianco con numeri e sfere radio, suoneria su campana



7,1 x 7,3 cm = 2¾ x 2¾ inches

ELETTRA BIVOX

Movimento 290 · 2 pietre

- 11/2122/01 Marocchino rosso
- 11/2122/02 Marocchino verde

Lunetta oro lucido, vetro curvo, quadrante bicolore con numeri dorati a rilievo, punti e sfere radio, suoneria su campana



7,5 x 7,5 cm = 3 x 3 inches

FEDRA BIVOX

Movimento 290 · 2 pietre

- 11/2220/01 Marocchino rosso
- 11/2220/02 Marocchino verde
- 11/2220/04 Cinghiale

Lunetta oro lucido, vetro curvo, quadrante bianco, numeri radio e indici a rilievo dorati, sfere radio, suoneria su campana



7,5 x 7,5 cm = 3 x 3 inches

SVEGLIETTE DA VIAGGIO

ISIDE BIVOX

Movimento 290 · 2 pietre

- 11/2222/09 Marocchino bleu
- 11/2222/26 Cinghiale

Lunetta lucida, vetro curvo, quadrante bianco, cifre e indici rilievo, punti e sfere radio, suoneria su campana



7,1 x 7,3 cm = 2¾ x 2¾ inches

EXIRIA

Movimento 279 · 2 pietre

- 101/2580 Marocchino rosso
- 101/2581 Marocchino verde
- 101/2582 Tipo cocodrillo
- 101/2583 Cinghiale

Lunetta oro lucido, vetro curvo, quadrante bicolore, numeri rilievo, punti e sfere radio, suoneria su campana



7,1 x 7,3 cm = 2¾ x 2¾ inches

MESSAPIA

Movimento 279 · 2 pietre

- 101/2588 Marocchino rosso
- 101/2590 Marocchino verde
- 101/2591 Tipo cocodrillo
- 101/2592 Cinghiale

Lunetta oro lucido, vetro curvo, quadrante bicolore, numeri rilievo, punti e sfere radio, suoneria su campana

SVEGLIETTE DA VIAGGIO



LEDA BIVOX

Movimento 290 · 7 pietre

- 11/7120/13 Cinghiale lucido
- 11/7120/24 Cinghiale bruciato

Lunetta oro lucido, vetro curvo, numeri e indici dorati a rilievo, punti e sfere radio, suoneria su campana

7,1 x 7,3 cm = 2 3/4 x 2 3/4 inches



MAGELLANO

Movimento 279 · 2 pietre

- 101/2620 Marocchino rosso
- 101/2621 Marocchino verde
- 101/2622 Cinghiale

Lunetta oro lucido, vetro curvo, quadrante bicolore, ore e indici dorati a rilievo, punti e sfere radio, suoneria su campana
Sveglietta sfilabile dall'astuccio

7,1 x 7,3 cm = 2 3/4 x 2 3/4 inches



ACHILLEUS

Movimento 279 · 2 pietre

- 101/2619 Coccodrillo

Lunetta dorata, quadrante argentato con bordo dorato, vetro curvo, cifre e indici dorati a rilievo, punti e sfere radio, suoneria su campana

7,1 x 7,3 cm = 2 3/4 x 2 3/4 inches

SVEGLIETTE DA VIAGGIO



MIDA BIVOX

Movimento 279 · 7 pietre

- 101/7701/01 Marocchino rosso
- 101/7701/02 Marocchino verde
- 101/7701/24 Cinghiale

Lunetta dorata, vetro curvo, quadrante argentato con indici dorati a rilievo, punti e sfere radio, suoneria su campana

7,1 x 7,3 cm = 2 3/4 x 2 3/4 inches



VESPUCCI

Movimento 279 · 7 pietre

- 101/7651 Cinghiale

Lunetta dorata, vetro curvo, quadrante argentato con bordo dorato, indici dorati a rilievo, punti e sfere radio, suoneria su campana

7 x 8,3 cm = 2 3/4 x 3 1/4 inches



LUSITANIA

Movimento 279 · 7 pietre

- 101/7647 Cinghiale

Lunetta oro lucido, vetro curvo, quadrante argentato, indici dorati a rilievo, punti e sfere radio, suoneria su campana
Sveglietta sfilabile dall'astuccio

7 x 8,3 cm = 2 3/4 x 3 1/4 inches

SVEGLIETTE METALLO



Junghans

MOVIMENTI PER SVEGLIETTE



Platine \varnothing 40 mm = 1 1/4 inches

Movimento 49

Spessore ridotto, 36 ore a sveglia con scappamento a punte, costruzione solida e accurata. Ruote fresate con rocchetti in acciaio lucidati. Molla di carica in tamburo con ponte per lo stesso smontabile

Movimento 50

Come sopra ma con molla del movimento scoperta

Movimento 50 Ripetizione

Come sopra

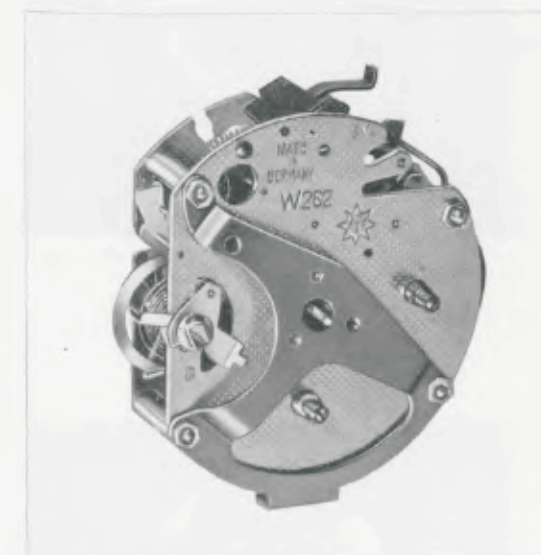

Platine \varnothing 44,2 mm = 1 3/4 inches

Movimento 282

Spessore ridotto, 36 ore di carica a sveglia con scappamento a punte. Ruote fresate con rocchetti in acciaio lucidi, spirale Nivarox. Possibilità di cambio della molla senza smontare il movimento

Movimento 282 BIVOX

Come sopra ma con suoneria a due voci, la prima attenuata e la seconda squillante

SVEGLIETTE METALLO



7 cm - 2 3/4 inches

52/1101

Movimento 282

Cabinetto laccato verde reseda, guarnizioni dorate, quadrante metallo con numeri e sfere radio, campana squillante, vetro bombato

EDERA



8 cm - 3 1/4 inches

7/517

Movimento 50

Cabinetto e guarnizioni nichelcromo, quadrante metallo argentato con numeri e sfere radio, campana squillante, vetro bombato

ALLEGRO

7/519 Ripetizione

Movimento 50

Cabinetto e guarnizioni nichelcromo, quadrante metallo argentato con numeri e sfere radio, campana squillante, vetro bombato

EBE



8 cm - 3 1/4 inches

7/513

Movimento 49

Cabinetto laccato avorio con guarnizioni dorate, quadrante metallo numeri rilievo punti e sfere radio, campana squillante, vetro bombato

CONTESSA

7/520

Movimento 49

Come sopra, con cabinetto laccato verde reseda

CONTESSA



SVEGLIETTE METALLO



7 cm - 2 3/4 inches

52/1201

Movimento 282

Cabinetto laccato avorio con guarnizioni dorate, quadrante metallo bianco con numeri radio e indici dorati in rilievo, punti radio, sfere radio, campana squillante, vetro bombato

CAMELIA

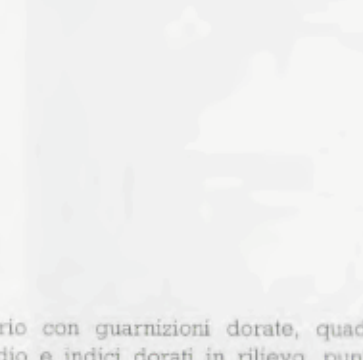

7 cm - 2 3/4 inches

52/1202

Movimento 282

Cabinetto laccato verde reseda con guarnizioni dorate, quadrante metallo bicolore con numeri e indici radio, sfere radio, campana squillante, vetro bombato

CICLAMINO



7 cm - 2 3/4 inches

52/1203

Movimento 282

Cabinetto laccato avorio con guarnizioni dorate, quadrante nero con ore e indici radio, campana squillante, vetro bombato

MAGNOLIA



SVEGLIETTE METALLO



7 cm = 2 3/4 inches

52/1204

MUGHETTO

Movimento 282

Gabinetto laccato avorio con guarnizioni dorate, quadrante metallo bianco con numeri e indici dorati in rilievo, punti e sfere radio, campana squillante, vetro bombato



7 cm = 2 3/4 inches

52/1205

ROSA

Movimento 282

Gabinetto laccato rosso chiaro con guarnizioni dorate, quadrante metallo bicolore con indici in rilievo dorati, punti e sfere radio, campana squillante, vetro bombato



7 cm = 2 3/4 inches

52/1206

GIAGGIOLO

Movimento 282

Gabinetto laccato verde reseda con guarnizioni dorate, quadrante metallo bicolore con cifre in rilievo dorate, punti e sfere radio, campana squillante, vetro bombato

SVEGLIETTE METALLO



7 cm = 2 3/4 inches

52/5301 BIVOX

NARCISO

Movimento 282

Gabinetto laccato avorio con guarnizioni dorate, quadrante metallo con cifre e indici dorati in rilievo, punti e sfere radio, campana squillante, vetro bombato



7 cm = 2 3/4 inches

52/5302 BIVOX

GLICINE

Movimento 282

Gabinetto laccato verde reseda con guarnizioni dorate, quadrante metallo con indici dorati in rilievo, punti e sfere radio, campana squillante, vetro bombato



7 cm = 2 3/4 inches

52/5402 BIVOX

FRESIA

Movimento 282

Gabinetto laccato nero con guarnizioni dorate, quadrante metallo con cifre e indici dorati, punti e sfere radio, campana squillante, vetro bombato



7,5 x 6,5 cm - 3 x 2 7/16 inches

SVEGLIETTE METALLO

52/1501

PRIMOLA

Movimento 282

Gabinetto laccato avorio con guarnizioni dorate, quadrante metallo con cifre e indici dorati in rilievo, punti e sfere radio, campana squillante, vetro bombato



7,5 x 6,5 cm - 3 x 2 7/16 inches

52/5603 **BIVOX**

GIACINTO

Movimento 282

Gabinetto laccato bianco martellato con guarnizioni dorate, quadrante metallo con cifre e indici dorati in rilievo, punti e sfere radio, campana squillante, vetro bombato



7,5 x 6,5 cm - 3 x 2 7/16 inches

3/5101 **BIVOX**

MARGHERITA

Movimento 282

Gabinetto laccato avorio con guarnizioni dorate, quadrante metallo con cifre e indici dorati in rilievo, punti e sfere radio, campana squillante, vetro bombato



7,5 x 6,5 cm - 3 x 2 7/16 inches

SVEGLIETTE METALLO

3/5102 **BIVOX**

VIOLETTA

Movimento 282

Gabinetto laccato bleu reale con guarnizioni dorate, quadrante metallo con indici dorati in rilievo, punti e sfere radio, campana squillante, vetro bombato



7,5 x 6,5 cm - 3 x 2 7/16 inches

3/5103 **BIVOX**

GELSOMINO

Movimento 282

Gabinetto laccato bianco con guarnizioni dorate, quadrante metallo con cifre e indici dorati in rilievo, punti e sfere radio, campana squillante, vetro bombato



7,5 x 6,5 cm - 3 x 2 7/16 inches

3/5203 **BIVOX**

ORCHIDEA

Movimento 282

Gabinetto laccato nero con guarnizioni dorate, quadrante metallo con cifre e indici dorati in rilievo, punti e sfere radio, campana squillante, vetro bombato



7 x 6,3 cm = 2 7/8 x 2 1/2 inches

SVEGLIETTE METALLO

3/5302 BIVOX

LILLA

Movimento 282

Cabinetto laccato bleu reale con guarnizioni dorate, quadrante metallo con cifre e indici dorati, punti e sfere radio, campana squillante, vetro bombato



7 x 6,3 cm = 2 7/8 x 2 1/2 inches

3/5305 BIVOX

TULIPANO

Movimento 282

Cabinetto laccato nero con guarnizioni dorate, quadrante con indici dorati in rilievo, punti e sfere radio, campana squillante, vetro bombato



8 cm = 3 1/4 inches

7/518 Ripetizione

VESTALE

Movimento 50

Cabinetto nichelcromo, quadrante metallo argentato, numeri e sfere radio, campana squillante, vetro bombato

SVEGLIETTE STILE



11 x 6,5 cm = 4 1/4 x 2 3/4 inches

5/4506

DIAMANTE

Movimento 75 - 7 rubini

Cabinetto metallo dorato, 36 ore a sveglia, quadrante numeri romani in rilievo, punti e sfere radio

5/4507

DIAMANTE

Movimento 75 - 7 rubini

Come sopra, quadrante numeri arabi in rilievo, punti e sfere radio



7,7 x 9,5 cm = 3 x 3 3/4 inches

3/0305

GRAZIOSA

Movimento 282

Cabinetto dorato, plexiglas curvo di protezione, quadrante con cifre e indici dorati in rilievo, punti e sfere radio, campana squillante

SVEGLIETTE STILE



9 x 8,5 cm = 3 7/16 x 3 3/8 inches

7/1502

Movimento 49

MISA

Gabinetto oro lucido, quadrante avorio, vetro bombato, piedino posteriore snodato, campana squillante



8 x 13 cm = 3 1/4 x 5 1/4 inches

2/0224

Movimento 282

CARPA

Gabinetto dorato, quadrante metallo con cifre e indici dorati in rilievo, punti e sfere radio, campana su fondo, vetro bombato

SVEGLIE



Junghans

MOVIMENTI PER SVEGLIE

Movimento 958

36 ore di carica a sveglia, dimensioni ridotte, ruote fresate, rocchetti massicci in acciaio, perni lucidati

Movimento 283

36 ore di carica a sveglia, dimensioni ridotte, dispositivo per l'arresto della suoneria prima dello scatto, castello abbassato, ruote fresate. I rocchetti a gabbia sono costruiti con acciaio di qualità e lucidati, le singole puntine della gabbia ruotano attorno al proprio asse allo scopo di attenuare l'attrito con i denti della ruota di coppia. Le chiavi sono forate allo scopo di poterle togliere con un cacciavite in caso di rottura delle mollette cricco che sono fissate a mezzo vite

Movimento 283 **BIVOX**

Come sopra, con suoneria a due toni, il primo attenuato e il secondo squillante

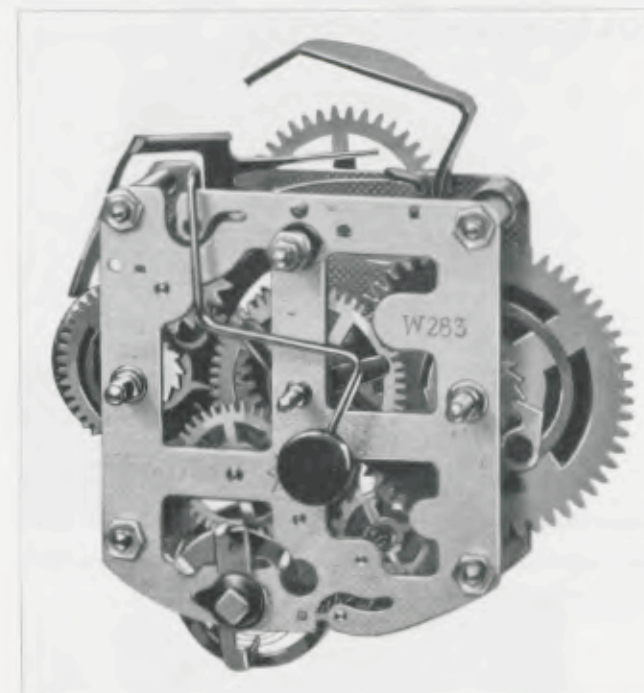

Platine 5,7 x 5,3 cm = 2 1/4 x 2 1/16 inches

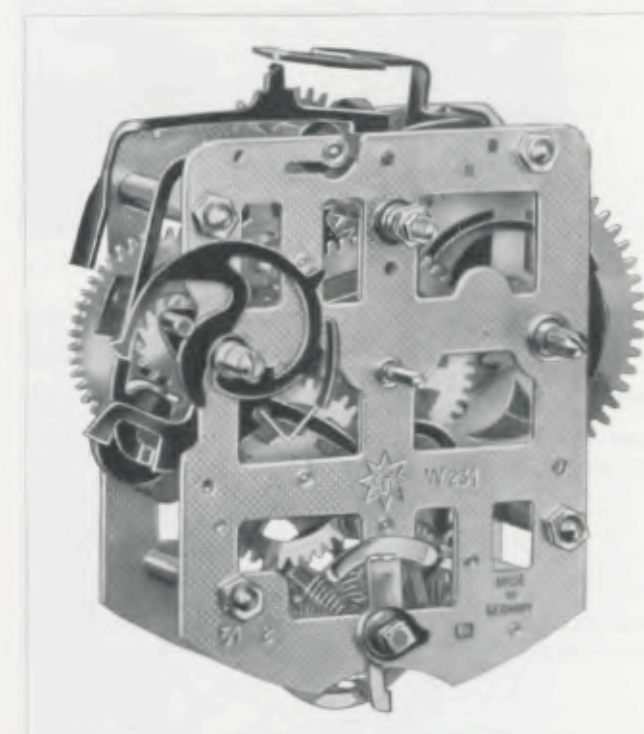

Platine 7,1 x 5,0 cm = 2 7/8 x 2 1/16 inches

Movimento 231

36 ore di carica a sveglia, movimento di grande formato avente le medesime caratteristiche del Movimento 283, bilancere grande e pesante

Movimento 231 **Ripetizione**

Movimento 231 **TRI-VOX**

Con suoneria a tre tonalità: la prima a battito sordo, la seconda a battito squillante, la terza a trillo continuato

Movimento 231 **TRI-VOX Silent-tic**

Con scappamento attenuato, consentito dalla speciale costruzione dello scappamento stesso

SVEGLIE MEDIO FORMATO



10,2 x 9,4 cm - 4 x 3 3/4 inches

8/19 **ESTERA**
Movimento 958
Gabinetto laccato avorio o verde reseda o rosso, quadrante cartone con numeri neri, suoneria su fondo



11,5 x 9,4 cm - 4 1/2 x 3 3/4 inches

8/15 **DALIA**
Movimento 958
Gabinetto laccato avorio o verde reseda o rosso, quadrante cartone, numeri e sfere radio, suoneria su fondo

8/16 **DALIA**
Movimento 958
Gabinetto nichelato, quadrante cartone, numeri e sfere radio, suoneria su fondo

SVEGLIE MEDIO FORMATO



11,5 x 9,4 cm - 4 1/2 x 3 3/4 inches

8/39 **DIANA**
Movimento 958
Gabinetto nichelato, quadrante metallo numeri neri, punti e sfere radio, campana squillante, vetro piano



12 x 9,5 cm - 4 3/4 x 3 3/4 inches

8/0085 **BOXER**
Movimento 231
Gabinetto nichelcromo, quadrante metallo spazzolato a raggio, numeri e sfere radio, campana squillante



12 x 9,5 cm - 4 3/4 x 3 3/4 inches

8/0079 Ripetizione **COSTANZA**
Movimento 231
Gabinetto nichelcromo, quadrante metallo spazzolato a raggio, numeri e sfere radio, campana squillante

SVEGLIE MEDIO FORMATO



11,5 x 9,4 cm - 4 1/2 x 3 3/4 inches

8/532

GLORIA

Movimento 958

Gabinetto laccato avorio con guarnizioni dorate, quadrante metallo con numeri oro in rilievo, punti e sfere radio, campana squillante, vetro bombato



10,2 x 9,4 cm - 4 x 3 3/4 inches

8/533

LAGUNA

Movimento 958

Gabinetto laccato avorio con guarnizioni dorate, quadrante metallo con numeri oro in rilievo, punti e sfere radio, campana squillante, vetro bombato



10,5 x 9,5 cm - 4 1/4 x 3 3/4 inches

8/7062 TRI-VOX

TRIO

Movimento 231

Gabinetto laccato avorio con guarnizioni dorate, quadrante metallo con numeri e sfere radio, suoneria squillante a tre tonalità, da leggero a forte, vetro bombato



10,5 x 9,5 cm - 4 1/4 x 3 3/4 inches

8/7064 TRI-VOX

TRIO

Movimento 231

Come a fianco con numeri dorati, rilievo, punti e sfere radio

SVEGLIE TRI-VOX «SILENT-TIC»

(DBP e patente internazionale) la sveglia di qualità a 3 voci
Scappamento attenuato



10,5 x 9,5 cm - 4 1/4 x 3 3/4 inches

8/7602 TRI-VOX

Movimento 231

Gabinetto laccato avorio con guarnizioni dorate, quadrante metallo bianco con cifre e indici dorati in rilievo, punti e sfere radio, campana squillante, suoneria a 3 toni, da leggero a forte, vetro bombato



10,5 x 9,5 cm - 4 1/4 x 3 3/4 inches

8/7604 TRI-VOX

Movimento 231

Gabinetto laccato verde reseda con guarnizioni dorate, quadrante metallo, numeri e sfere radio, campana squillante, suoneria a 3 toni da leggero a forte, vetro bombato



10,5 x 9,5 cm - 4 1/4 x 3 3/4 inches

8/7608 TRI-VOX

Movimento 231

Gabinetto color oro mat con bordo dorato lucido, quadrante metallo con cifre e indici dorati applicati, punti e sfere radio, campana squillante, suoneria a 3 toni da leggero a forte, vetro bombato

SVEGLIE GRANDE FORMATO

13,7 x 11,2 cm - 5 3/4 x 4 1/2 inches

8/531

AURORA

Movimento 958

Cabinetto nichelato, quadrante metallo numeri a rilievo, punti e sfere radio, campana squillante



13,7 x 11,2 cm - 5 3/4 x 4 1/2 inches

8/585

TIRRENIA

Movimento 958

Cabinetto nichelato, quadrante cartone numeri neri, campana squillante



14,5 x 11 cm - 5 3/4 x 4 1/2 inches

8/0086

LARGO

Movimento 231

Cabinetto nichelato, quadrante metallo argentato, numeri e sfere radio, campana squillante

SVEGLIE CON CASSA LEGNO

Junghans

**SVEGLIE CON
GABINETTO IN LEGNO**

53/501
RUGGERO

Movimento 50

 Cabinetto noce lucido, lunetta cromata
 Ø 65 mm, quadrante metallo argentato,
 numeri e sfere radio, suoneria su fondo,
 vetro bombato

10 x 19,5 cm - 4 x 7 3/4 inches

53/500
RINALDO

Movimento 50

 Cabinetto mogano lucido con fianchi e
 piedini in faggio naturale, lunetta cromata
 Ø 65 mm, vetro bombato, quadrante me-
 tallo argentato, numeri e sfere radio,
 suoneria su fondo

9 x 17,5 cm - 3 1/2 x 6 3/4 inches

53/503
ROMUALDO

Movimento 50

 Cabinetto noce lucido con piedini in acciaio,
 lunetta cromata Ø 65 mm, vetro bombato,
 quadrante metallo argentato, numeri e
 sfere radio, suoneria su fondo

10 x 18 cm - 4 x 7 1/2 inches

**SVEGLIE
CON GABINETTO
IN LEGNO**

53/502 LEANDRO

Movimento 50
Gabinetto in faggio naturale con fianchi in tinta noce, lunetta cromata \varnothing 65 mm, vetro bombato, quadrante metallo argentato, numeri e sfere radio, suoneria su fondo



9,5 x 17 cm = 3 3/4 x 6 3/4 inches

54/91 GASTONE

Movimento 958
Gabinetto in noce lucido con fianchi in faggio naturale, lunetta cromata \varnothing 87 mm, vetro piano, quadrante metallo bicolore, numeri e sfere radio, suoneria su campana



18 x 20 cm = 7 1/4 x 7 7/8 inches

54/114 GASTONE

Movimento 958
Come sopra, ma con gabinetto in faggio naturale e fianchi tinta noce, suoneria su campana

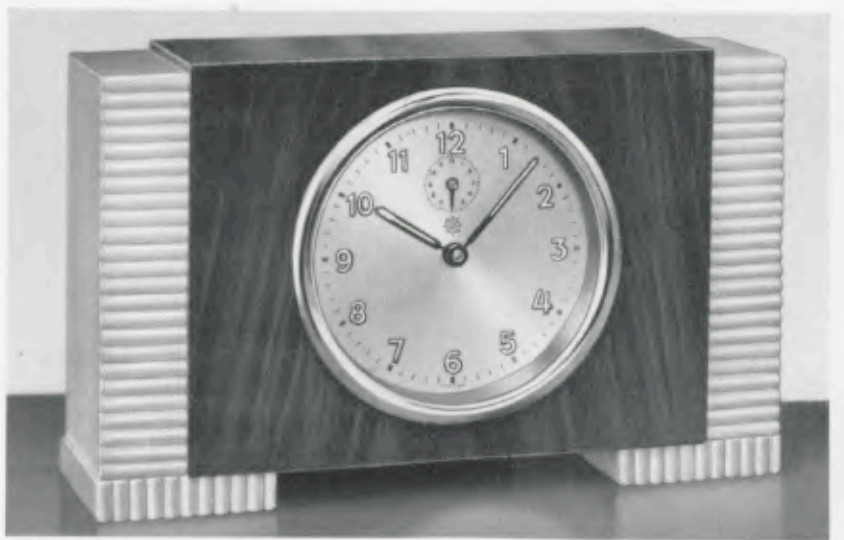

12,5 x 19 cm = 4 7/8 x 7 1/2 inches

54/100 ALBIONE

Movimento 958
Gabinetto in noce lucido con fianchi in acero, lunetta nichelata \varnothing 87 mm, vetro piano, quadrante metallo bicolore, numeri e sfere radio, suoneria su campana

**SVEGLIE
CON GABINETTO
IN LEGNO**

54/102 LONGINO

Movimento 958
Gabinetto in noce lucido con fianchi in tinta noce, lunetta cromata \varnothing 87 mm, vetro piano, quadrante metallo bicolore, numeri e sfere radio, suoneria su campana



12,5 x 22 cm = 5 x 8 3/4 inches

54/103 ISIDORO

Movimento 958
Gabinetto in noce lucido con fianchi in tinta noce, lunetta cromata \varnothing 87 mm, vetro piano, quadrante metallo bicolore, numeri e sfere radio, suoneria su campana



13,5 x 24 cm = 5 3/8 x 9 1/2 inches



**SVEGLIE
CON GABINETTO
IN LEGNO**

54/76 TULLIO

Movimento 958
Gabinetto in noce lucido con fianchi
in acero, lunetta cromata \varnothing 87 mm,
vetro bombato, quadrante metallo
bicolore, numeri e sfere radio,
suoneria su campana

13 x 22 cm - 5 1/4 x 8 1/4 inches



12 x 23 cm - 4 3/4 x 9 inches

54/64 DEMETRIO

Movimento 958

Gabinetto noce lucido con intarsio e piedini in acero, lunetta cromata
 \varnothing 87 mm, vetro bombato, quadrante metallo bicolore, numeri e sfere radio,
suoneria su campana



**SVEGLIE
CON GABINETTO
IN LEGNO**

54/78 NESTORE

Movimento 958

Gabinetto in noce lucido, piedini
in metallo cromato, lunetta cromata
 \varnothing 87 mm, vetro bombato, quadrante
bicolore, numeri e sfere radio,
suoneria su campana

13 x 22 cm - 5 1/4 x 8 1/4 inches



18,5 x 14 cm - 6 1/2 x 5 1/2 inches

54/107 LEONARDO

Movimento 958

Gabinetto noce scuro lucido e
piedini in acero, lunetta dorata
 \varnothing 87 mm, vetro bombato, quadrante
bicolore dorato, numeri in rilievo,
punti e sfere radio, suoneria su
campana

SVEGLIE CON GABINETTO IN LEGNO

54/105 ENEA

Movimento 958

Gabinetto noce lucido con filettatura e piedini in acero, lunetta cromata \varnothing 87 mm, vetro bombato, quadrante bicolore, numeri e sfere radio, suoneria su campana

54/104 LUIGI

Movimento 958

Gabinetto noce lucido con filettatura in acero, lunetta cromata \varnothing 87 mm, vetro bombato, quadrante bicolore, numeri e sfere radio, suoneria su campana

54/90 VALERIO

Movimento 958

Gabinetto noce lucido con testata e filetti in acero, lunetta dorata \varnothing 87 mm, vetro bombato, quadrante bicolore dorato con numeri in rilievo, punti e sfere radio, suoneria su campana

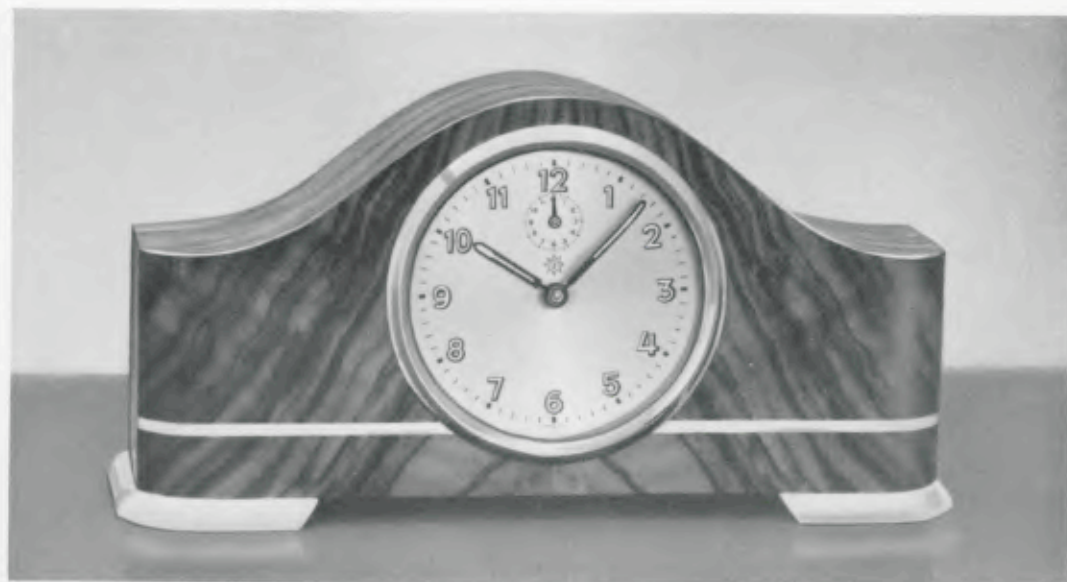

12 x 23 cm = 4 3/4 x 9 1/4 inches



12 x 23 cm = 4 3/4 x 9 1/4 inches



13 x 21 cm = 5 1/4 x 8 3/4 inches

SVEGLIE CON GABINETTO IN LEGNO



54/82 Movimento 958

AMEDEO

Gabinetto noce lucido con filettatura in acero, lunetta cromata \varnothing 87 mm, vetro bombato, quadrante bicolore, numeri e sfere radio, suoneria su campana



54/108 Movimento 958

TORQUATO

Gabinetto noce lucido con filettatura e piedini tinta acero, lunetta dorata \varnothing 87 mm, vetro bombato, quadrante bicolore dorato con numeri in rilievo, punti e sfere radio, suoneria su campana

13 x 29 cm = 5 1/4 x 11 3/8 inches

13 x 26 cm = 5 1/4 x 10 1/4 inches

SVEGLIE CON GABINETTO IN LEGNO



12 x 26,5 cm
= 4 3/4 x 10 inches

54/77 Movimento 958

ARTEMIO

Gabinetto noce opaco con filettatura e piedini in acero, lunetta cromata \varnothing 87 mm, vetro bombato, quadrante bicolore, numeri e sfere radio, suoneria su campana



13 x 29 cm
= 5 1/4 x 11 3/8 inches

54/111 Movimento 958

COSTANTINO

Gabinetto noce lucido con intarsio in acero, lunetta cromata \varnothing 87 mm, vetro bombato, quadrante argentato, numeri e sfere radio, suoneria su campana

SVEGLIE CON GABINETTO IN LEGNO



14 x 30,5 cm
= 5 1/2 x 12 inches

54/112 Movimento 958

ANTENORE

Gabinetto noce scuro lucido, lunetta cromata \varnothing 110 mm, vetro bombato, quadrante argentato, numeri e sfere radio, suoneria su campana



15 x 31 cm
= 6 x 12 1/4 inches

54/89 Movimento 958

RANIERI

Gabinetto noce lucido con filettatura in acero, lunetta cromata \varnothing 110 mm, vetro bombato, quadrante argentato, numeri e sfere radio, suoneria su campana

SVEGLIE CON GABINETTO IN LEGNO



15 x 36,5 cm
= 6 x 14 1/4
inches

54/110 Movimento 958

LAMBERTO

Gabinetto noce lucido, lunetta cromata \varnothing 110 mm, vetro bombato, quadrante argentato, numeri e sfere radio, suoneria su campana

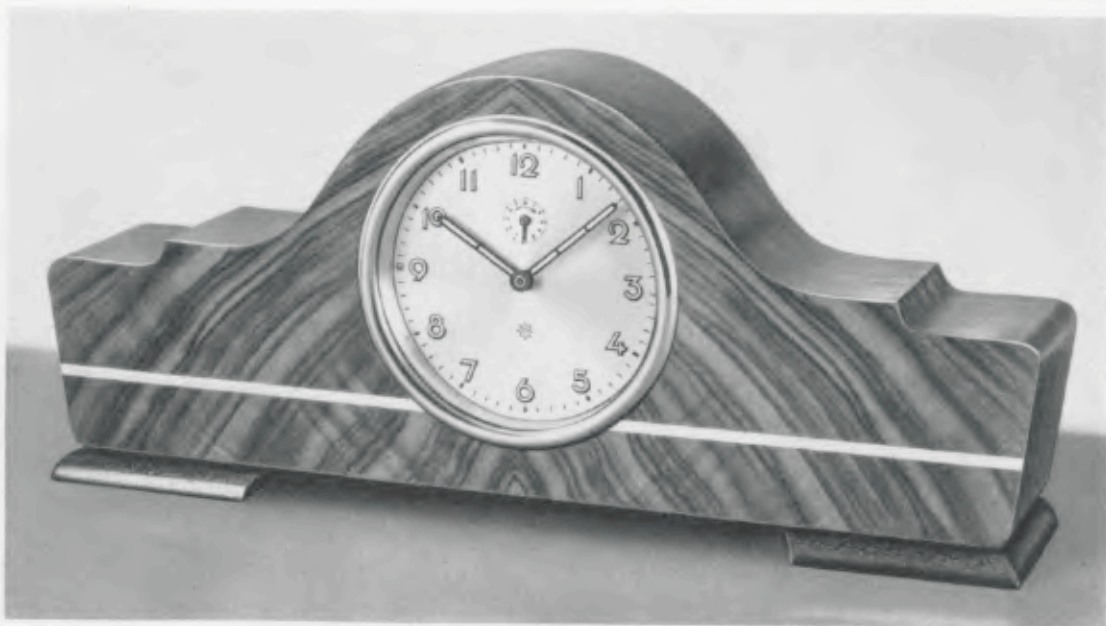

15 x 34 cm
= 6 x 13 1/4 inches

54/88 Movimento 958

ODDO

Gabinetto noce lucido con filettatura in acero, lunetta cromata \varnothing 110 mm, vetro bombato, quadrante argentato, numeri e sfere radio, suoneria su campana

OROLOGI DA SCRITTOIO



Junghans

OROLOGI DA SCRITTOIO



14,2 x 13 cm - 5 5/8 x 5 1/4 inches

10/0207

GIOVE

Movimento 257

Cabinetto in ottone lucido, quadrante bicolore con cifre in rilievo, vetro bombato

10/0208

MARTE

Movimento 257

Come sopra, con quadrante a indici in rilievo



18,5 x 17 cm - 7 3/4 x 6 3/4 inches

10/0203

APOLLO

Movimento 257

Cabinetto in ottone lucido, quadrante bicolore con indici in rilievo, vetro bombato

Movimento 257

8 giorni solo tempo ad ancora 4 pietre
Spirale Nivarox
Facile cambio della molla col solo smontaggio del ponte porta tamburo



23 x 22 x 11,5 cm = 9 x 8 3/4 x 4 1/2 inches

ATO
Orologio a batteria elettrica
con Transistors
Carica 5 anni

305/3001

Zoccolo in ottone dorato, movimento finemente lucidato, 7 pietre, campana di vetro, cerchio del quadrante argentato, indici dorati applicati, sfere dorate

Batteria speciale No. 9

Gli orologi ATO sono a sistema elettronico, con pendolo che viene messo in funzione da una speciale batteria a Transistors. Alla base della massa pendolare si trova un magnete mobile il quale agisce in un campo magnetico fisso. L'oscillazione del pendolo provoca la chiusura di un circuito elettrico, mediante la quale, per la frazione di un secondo, la corrente viene lanciata nel magnete fisso. Per la stessa durata il magnete attirerà il pendolo e subito lo lascerà libero di oscillare in senso inverso. All'asta del

pendolo è fissata una leva che agisce sui denti di un ruotismo, il quale trasmette il moto all'albero di centro dell'orologio. Nell'ATO è il pendolo che trasmette il moto all'orologio, anziché il movimento di quest'ultimo al pendolo, come di consueto.

N.B. - Non toccare con le mani, né oliare i contatti elettrici, la leva di avanzamento della ruota cricco, i denti delle ruote cricco e il ruotismo azionato da questi.

Le batterie speciali di ricambio sono fornite esclusivamente dalla A. JUNGHANS S.p.A., Venezia (Nelle richieste indicare i dati stampati sulla pila esaurita)



22,5 x 17 x 11,5 cm = 8 3/4 x 6 3/4 x 4 1/2 inches

ATO
Orologio a batteria elettrica
con Transistors
Carica 5 anni

305/3003

Zoccolo e gabinetto in ottone dorato, movimento finemente lucidato, 7 pietre, cerchio del quadrante argentato, numeri dorati applicati, sfere dorate, vetri perimetrali di protezione

Batteria speciale No. 9



Junghans



18 x 20 cm = 7 1/8 x 7 7/8 inches

ATO
Orologio a batteria elettrica
con Transistors
Carica 5 anni

305/3004 Zoccolo e gabinetto in ottone dorato, movimento finemente lucidato, 7 pietre, cerchio del quadrante argentato, indici dorati applicati, sfere dorate, vetri perimetrali di protezione
Batteria speciale No. 9

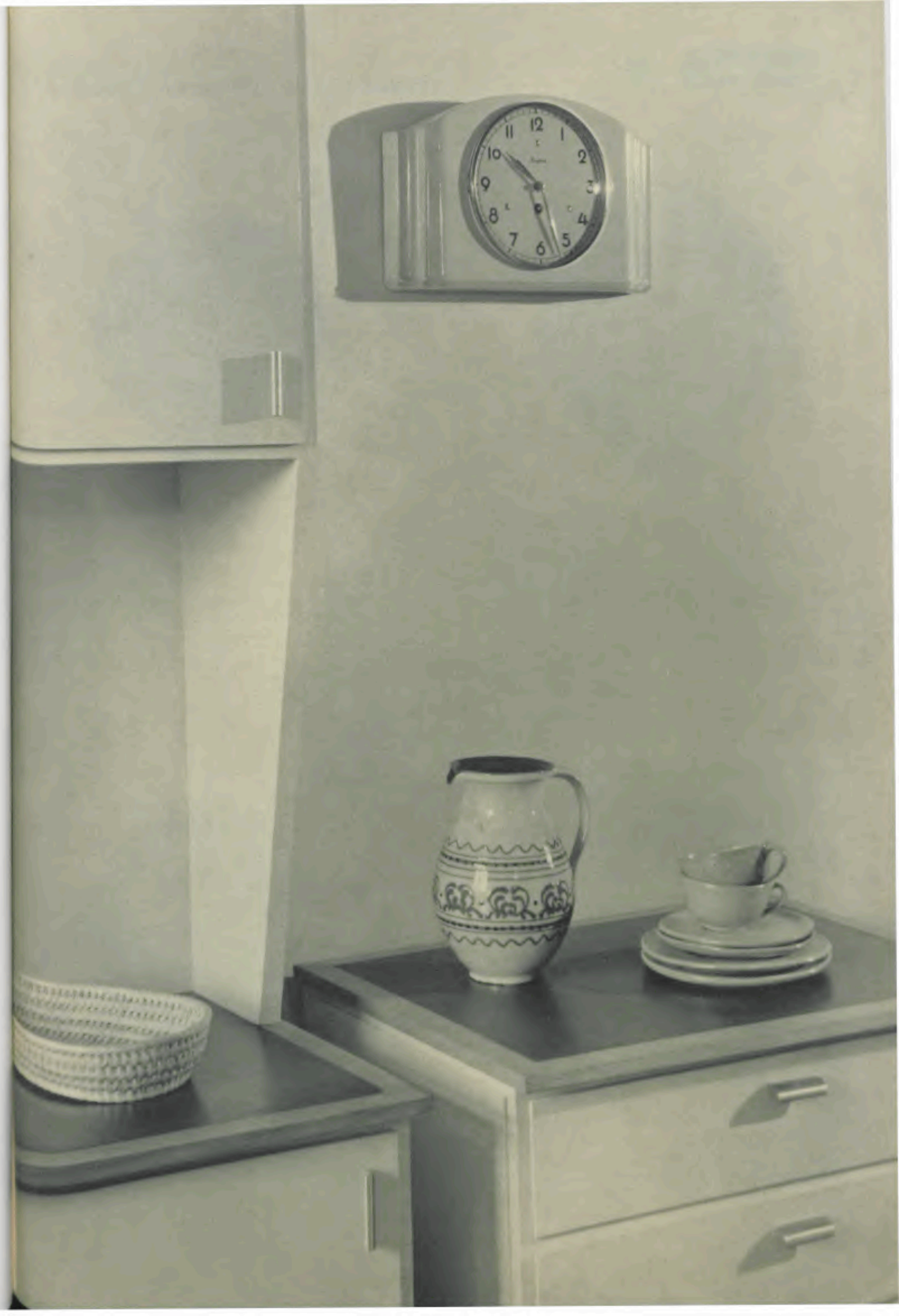

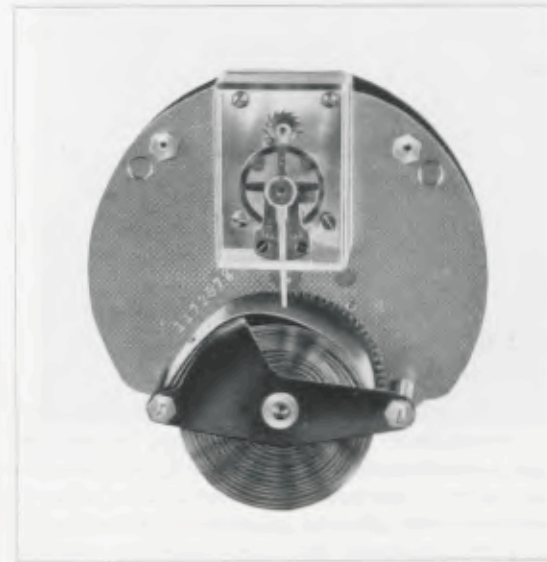

Platine \varnothing 84,4 mm - 3 $\frac{1}{4}$ inches

Movimento 246/11 R

8 gg. carica solo tempo, scappamento ad ancora
11 rubini con capsula di protezione, massima regola-
rità di funzionamento, molla facilmente sostituibile,
togliendo il ponte della ruota tamburo



Platine \varnothing 80 mm - 3 $\frac{1}{4}$ inches

Movimento 271

8 giorni di carica solo tempo, scappamento ad ancora
su 2 pietre incassate nelle viti bilancere, spirale
Nivarox

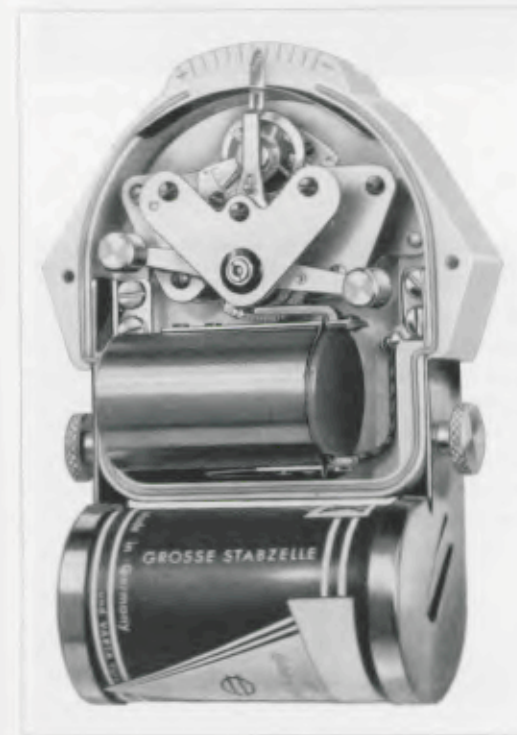

Platine 60 x 35 mm - 2 $\frac{3}{8}$ x 1 $\frac{7}{16}$ inches

Movimento 285

ELECTORA

Movimento a pila a secco di 1,5 Volt, scappamento 7 pietre.
Contatti in argento. Il contatto è della durata di $\frac{1}{100}$ di secondo.
La pausa fra contatto e contatto è di circa 2 minuti. Durante questo
tempo agisce una molla di aiuto che mantiene in perfetto funziona-
mento il movimento.

Per sostituire la batteria si allentano le due viti del supporto della
stessa.

Questo movimento ha la prerogativa di tenere separata la parte
elettrica dalla parte meccanica, facilitando conseguentemente la
riparazione delle singole parti.

MOVIMENTI PER OROLOGI DA PARETE

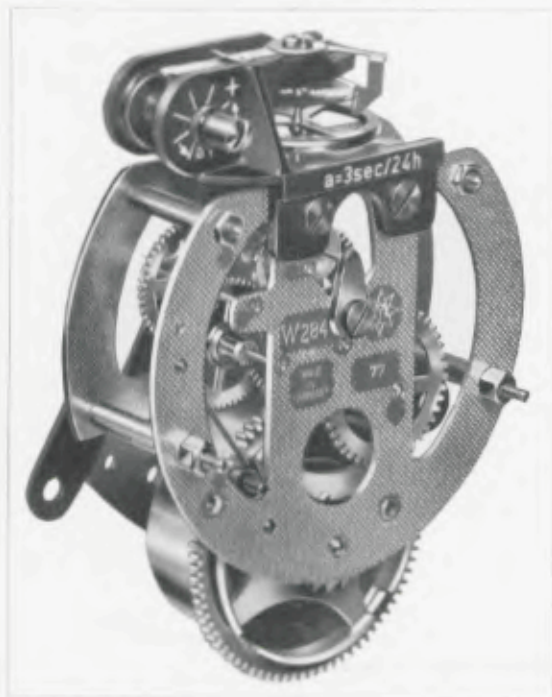

Platine \varnothing 78 mm = 3 1/16 inches

Movimento 284 EXACTA

(DBP e brevetto internazionale)

8 giorni di carica solo tempo - bilancere pesante orizzontale tenuto in sospensione mediante due forze magnetiche contrastanti. L'eliminazione di qualsiasi attrito sullo scappamento garantisce il funzionamento perfetto dell'orologio e la sua insensibilità alle influenze atmosferiche. Il regolaggio del tempo avviene mediante vite micrometrica che permette di registrare differenze sensibili e cioè di 3 minuti secondi in 24 ore (vedi illustrazione)

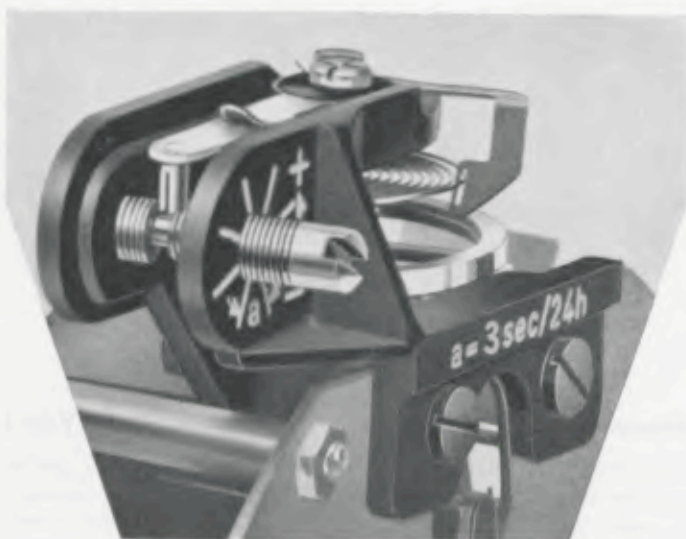

Stante la difficoltà da parte di alcuni orologiai di provvedere, in caso di necessità, all'eventuale riparazione del gruppo scappamento per mancanza di adatta attrezzatura, la nostra casa provvede alla fornitura di un nuovo gruppo scappamento, fatturandolo alla metà del suo valore se, contemporaneamente alla richiesta di sostituzione, sarà restituito il gruppo avariato

OROLOGI DA CUCINA IN MAIOLICA



\varnothing 22,5 cm = 8 7/8 inches

19/1089

Movimento 271

Gabinetto tinta avorio, numeri e sfere marrone

VENOSTA



20 x 26 cm = 7 7/8 x 9 3/4 inches

19/1060

Movimento 271

Gabinetto tinta avorio, numeri e sfere marrone

ANTELAO



20 x 25 cm = 7 7/8 x 9 3/4 inches

19/1062

Movimento 271

Gabinetto tinta avorio, numeri e sfere marrone

MAURIA

OROLOGI DA CUCINA IN MAIOLICA



20 x 25 cm - 7 7/8 x 9 3/4 inches

19/1061

MOLVENO

Movimento 271

Cabinetto tinta avorio, lunetta dorata ø 17 cm, vetro bombato, numeri marrone, sfere dorate



20 x 25 cm - 7 7/8 x 9 3/4 inches

19/1063

PAGANELLA

Movimento 271

Cabinetto tinta avorio, lunetta dorata ø 17 cm, vetro bombato, numeri marrone, sfere dorate

19/5063 EXACTA

PELMO

Movimento 284

Come sopra descritto



20 x 25 cm - 7 7/8 x 9 3/4 inches

19/1093

SORAPIS

Movimento 271

Cabinetto tinta avorio, lunetta dorata ø 17 cm, vetro bombato, numeri marrone, sfere dorate

31/1093 ELECTORA

MONTESANTO

Movimento 285

Descrizione come sopra

OROLOGI DA CUCINA IN MAIOLICA



21,5 x 25,5 cm - 8 1/2 x 10 inches

19/5071 EXACTA

MONTELLO

Movimento 284

Cabinetto tinta avorio, lunetta dorata ø 17 cm, vetro bombato, numeri marrone, sfere dorate



19,5 x 29 cm - 7 3/4 x 10 1/4 inches

19/5123 EXACTA

SIUSI

Movimento 284

Cabinetto tinta avorio con filetti oro, lunetta dorata ø 17 cm, vetro bombato, numeri marrone, sfere dorate



21 x 28 cm - 8 1/4 x 11 inches

19/5106 EXACTA

BONDONE

Movimento 284

Cabinetto aderente al muro colore avorio, filettatura dorata, lunetta dorata ø 17 cm, vetro bombato, numeri marrone, sfere dorate

OROLOGI DA CUCINA IN MAIOLICA



∅ 23,5 cm = 9 1/4 inches

19/5116 EXACTA

FALORIA

Movimento 284

Gabinetto in tinta avorio, lunetta dorata ∅ 17 cm, vetro bombato, numeri e sfere dorate



20 x 25 cm = 7 7/8 x 9 7/8 inches

31/0131 ELECTORA

URAL

Movimento 285

Gabinetto in tinta avorio, lunetta dorata ∅ 17 cm, vetro bombato, numeri marrone, sfere dorate



20 x 24,5 cm = 7 7/8 x 9 3/4 inches

31/1012 ELECTORA

TERMINILLO

Movimento 285

Gabinetto in tinta avorio, filettatura dorata, lunetta dorata ∅ 17 cm, vetro bombato, numeri marrone, sfere dorate

OROLOGI DA CUCINA IN MAIOLICA



18,5 x 20 cm = 7 1/4 x 7 7/8 inches

19/0990

SILA

Movimento 271

Gabinetto in tinta avorio con contatempo incorporato a 60 minuti, lunetta dorata ∅ 15 cm, vetro bombato, numeri marrone, sfere dorate

31/0990 ELECTORA

TONALE

Movimento 285

Come sopra descritto



19 x 26,5 cm = 7 1/2 x 10 7/16 inches



19 x 26,5 cm = 7 1/2 x 10 7/16 inches

19/5035 EXACTA

FADALTO

Movimento 284

Gabinetto in tinta avorio con filettatura dorata, contatempo incorporato a 60 minuti, lunetta dorata ∅ 15 cm, vetro bombato, numeri marrone, sfere dorate

19/5081 EXACTA

CIVETTA

Movimento 284

Gabinetto in tinta avorio con contatempo incorporato a 60 minuti, lunetta dorata ∅ 15 cm, vetro bombato, numeri marrone, sfere dorate

OROLOGI DA CUCINA IN MAIOLICA

Creazione speciale Max Bill per la Triennale di Milano



25,5 x 18,5 x 4 cm = 10 x 7 1/4 x 1 1/2 inches

19/5117 EXACTA

CRISTALLO

Movimento 284

Cabinetto in tinta bleu luce, quadrante bianco con contatempo incorporato a 60 minuti, lunetta cromata mat \varnothing 15,5 cm, vetro bombato, numeri neri, sfere grigioscuro

31/0117 ELECTORA

CERVINO

Movimento 285

Descrizione come sopra

OROLOGI DA UFFICIO



\varnothing 30 cm = 11 3/4 inches

26/0085

TAGO

Movimento 271

Cabinetto metallo bombato cromato con quadrante argentato, vetro bombato, numeri e sfere neri

32/0085 ELECTORA

ARNO

Movimento 285

Descrizione come sopra



\varnothing 22,5 cm = 8 7/8 inches

26/0234

GANGE

Movimento 271

Cabinetto metallo colore avorio, lunetta dorata \varnothing 19 cm, numeri marrone e sfere dorate

32/0234 ELECTORA

PO

Movimento 285

Descrizione come sopra



\varnothing 24 cm = 9 1/2 inches

90/501

RODANO

Movimento 246 · 11 rubini

Cabinetto metallo cromato, quadrante argentato, vetro bombato, numeri e sfere neri

OROLOGI DA UFFICIO



ø 30 cm = 11¾ inches

32/0272 ELECTORA ADIGE

Movimento 285

Gabinetto metallo in tinta avorio, lunetta cromata, quadrante laccato bianco, numeri e sfere neri



ø 40 cm = 15¾ inches

90/500 GARONNA

Movimento 246 · 11 rubini

Gabinetto metallo cromato, quadrante argentato, vetro bombato, numeri e sfere neri

OROLOGI DA UFFICIO



ø 30 cm = 11¾ inches

32/0224 ELECTORA BRENTA

Movimento 285

Gabinetto metallo, cerchio avorio e centro avorio bruciato, filettature, ore in rilievo e sfere dorate



ø 30 cm = 11¾ inches

32/0226 ELECTORA ISONZO

Movimento 285

Gabinetto metallo, cerchio avorio e centro avorio bruciato, filettature, ore in rilievo e sfere dorate



OROLOGI A CORDONE



24,5 x 24,5 cm - 9 1/2 x 9 1/2 inches

26/5183 EXACTA

PLATA

Movimento 274/210

Gabinetto noce lucido, lunetta e indici dorati in rilievo
Movimento 8 giorni di carica, ore e mezze su membran-gong «Bim Bam» su 3 bacchette



23,5 cm - 9 1/4 inches

26/5295 EXACTA

SENNÀ

Movimento 284

Gabinetto in legno, centro in materiale Azella, cerchio delle ore laccato chiaro, cifre in rilievo dorate

32/0295 ELECTORA

BOITE

Movimento 285

Descrizione come sopra

OROLOGI A PESI

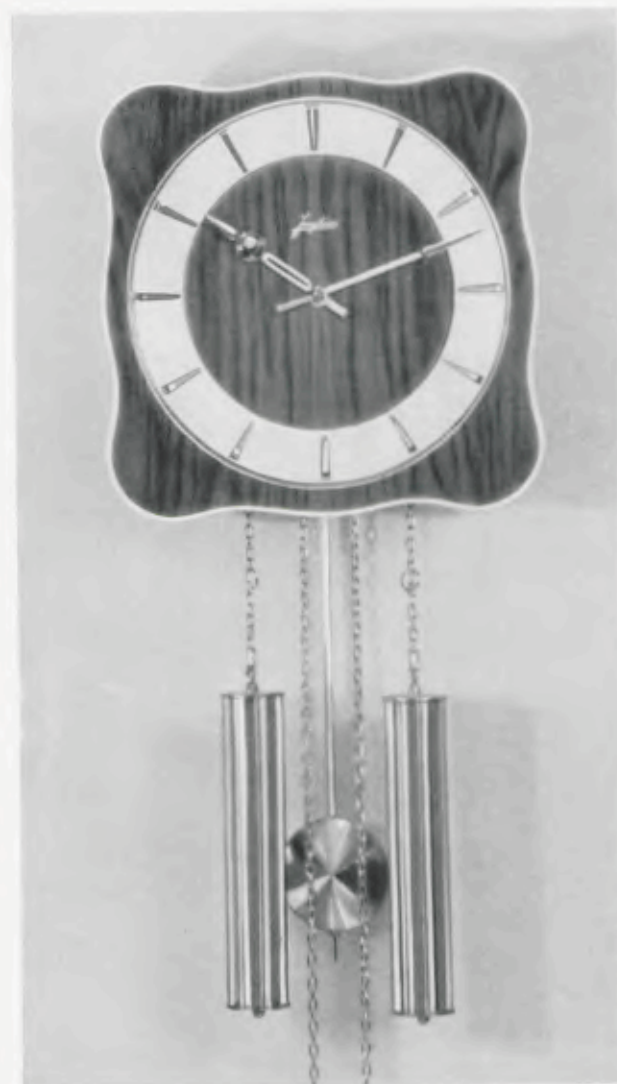

28 x 28 cm - 11 x 11 inches

20/6084

LAMPEDUSA

Movimento 248

Gabinetto noce mat con filettature avorio, centro concavo in metallo argentato, ore e sfere dorate

Movimento 8 giorni di carica, ore e mezze «Bim Bam» membran-gong

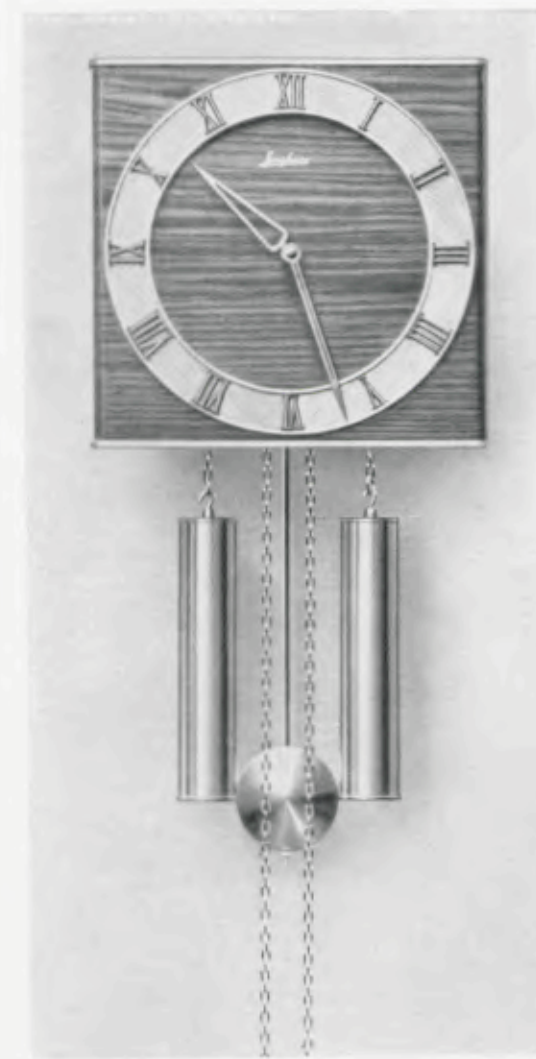

28 x 28 cm - 10 1/4 x 10 1/4 inches

20/0021

ARBE

Movimento 248

Gabinetto noce mat con filettature avorio e cerchio delle ore avorio, ore e sfere in oro mat

Movimento 8 giorni di carica, ore e mezze su campanello



PENDOLE DA CAMINETTO



Junghans

**MOVIMENTI
PER OROLOGI
DA CAMINETTO**

 Platine $\varnothing 9,6 \text{ cm} = 3\frac{3}{4}$ inches

**Movimento 274/210 MG
EXACTA**

8 giorni di carica, suoneria a seghetto ore e mezza «Bim Bam» su 3 bacchette con amplificazione membran-gong (DBP. e patente internazionale)

Facilità di estrazione dei tamburi delle molle per il ricambio delle stesse. Scappamento separato, come movimento 284 EXACTA (pag. 54)

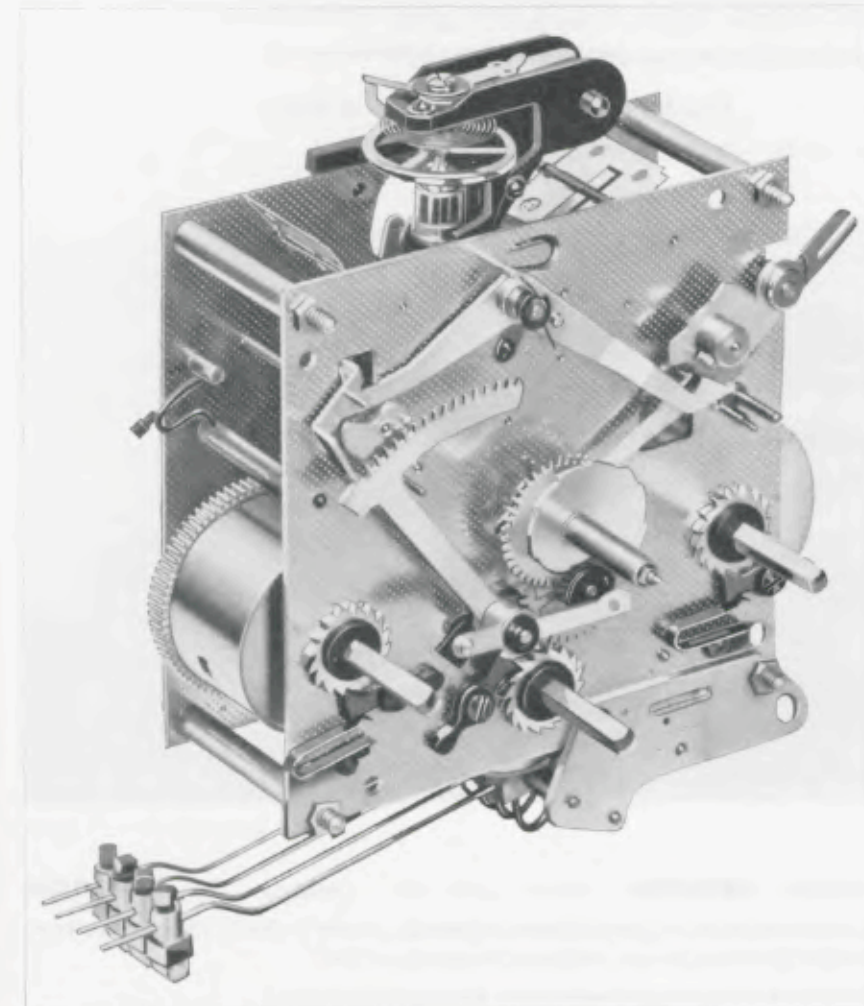
 Platine $10,5 \times 10,5 \text{ cm} = 4\frac{1}{4} \times 4\frac{1}{4}$ inches

**Movimento 200/201 W
EXACTA**

8 giorni di carica, suoneria ore e quarti Westminster

Facilità di estrazione dei tamburi delle molle per il ricambio delle stesse, scappamento separato, come per movimento 284 EXACTA (pag. 54)

PENDOLE DA CAMINETTO



17,5 x 30,5 cm - 6 7/8 x 12 1/8 inches

16/5074

Movimento 274/210 **EXACTA**

Cabinetto in noce chiara con filettatura, in acero riportata, piedini ottone, lunetta dorata \varnothing 13 cm, vetro bombato, cerchio delle ore bianco, indici applicati dorati
8 giorni di carica, suoneria ore e mezze «Bim Bam» membran-gong

BELLINI

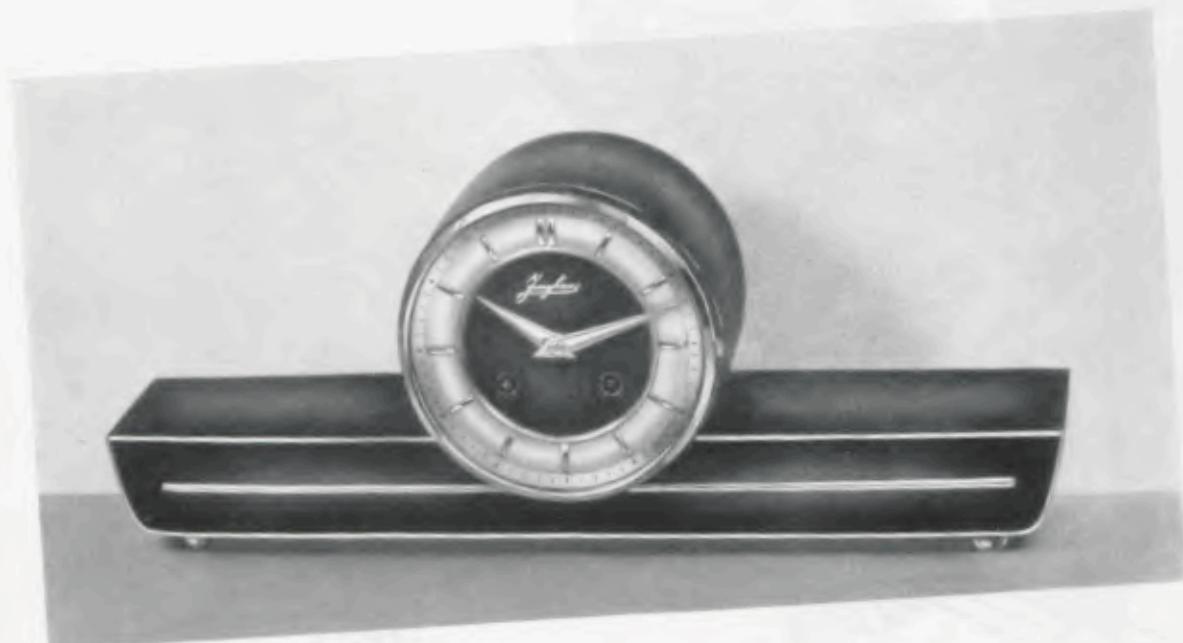

17,5 x 40 cm - 6 7/8 x 15 7/8 inches

16/5071

Movimento 274/210 **EXACTA**

Cabinetto con facciata in noce lucido e filettature dorate, lunetta dorata \varnothing 13 cm, vetro bombato, cerchio ore bombato bianco con numeri dorati applicati
8 giorni di carica, suoneria ore e mezze «Bim Bam» membran-gong

VERONESE

PENDOLE DA CAMINETTO

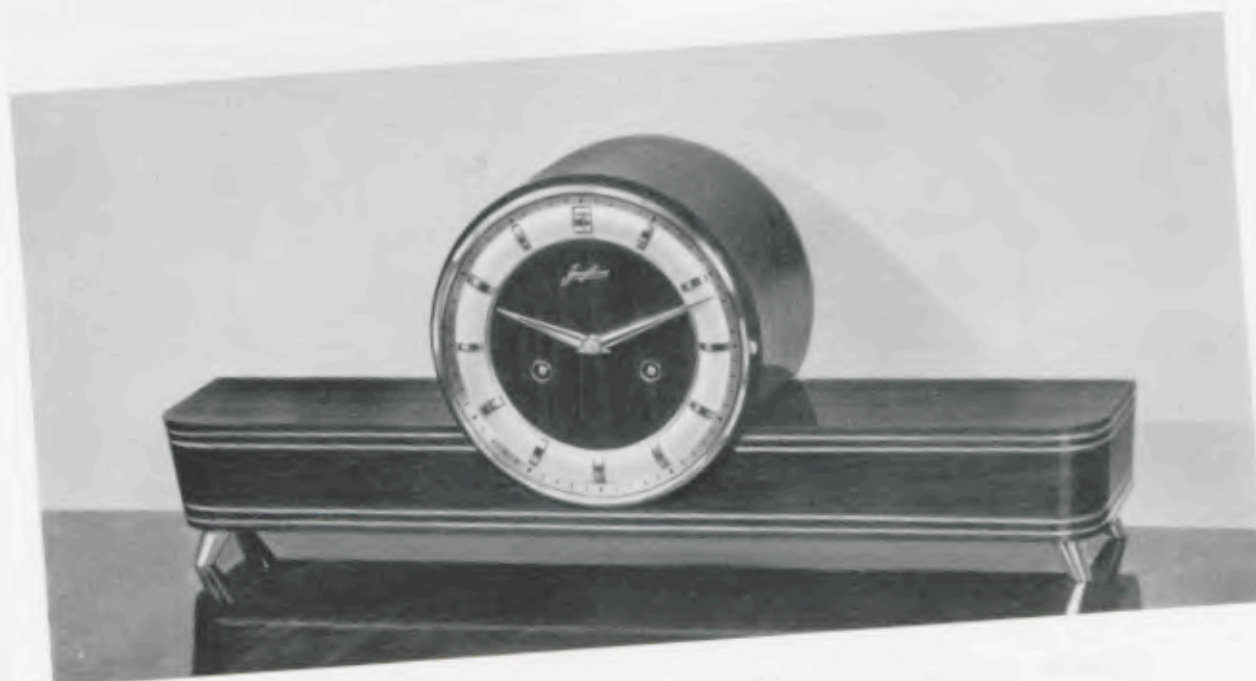

23 x 54 cm - 9 x 21 1/4 inches

17/5932

Movimento 278/201 **EXACTA** «Bim Bam»

Gabinetto con facciata in noce lucido e filettature dorate, parte superiore noce mat, lunetta dorata \varnothing 18 cm, vetro bombato, cerchio ore avorio concavo con indici dorati applicati
8 giorni di carica, suoneria ore e mezze «Bim Bam»

GIOTTO



23 x 55 cm - 9 x 21 3/8 inches

17/5946

Movimento 278/201 **EXACTA** «Bim Bam»

Gabinetto in noce lucido e filettature dorate, lunetta dorata \varnothing 18 cm, vetro bombato, cerchio ore avorio concavo con numeri e indici dorati applicati
8 giorni di carica, suoneria ore e mezze «Bim Bam»

BASSANO

PENDOLE DA CAMINETTO

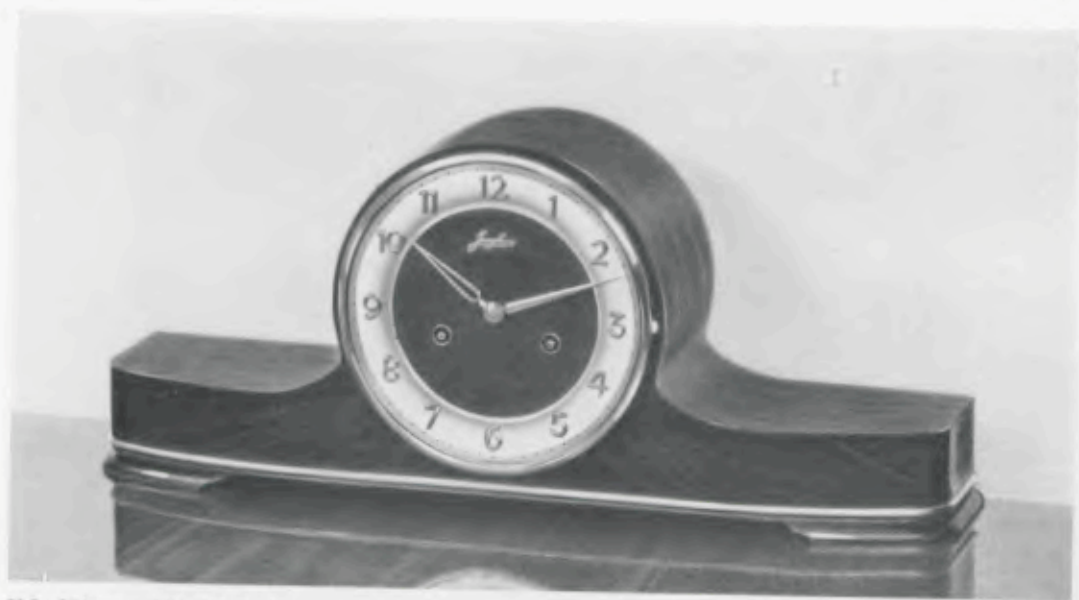

20,5 x 50,5 cm - 8 1/4 x 19 3/4 inches

17/5936 W Movimento 200/201 **EXACTA**

TIZIANO

Cabinetto con facciata in noce lucido e filettatura in ottone dorato, parte superiore in quercia scura, lunetta dorata ø 18 cm, vetro bombato, cerchio ore concavo e bicolore con numeri dorati applicati

8 giorni di carica, suoneria ore e quarti Westminster



21 x 41 cm - 8 1/4 x 16 1/4 inches

17/1888 Movimento 278 a pendolo

BOLDINI

Cabinetto in noce lucido, lunetta dorata ø 17 cm, vetro bombato, cerchio ore avorio con numeri dorati in rilievo

8 giorni di carica a pendolo, suoneria ore e mezze «Bim Bam» su 3 bacchette

PENDOLE DA CAMINETTO



17 x 18,5 cm - 6 3/4 x 7 3/4 inches

16/5057 EXACTA

DE PISIS

Movimento 274 BB-MG

Cabinetto in noce mat con cornice in ottone, quadrante bianco mat con indici dorati applicati

8 giorni di carica, suoneria ore e mezze «Bim Bam» su 3 bacchette membran-gong



39 x 20,5 cm - 11 1/4 x 8 1/4 inches

17/1940 W

TUDOR

Movimento 200 a pendolo

Cabinetto in tinta mogano, guarnizioni applicate stile antico e maniglia in ottone dorato, numeri neri

8 giorni di carica, suoneria ore e quarti Westminster su 4 bacchette

17/5940 EXACTA

WINDSOR

Movimento 200/201 W

Descrizione come sopra

REGOLATORI

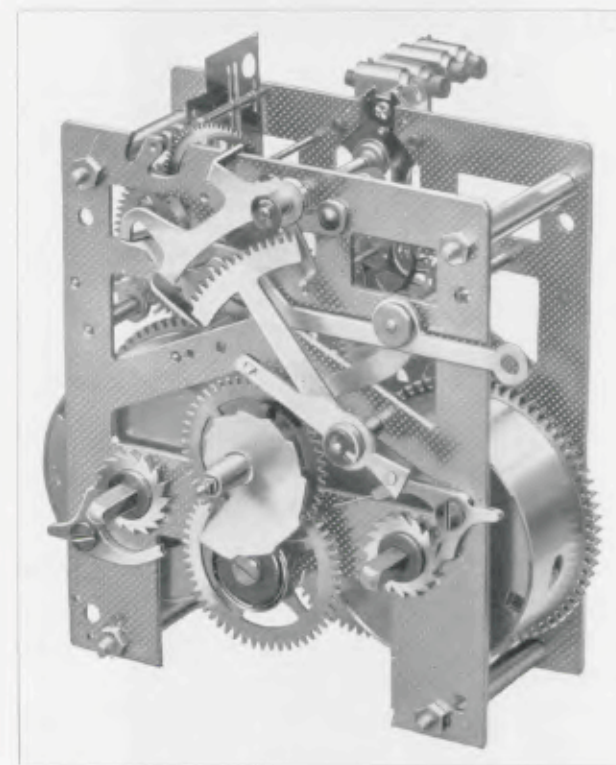

Junghans

MOVIMENTI PER REGOLATORI

Platine 11,2 x 9,4 cm — 4 3/4 x 3 3/4 inches

Movimento 277/4 R

8 giorni di carica, suoneria ore e mezze a seghetto, tamburi delle molle sfilabili, differente oscillazione pendolare a seconda della grandezza del regolatore

Movimento 277/34

14 giorni di carica, suoneria ore e mezze a «Bim Bam» su 3 bacchette

Descrizione come sopra

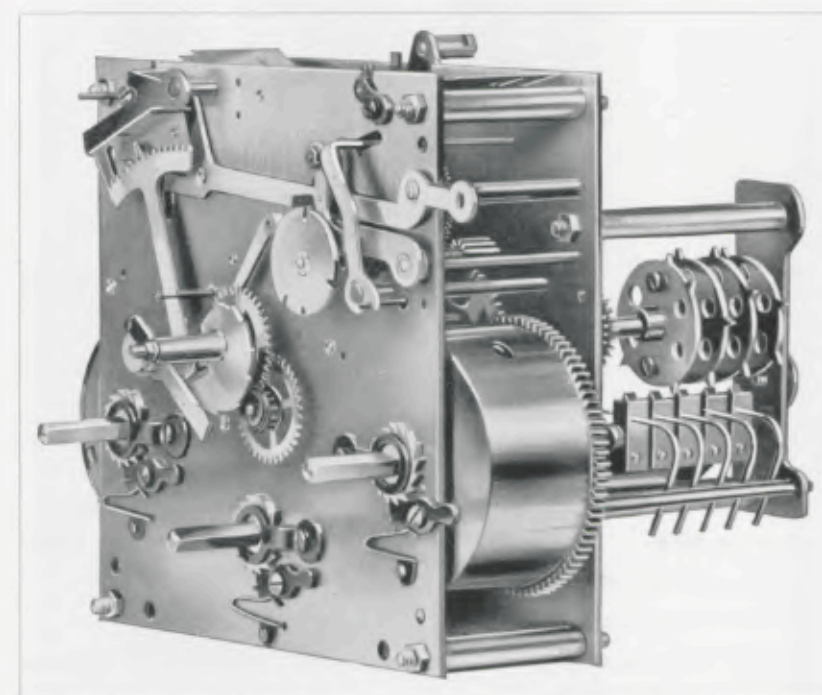

Platine 12,3 x 12,3 cm — 4 7/8 x 4 7/8 inches

Movimento 64 W

8 giorni di carica, scappamento originale Graham, suoneria ore e quarti Westminster a seghetto, tamburi delle molle sfilabili

REGOLATORI MEDIO FORMATO



43 x 25 cm - 16 7/8 x 9 3/4 inches

98/34

PESCARA

Movimento 277/4 R

Cabinetto tinta noce, quadrante argentato, numeri e sfere neri, lente del pendolo nichelcromo

Movimento 8 giorni di carica a seghetto, suoneria ore e mezze su gong a spirale

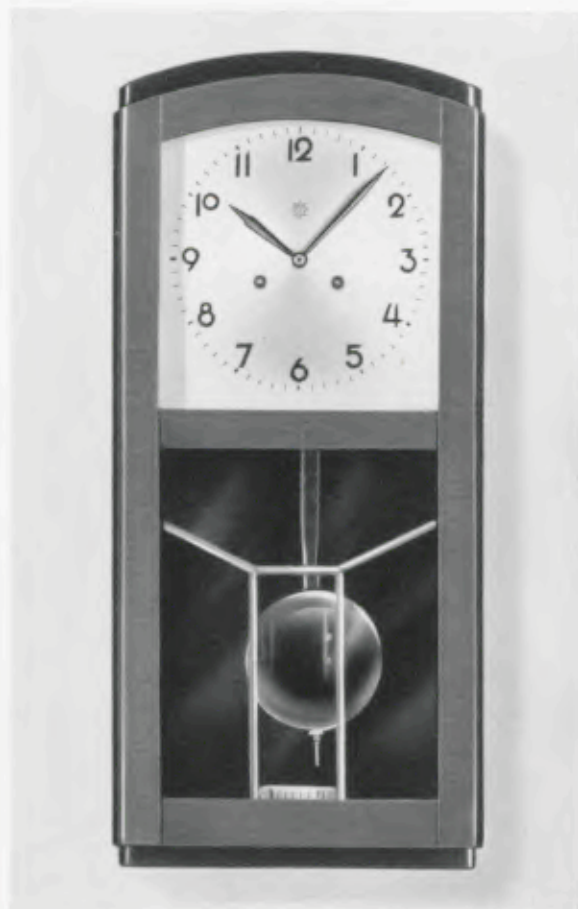

57,5 x 27,5 cm - 22 3/4 x 10 3/4 inches

98/26

MATERA

Movimento 277/4 R

Cabinetto tinta noce, quadrante argentato, numeri e sfere neri, lente del pendolo nichelcromo

Movimento 8 giorni di carica a seghetto, suoneria ore e mezze su gong a spirale

98/32

BARI

Movimento 277/34

Descrizione come sopra

Movimento 14 giorni a seghetto, suoneria ore e mezze «Bim Bam» su 3 bacchette

REGOLATORI MEDIO FORMATO

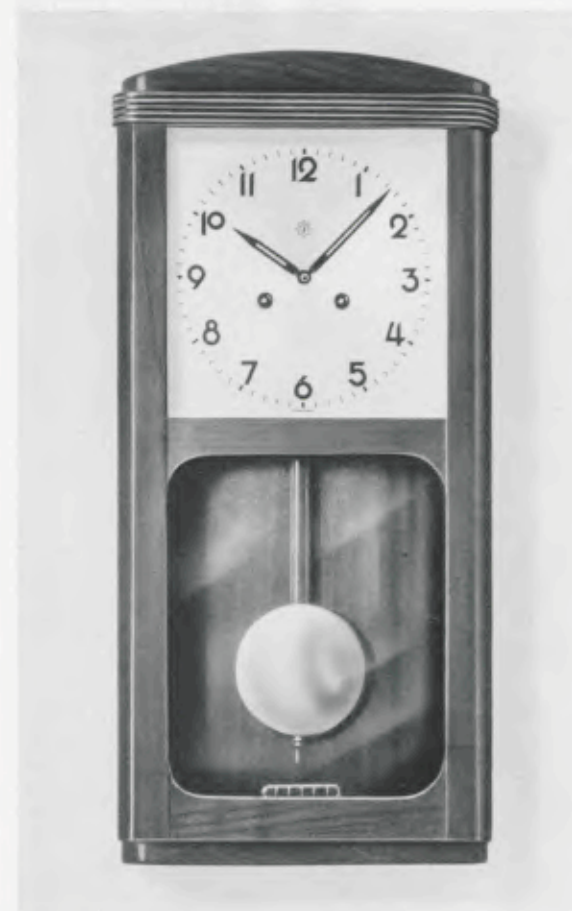

57,5 x 27,5 cm - 22 3/4 x 10 3/4 inches

98/28

GRAVINA

Movimento 277/4 R

Cabinetto tinta noce, quadrante argentato, numeri e sfere neri, lente del pendolo nichelcromo

Movimento 8 giorni di carica a seghetto, suoneria ore e mezze su gong a spirale

98/33

PALERMO

Movimento 277/34

Descrizione come sopra

Movimento 14 giorni a seghetto, suoneria ore e mezze «Bim Bam» su 3 bacchette

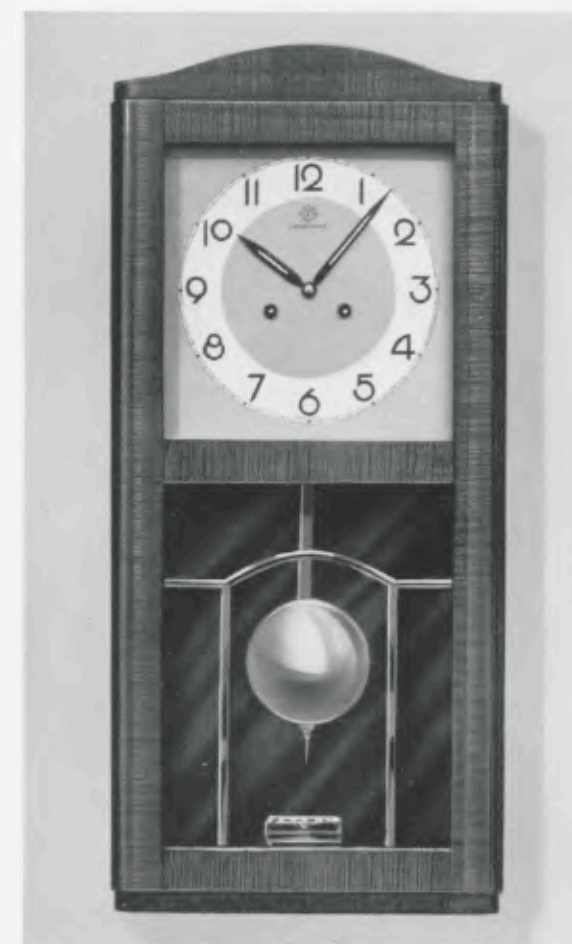

61 x 30 cm - 24 x 11 3/4 inches

98/30

NICASTRO

Movimento 277/4 R

Cabinetto tinta noce, quadrante argentato, numeri e sfere neri, lente del pendolo nichelcromo

Movimento 8 giorni a seghetto, suoneria ore e mezze su gong a spirale

REGOLATORI MEDIO FORMATO



53,5 x 30 cm - 21 1/4 x 11 3/4 inches

27/8

PEGLI

Movimento 277/34

Gabinetto in radica noce lucido, quadrante metallo avorio con profilature argentate, numeri e sfere neri, cerchiello quadrante e lente del pendolo nichelcromo, vetro del quadrante curvo

Movimento 14 giorni a seghetto, suoneria ore e mezze «Bim Bam» su 3 bacchette

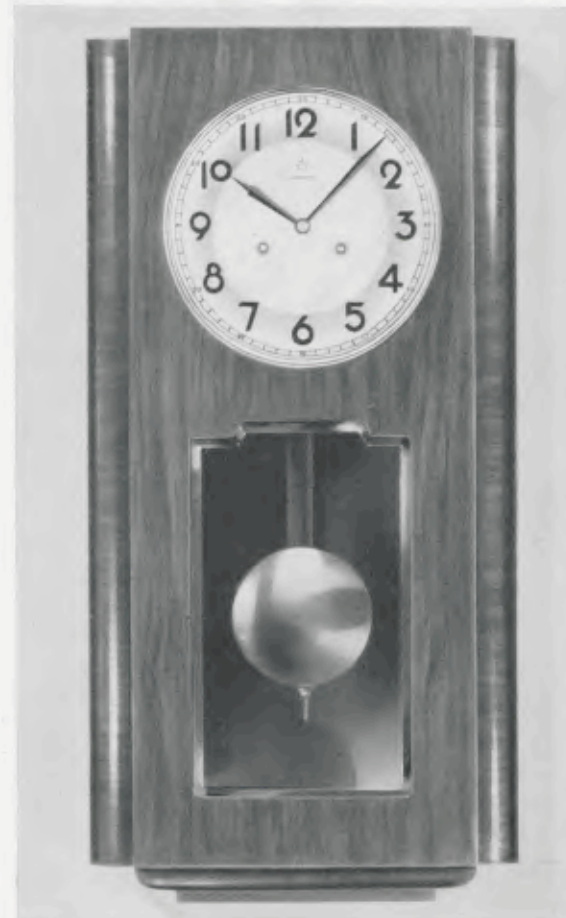

63 x 31,5 cm - 24 3/4 x 12 3/4 inches

REGOLATORI MEDIO FORMATO

27/9

VISERBA

Movimento 277/34

Gabinetto in noce lucido, quadrante metallo bicolore con numeri e sfere neri, cerchiello quadrante e lente del pendolo nichelcromo, vetro del quadrante curvo

Movimento 14 giorni a seghetto, suoneria ore e mezze «Bim Bam» su 3 bacchette

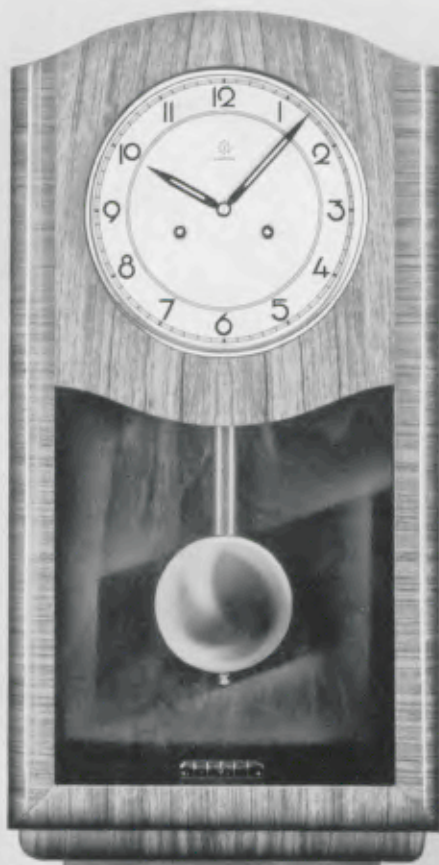

60 x 31 cm - 23 3/4 x 12 1/4 inches

27/33

LIGNANO

Movimento 277/34

Gabinetto in noce chiaro lucido, quadrante metallo avorio con profilature argentate, numeri e sfere neri, cerchiello quadrante e lente del pendolo nichelcromo, vetro del quadrante curvo

Movimento 14 giorni a seghetto, suoneria ore e mezze «Bim Bam» su 3 bacchette

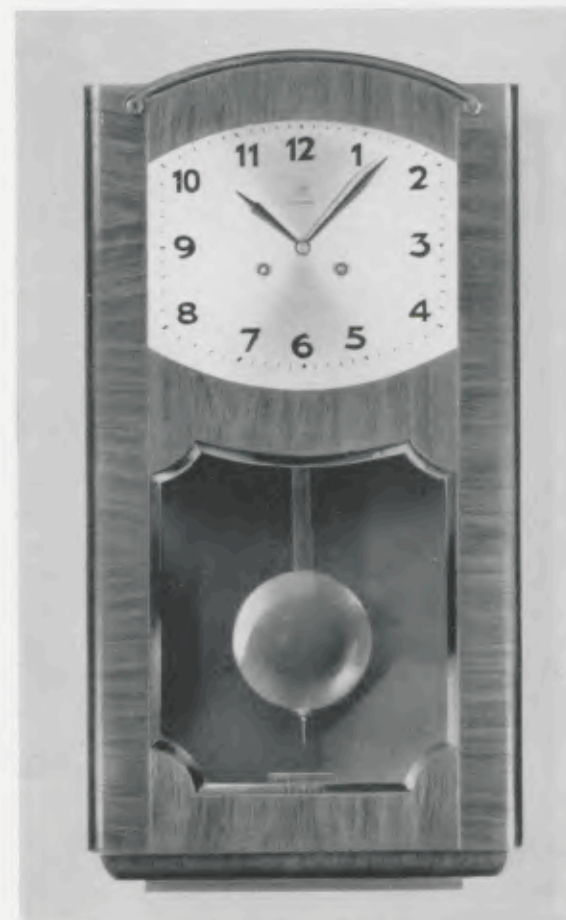

60 x 31,5 cm - 23 3/4 x 12 3/4 inches

27/10

ARENZANO

Movimento 277/34

Gabinetto in noce lucido, quadrante metallo argentato, numeri e sfere neri, lente del pendolo nichelcromo

Movimento 14 giorni a seghetto, suoneria ore e mezze «Bim Bam» su 3 bacchette

27/19

BORDIGHERA

Movimento 64 W

Descrizione come sopra

Movimento 8 giorni di carica, suoneria ore e quarti Westminster su 8 bacchette

REGOLATORI MEDIO FORMATO



56,5 x 27 cm = 22 1/4 x 10 3/4 inches

27/11

CAPRI

Movimento 277/34

Gabinetto noce lucido, quadrante metallo avorio con profilature argentate, numeri e sfere neri, cerchiello quadrante e lente del pendolo nichelcromo

Movimento 14 giorni di carica, suoneria ore e mezza «Bim Bam» su 3 bacchette

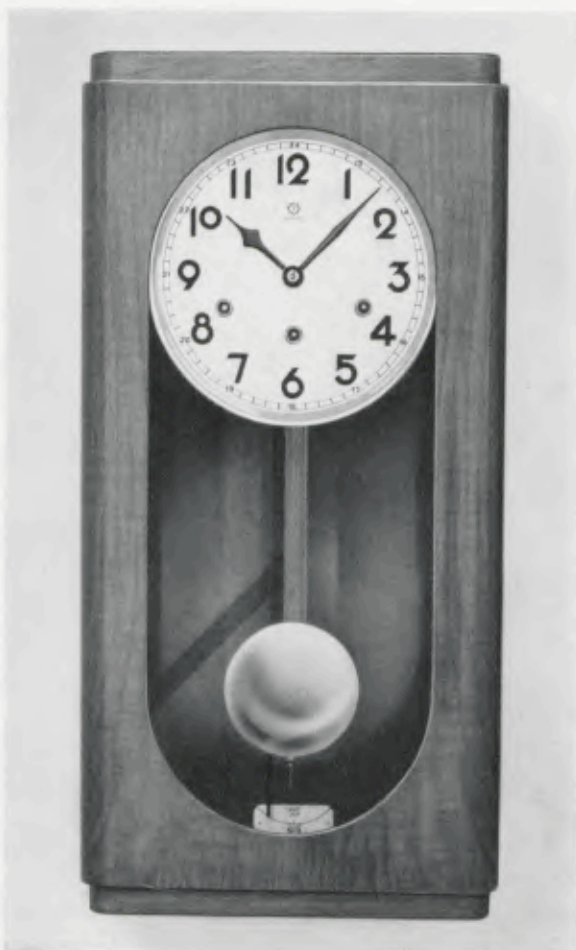

60 x 30 cm = 23 5/8 x 11 3/4 inches

27/12

SAN REMO

Movimento 64 W

Gabinetto noce lucido, quadrante argentato, numeri e sfere neri, cerchiello quadrante e lente del pendolo nichelcromo

Movimento 8 giorni di carica, suoneria ore e quarti Westminster su 8 bacchette

27/21

GENOVA

Movimento Jh

Descrizione come sopra

Movimento 8 giorni di carica, suoneria ore e quarti a Ripetizione Westminster su 8 bacchette

REGOLATORI PICCOLO FORMATO

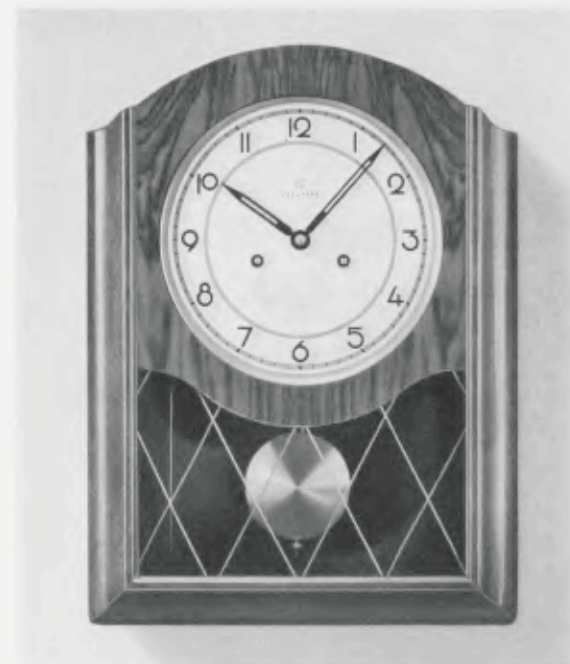

41 x 31 cm = 16 1/4 x 12 1/4 inches

27/22

LOANO

Movimento 277/34

Gabinetto noce lucido, quadrante avorio con filettature dorate, numeri e sfere neri, lente del pendolo dorata, vetro quadrante bombato, vetro inferiore a strisce dorate

Movimento 14 giorni di carica, suoneria ore e mezza «Bim Bam» su tre bacchette

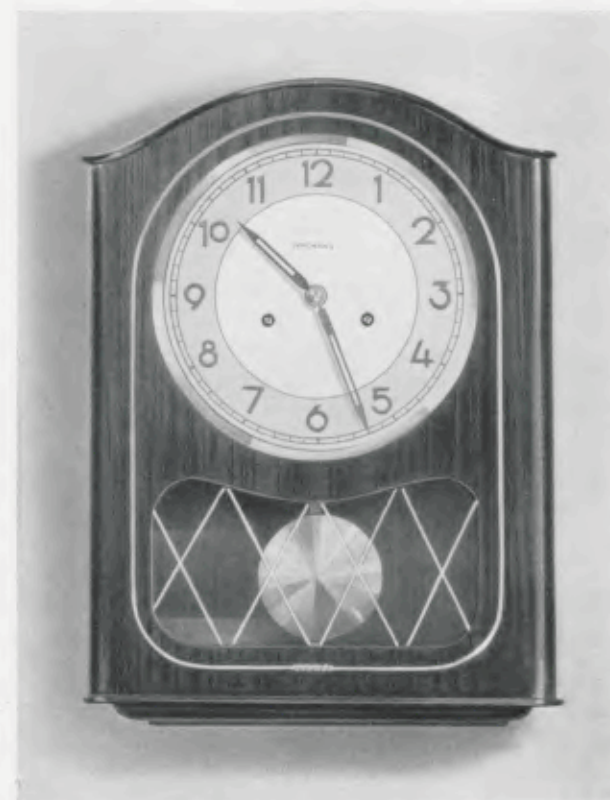

41 x 30,5 cm = 16 1/4 x 12 inches

27/6149

OSTENDA

Movimento 200 W

Gabinetto noce lucido con filettatura ottone dorato, quadrante bicolore, cerchiello quadrante e lente del pendolo dorati, vetro del quadrante curvo

Movimento 8 giorni di carica, suoneria ore e quarti Westminster su 4 bacchette

REGOLATORI PICCOLO FORMATO

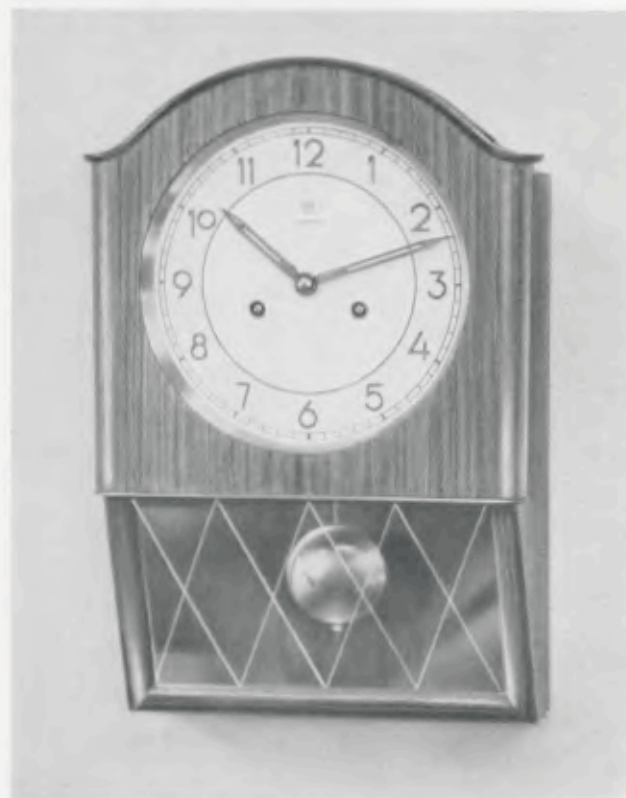

39,5 x 28 cm - 15 1/4 x 11 inches

27/0153

CADICE

Movimento 277/34

Gabinetto noce chiaro mat, vetro inferiore con strisce dorate, quadrante bicolore con numeri in rilievo dorati, lunetta e lente del pendolo dorate

Movimento 14 giorni di carica, suoneria ore e mezza «Bim Bam» su 3 bacchette

REGOLATORI GRANDE FORMATO



78 x 33 cm - 30 3/4 x 13 inches

27/24

ZARA

Movimento 277/34

Gabinetto noce a cera, quadrante argentato, numeri e sfere neri, vetro molato legato in ottone

Movimento 14 giorni carica, suoneria ore e mezza «Bim Bam» su 3 bacchette

25/0370

ZARA

Movimento 277/34

Gabinetto rovere naturale a cera, altre caratteristiche come sopra

25/0371

ZARA

Movimento 64 W

Gabinetto noce a cera, altre caratteristiche come sopra
Movimento 8 giorni carica, suoneria ore e quarti Westminster su 4 bacchette

ATO da muro

Orologi a batteria elettrica
Carica 3 anni



35 x 20 cm - 13 3/4 x 8 inches

305/3602

Gabinetto noce mat con filettature ottone dorate, Plexiglass curvato, quadrante metallo con cifre in rilievo dorate, movimento 6 pietre
Batteria speciale No. 9



46,5 x 28,5 x 10 cm - 18 1/4 x 11 1/4 x 4 inches

305/3605

Gabinetto in quercia, quadrante metallo bianco, movimento 8 pietre, secondi al centro
Batteria speciale No. 5

Le batterie speciali di ricambio sono fornite esclusivamente da noi

OROLOGI DA SALA

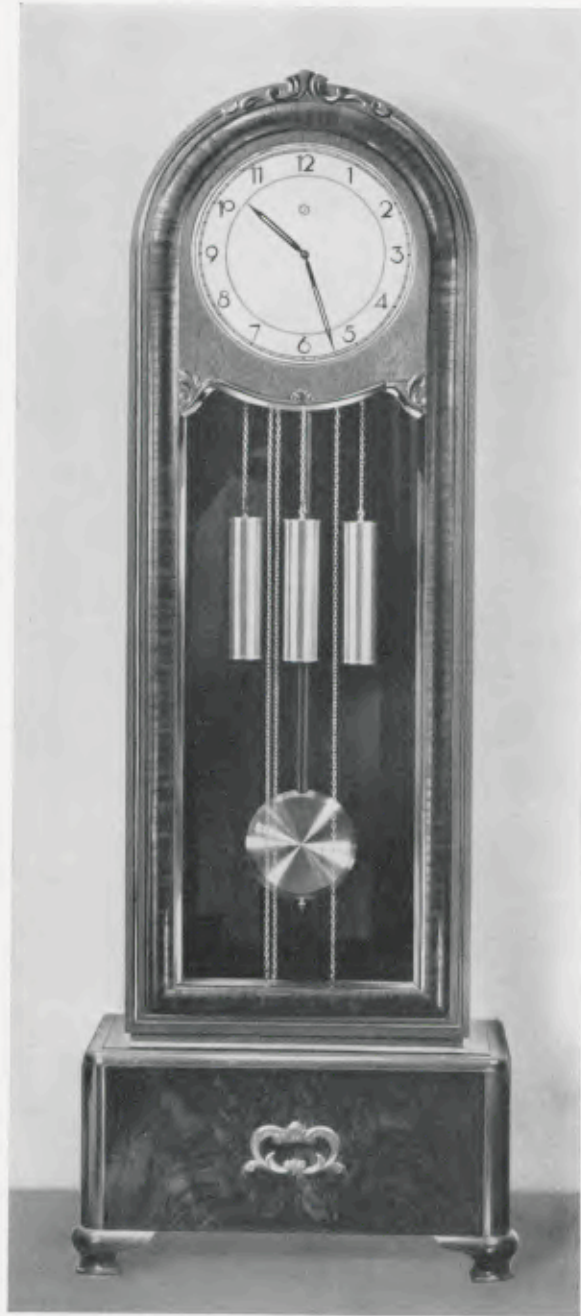

190 x 70 cm = 74 3/4 x 27 1/2 inches

28/0223

SFORZA

Movimento T0 W

Gabinetto rovere e noce lucido, quadrante metallo colore avorio ø 36 cm con filettature dorate, numeri neri stampati

Movimento 8 giorni di carica a pesi, suoneria Westminster su 8 bacchette, scappamento sistema Graham

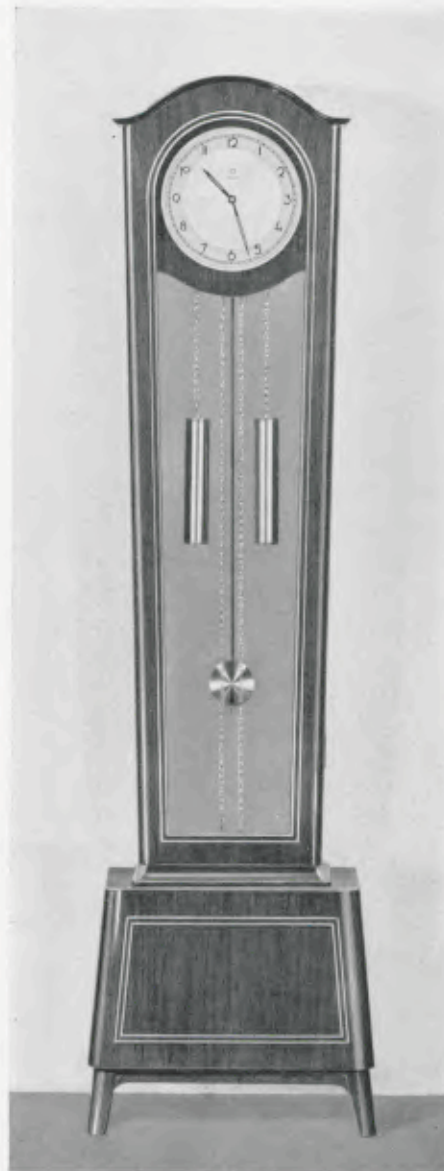

162 x 44,5 cm = 63 3/4 x 17 1/2 inches

28/0224

MEDICI

Movimento 248

Gabinetto in noce lucido con filettature in ottone dorato, quadrante ø 21 cm, argentato con numeri neri applicati

Movimento 8 giorni di carica, suoneria «Bim Bam» su 3 bacchette con amplificazione membran-gong (DBP, e brevetto internazionale)

CONTATEMPO



ø 8 cm = 3 1/4 inches

310/0760 a 60 minuti

Gabinetto laccato bianco, carica mediante la maniglia porta-sfera segnale a sveglia alla fine del tempo desiderato



11 x 8,3 x 6 cm = 4 1/4 x 3 1/4 x 2 1/4 inches

310/3001 a 60 minuti

Gabinetto in plastica color avorio

310/3002 a 60 minuti

Gabinetto in plastica verde reseda

Carica mediante la maniglia posta sul quadrante



9 x 8,7 cm = 3 5/16 x 3 7/16 inches

310/0218 per TELEFONO

Gabinetto in metallo, durata 12 minuti, segnalazione acustica 10 secondi prima della scadenza dei primi 2 minuti, indi ogni minuto successivo.

Si carica abbassando la leva laterale, l'arresto avviene riportando la leva sulla posizione di partenza

Può servire per ogni impiego tecnico

Vasto assortimento di contatempo per uso industriale anche a contatti elettrici

Nelle eventuali richieste d'offerta segnalare l'uso cui deve servire il contatempo

MOVIMENTI APPLICAZIONE



∅ 57 mm - 2 1/4 inches

55/11 Movimento 50

36 ore di carica solo tempo, quadrante cartone, numeri neri, lunetta nichelata, adatto per foro ∅ 57 mm, profondità cassa minima 29 mm, massima 44 mm

55/12 Movimento 50

36 ore di carica a sveglia, suoneria su fondo, quadrante metallo spazzolato a raggio con numeri neri, lunetta nichelata, adatto per foro ∅ 57 mm, profondità minima 30 mm, massima 45 mm



∅ 87 mm - 3 7/16 inches

55/10 Movimento 250

36 ore di carica a sveglia, lunetta nichelcromo, quadrante metallo spazzolato a raggio, campana interna di acciaio, adatto per foro ∅ 87 mm, profondità minima 55 mm, massima 58 mm

L'imitazione dei nostri modelli sarà perseguita a termini di legge

La ns. Casa, agli effetti di una sempre migliore produzione, si riserva di apportare ai modelli illustrati nel presente catalogo, tutte quelle modifiche di carattere tecnico ed estetico che riterrà più opportune

