



HAUPT
KATALOG
1938/39

Junglhaus



UHRENFABRIKEN

Watch- and Clock Factories - Fabriques d'horlogerie - Fábricas de relojes

GEBRÜDER

Junghans

A·G

SCHRAMBERG

SCHWARZWALD

Black-Forest - Forêt Noire - Selva negra

Gruppen-Verzeichnis

Index of groups - Index des groupes - Índice por grupos

Gruppe		Seite Page	Gruppe		Seite Page
4	Kleinste Qualitäts-Wecker Smallest highclass quality alarms Réveils miniature de qualité supérieure Despertadores miniatura de calidad superior	64	20	Heimuhren Smart wall clocks for the modern home Pendulettes art nouveau pour intérieurs modernes Relojes de pared especiales para la casa moderna	180
1		20	21	Regulateure Regulators Régulateurs Reguladores	185
2		21			
3		26			
5		35			
11		42			
13		49			
16		40			
102		39			
8	Wecker in Metall- und Holzgehäusen Alarm clocks in metal and wooden cases	72	23	Wanduhren Wall clocks Régulateurs Reguladores	186
9	Réveils en boîtes métal et bois Despertadores en cajas de metal y de madera	98	24		187
			25		195
	Schreibtischuhren mit Ankergehwerk Writing table clocks lever time Pendulettes de bureau, à ancre Relojes para escritorio, á volante	101	26	Bürouhren Office clocks Pendules pour Bureaux Relojes para oficinas	205
10					
	Schiffsuhren - Autouhren Ship clocks - Motor Car clocks Horloges marines - Montres pour autos Relojes marina - Relojes para Automóvil	108	27	Moderne Wanduhren Art regulators Régulateurs modernes Reguladores estilo moderno	216
12					
14		113	28	Dielenuhren Hall clocks ¶ ¶ Horloges de parquet Relojes de recibidor	224
17	Kaminuhren Mantle clocks Pendules de cheminée Relojes de sobremesa	115	52	Kleine Wecker Small alarms Petits réveil Despertadores pequeña	70
			54		8
18	Rundrahmenuhren Dial clocks CEils de Bœuf Relojes de pared	148	54	Stiluhren Boudoir clocks Pendulettes de boudoir Relojes para tocador	9
19	Küchenuhren Kitchen clocks Pendules pour cuisine Relojes de cocina	156	101	Reiseuhren Travelling watches Montres de voyage Relojes para viaje	1
			102		5



Nummernverzeichnis

Index of numbers - Index des numéros - Índice por números

No.	Seite Page	No.	Seite Page	No.	Seite Page
1/2-3.....	20	4/354-357	65	8/385	88
		4/358-365	66	8/410-411	87
2/79-80	22	4/366-369	67	8/421	79
2/83	22	4/370-371	68	8/439	83
2/116	25	4/372	64	8/474	79
2/138	22	4/384-387	65	8/476-477	75
2/139	21			8/479	75
2/141	25	5/449-450	36	8/482	88
2/142	23	5/451-453	37	8/537	77
2/144-145	23	5/454-455	38	8/555	89
2/146	25	5/456	37	8/560	79
2/147-149	24	5/457	38	8/571-572	86
2/150-152	21	5/464-465	35	8/594	77
2/153	23	5/466	36	8/614	86
2/154.....	24	5/467-468	35	8/700-702	80
		5/469	36	8/703	87
				8/705	87
3/91	28	8/2	73	8/717	88
3/101-104.....	27	8/9	97	8/719-724	84
3/117	28	8/15-25	97	8/725-729	85
3/130	34	8/35-40	97	8/730	86
3/132	34	8/98-100	72	8/734	84
3/181	28	8/184-185	78	8/735	86
3/183.....	28	8/190	74	8/736-739	77
3/226.....	26	8/191	73	8/742-745	76
3/241.....	32	8/192-195	74	8/791-792	81
3/242	30	8/197-201	78	8/794-798	81
3/243	33	8/206-208	82	8/801-804	78
3/244.....	30	8/209-211	78	8/1000-1001	90
3/245-246	26	8/213	80	8/1003-1007	90
3/247	29	8/216	80	8/1008	91
3/248	32	8/222-223	82	8/1009-1012	92
3/250	33	8/225	83	8/1017-1018	91
3/251	31	8/227	83	8/1021-1024	94
3/252	32	8/228	73	8/1025	90
3/253	33	8/233	78	8/1026	91
3/254	31	8/234-236	72	8/1030-1032	93
3/255-256	26	8/246	73	8/1039-1040	94
3/257-258	29	8/265	72	8/1042	95
3/259-260	30	8/276-278	75	8/1046	94
3/261	29	8/307	81	8/1076-1079	92
3/262	31	8/309	75	8/1086-1087	95
		8/364	83	8/1089	95
4/48	69	8/373-375	79	8/1095-1100	96
4/51	69	8/376-379	74	8/1101-1102	94
4/350-353	64	8/381	88	8/1117	93



Nummernverzeichnis (Fortsetzung)

Index of numbers - Index des numéros - Índice por números

No.	Seite Page	No.	Seite Page	No.	Seite Page
9/145	99	12/1-2	108	16/1-5	40
9/150	98	12/4	108	16/6-9	41
9/153	99	12/39-42	108		
9/166	100	12/63-64	109	17/2-3	147
9/170	100	12/66	111	17/8-9	147
9/171	98	12/74-77	108	17/821	133
9/172	100	12/78-80	111	17/822	135
9/174	98	12/81	110	17/929	115
9/175	99	12/85-89	112	17/930	119
		12/90	110	17/933	121
10/95	102	12/91	111	17/934	120
10/97-98	105	12/92	110	17/952-953	144
10/99	106	12/93	111	17/997	126
10/103	104	12/94	110	17/1009	143
10/104	103	12/95-97	109	17/1013	140
10/105	104	12/98	108	17/1038	118
10/111	103			17/1039	125
10/114	103	13/1	57	17/1087-1088	127
10/117	107	13/2	58	17/1090	144
10/123-124	107	13/3	59	17/1092	127
10/125-126	106	13/5-6	63	17/1092	127
10/129	101	13/7	61	17/1107	145
10/130	101	13/8	62	17/1108	146
10/132	102	13/9-10	56	17/1111	146
10/134	101	13/12-16	49	17/1112	147
10/135	104	13/17-18	50	17/1113	140
10/136	105	13/19-20	53	17/1130	129
10/137	103	13/21	54	17/1236	126
10/138	102	13/23-24	55	17/1237	116
		13/25	59	17/1238	121
		13/26-27	60	17/1240	130
11/1-2	44	13/28	61	17/1247	117
11/4	45	13/30	50	17/1248	123
11/5	47	13/31	51	17/1249	131
11/8	42	13/32-33	52	17/1250	122
11/10	42	13/34-35	51	17/1252	122
11/12	42	13/37	56	17/1253	117
11/13	43	13/38	54	17/1254	123
11/14	44	13/39	55	17/1255	124
11/22-23	46	13/40	57	17/1256	132
11/24	47	13/44	56	17/1268	133
11/25	43	13/45	62	17/1269	135
11/26	42	13/46	58	17/1270	136
11/27-28	48	14/18	113	17/1271	137
11/31-32	43	14/23	113	17/1272	134
11/33-34	45	14/122-123	114	17/1278	132



Nummernverzeichnis (Fortsetzung)

Index of numbers - Index des numéros - Índice por números

No.	Seite Page	No.	Seite Page	No.	Seite Page
17/1450-1451	145	18/1-2	148	19/727-728	165
17/1452	146	18/42	155	19/729	164
17/1453-1455	128	18/71	155	19/740	159
17/1456-1457	129	18/91-94	153	19/741	168
17/1461-1462	120	18/96	155	19/746-747	168
17/1463	115	18/100-103	154	19/748-751	170
17/1464	126	18/133-144	152	19/752	168
17/1465	119	18/169-176	154	19/753-759	172
17/1466	115	18/181-182	148	19/761-763	156
17/1467	119	18/202-215	150		
17/1468	130	18/216-229	151	20/15-16	180
17/1473	117	18/232-233	151	20/17-18	181
17/1474	123	18/236	151	20/19	182
17/1475	130	18/342	149	20/20-21	183
17/1476	116			20/22-23	184
17/1477	122	19/555-560	156	20/24	182
17/1479-1480	131	19/566	162		
17/1481	116	19/569	159	21/12	185
17/1482	121	19/571-573	159	21/32	185
17/1485	132	19/574-575	163	21/53	185
17/1487	133	19/579-580	165		
17/1488	118	19/608	162	22/12	173
17/1489	125	19/612-613	167	22/14	174
17/1490	134	19/642-643	169	22/16-18	175
17/1491	137	19/657-658	171	22/19-22	177
17/1492	136	19/661-664	166	22/23-25	178
17/1493	135	19/665-666	167	22/26-27	179
17/1494	141	19/667	169	22/28	178
17/1495-1497	142	19/696	156	22/29	176
17/1498	143	19/697-698	157	22/30	179
17/1499	136	19/699-701	158	22/31-32	174
17/1500-1502	139	19/706-707	157	22/51	176
17/1503	140	19/708-709	160	22/53	174
17/1504-1505	141	19/710	158	22/378	173
17/1506-1508	138	19/711-712	160	22/381	173
17/1509	137	19/713-716	161	22/391	173
17/1537	124	19/717-718	162	22/395	175
17/1539	143	19/719	163	22/443	177
17/1540	134	19/723	163	22/444-446	176
17/1542	138	19/724-726	164	22/449	174



Nummernverzeichnis (Fortsetzung)

Index of numbers - Index des numéros - Índice por números

No.	Seite Page	No.	Seite Page	No.	Seite Page
23/79	186	25/568	202	27/94-95	218
23/88-93	186	25/574-575	204	27/107-108	216
				27/110	216
				27/112-115	217
24/111	191	26/1-3	213		
24/113	191	26/7-8	206		
24/115-116	191	26/9-10	208	28/170	229
24/127-129	187	26/11	205	28/180	229
24/131-133	191	26/12-13	206	28/194	224
24/152-154	192	26/14-17	209	28/195	225
24/207	187	26/19	209	28/197	227
24/208-209	188	26/21-22	210	28/198-199	225
24/210-213	189	26/23	211	28/200	227
24/214-215	192	26/24-27	212	28/203	226
24/216-218	193	26/257-259	211	28/206	228
24/220	193	26/326	207	28/209-210	224
24/221-222	188	26/327	207	28/211-212	226
24/223	189	26/328	207	28/213	227
24/224	187	26/328	207	28/214	228
24/225-226	188	26/338	205	28/215-216	230
		26/339	207		
		26/340	207		
25/362-363	202	26/344	210	52/1-3	71
25/367-368	196	26/358	208	52/4-11	70
25/370-372	196	26/402	208	52/12-15	71
25/440	197	26/421	205	52/20-22	71
25/442	198	26/469	208		
25/466-471	195	26/472-473	208	54/1	8
25/484-485	196	26/476-477	205	54/3	8
25/486-488	197	26/481-482	206	54/265	18
25/492-493	200			54/273-275	16
25/522	196	27/69	220	54/281	16
25/524-525	200	27/70-71	221	54/282-283	17
25/527-529	201	27/72-74	222	54/284	16
25/530	202	27/75-76	223	54/291	15
25/557-558	198	27/77	219	54/293	17
25/559	203	27/80-81	220	54/294	18
25/560	198	27/82	218	54/295	17
25/561	203	27/83	221	54/296-297	19
25/562	199	27/86	218	54/298-299	18
25/564	199	27/87-89	219	54/300	19
25/566	199	27/90-93	216	54/1000-1007	9



Nummernverzeichnis (Fortsetzung)

Index of numbers - Index des numéros - Índice por números

No.	Seite Page	No.	Seite Page	No.	Seite Page
54/1008-1011	10	Synchron		36/22/25	178
54/1022-1023	12	36/10/99	106	36/22/26-27	179
54/1026-1027	12	36/10/104	103	36/22/31-32	174
54/1032-1035	14	36/10/105	104	36/22/381	173
54/1036-1037	12	36/10/114	103	36/22/391	173
54/1040-1041	13	36/10/117	107	36/22/395	175
54/1048-1053	13	36/10/129	101	36/22/443	177
54/1060-1061	14	36/10/132	102	36/22/449	174
54/1068-1069	12	36/10/138	102		
54/1070-1071	14			36/26/1-3	213
54/1072-1077	11	36/12/75	108	36/26/7-8	206
54/1078-1081	15	36/12/90	110	36/26/9-10	208
54/1082-1085	10	36/18/222	151	36/26/11	205
54/1086-1087	11	36/18/224	151	36/26/12-13	206
54/1088-1089	15			36/26/21-22	210
		36/19/572	159	36/26/23	211
101/218-222	1	36/19/613	167	36/26/24-25	212
101/223-226	2	36/19/642	169	36/26/29-33	214
101/227-230	3	36/19/699	158	36/26/34	215
101/231-234	4	36/19/701	158	36/26/35-38	214
		36/19/706-707	157	36/26/40-41	215
102/1-2	39	36/19/709	160	36/26/257-259	211
102/3-6	5	36/19/713	161	36/26/326	207
102/7-8	6	36/19/716	161	36/26/327	207
102/9	7	36/19/719	163	36/26/328	207
102/10	5	36/19/723	163	36/26/338	205
102/11-13	6	36/19/724	164	36/26/339	207
102/19	39	36/19/727	165	36/26/340	207
		36/19/741	168	36/26/344	210
		36/19/748-749	170	36/26/358	208
		36/19/752	168	36/26/402	208
				36/26/421	205
		36/22/14	174	36/26/469	208
		36/22/17-18	175	36/26/472-473	208
		36/22/20	177	36/26/481-482	206
		36/22/23	178		

GRUPPE 101

Reiseuhren

Travelling watches - Montres de voyage - Relojes para viaje



8 x 9 cm = 3 1/4 x 3 1/2 inches

Chromrahmen, Facetteglas, zweifarbiges Metallblatt mit Radiumzahlen und -zeigern

Chromium plated frame, bevelled glass, two-coloured metal dial with luminous figures and hands

Cadre chromé, glace biseautée, cadran métal bicolore avec chiffres et aiguilles lumineux

Marquito cromado, cristal biselado, esfera de metal bicolor con cifras y agujas luminosas



8 x 9 cm = 3 1/4 x 3 1/2 inches

101/218 RZ

Saffian schwarz - Black morocco - Maroquin noir
Cabra negra

101/219 RZ

Saffian braun - Brown morocco - Maroquin brun
Cabra morena

101/220 RZ

Schweinsleder-Mouton - Hog-skin - Cuir de porc
Cuero de puerco

101/222 RZ

Schwarz Seehund - Black seal - Phoque noir
Foca negra

101/221 RZ

Braun Carara, matt - Brown carara, mat - Carara brun,
mat - Cabra mate, morena



8 x 9 cm = 3 1/4 x 3 1/2 inches

Flaches und ganggenaues 1 Tag Weckerwerk No. J 75 mit Stiftengang - Flat and well regulated alarm movement with pin pallet escapement - Mouvement à réveil plat et avec bon réglage, échappement à goupilles - Máquina despertador, plana y bien ajustada, escape a clavijas

GRUPPE 101

Reiseuhren

Travelling watches - Montres de voyage - Relojes para viaje



7,1 x 7,3 cm = 2¾ x 2¾ inches

Chromrahmen, Facetteglas, zweifarbiges Metallblatt mit Radiumzahlen und -zeigern

Chromium plated frame, bevelled glass, two-coloured metal dial with luminous figures and hands

Cadre chromé, glace biseautée, cadran métal bicolore avec chiffres et aiguilles lumineux

Marquito cromado, cristal biselado, esfera de metal bicolor con cifras y agujas luminosas



7,1 x 7,3 cm = 2¾ x 2¾ inches

101/224 RZ

Saffian hellblau - Blue morocco - Maroquin bleu
Cabra azul

101/225 RZ

Saffian schwarz - Black morocco - Maroquin noir
Cabra negra

101/226 RZ

Schweinsleder-Mouton - Hog-skin - Cuir de porc
Cuero de puerco



7,1 x 7,3 cm = 2¾ x 2¾ inches

Goldrahmen, Facetteglas, zweifarbiges Metallblatt mit Radiumzahlen und -zeigern

Gold frame, bevelled glass, two-coloured metal dial with luminous figures and hands

Cadre doré, glace biseautée, cadran métal bicolore avec chiffres et aiguilles lumineux

Marquito dorado, cristal biselado, esfera de metal bicolor con cifras y agujas luminosas

101/223 RZ

Saffian rot - Cochineal morocco - Maroquin cochenille
Cabra cochenilla

Flaches und ganggenaues 1 Tag Weckerwerk No. J 75 mit Stiftengang - Flat and well regulated alarm movement with pin pallet escapement - Mouvement à réveil plat et avec bon réglage, échappement à goupilles - Máquina despertador, plana y bien ajustada, escape á clavijas

GRUPPE 101

Reiseuhren

Travelling watches - Montres de voyage - Relojes para viaje



8,5 x 8 cm = 3¼ x 3¼ inches

Chromrahmen, Facetteglas, zweifarbiges Metallblatt mit Radiumzahlen und -zeigern

Chromium plated frame, bevelled glass, two-coloured metal dial with luminous figures and hands

Cadre chromé, glace biseautée, cadran métal bicolore avec chiffres et aiguilles lumineux

Marquito cromado, cristal biselado, esfera de metal bicolor con cifras y agujas luminosas



8,5 x 8 cm = 3¼ x 3¼ inches

101/228 RZ

Saffian hellblau - Blue morocco - Maroquin bleu
Cabra azul

101/229 RZ

Saffian schwarz - Black morocco - Maroquin noir
Cabra negra

101/230 RZ

Schweinsleder-Mouton - Hog-skin - Cuir de porc
Cuero de puerco



8,5 x 8 cm = 3¼ x 3¼ inches

Goldrahmen, Facetteglas, zweifarbiges Metallblatt mit Radiumzahlen und -zeigern

Gold frame, bevelled glass, two-coloured metal dial with luminous figures and hands

Cadre doré, glace biseautée, cadran métal bicolore avec chiffres et aiguilles lumineux

Marquito dorado, cristal biselado, esfera de metal bicolor con cifras y agujas luminosas

101/227 RZ

Saffian rot - Cochineal morocco - Maroquin cochenille
Cabra cochenilla

Flaches und ganggenaues 1 Tag Weckerwerk No. J 75 mit Stiftengang - Flat and well regulated alarm movement with pin pallet escapement - Mouvement à réveil plat et avec bon réglage, échappement à goupilles - Máquina despertador, plana y bien ajustada, escape á clavijas

GRUPPE 101

Reiseuhren

Travelling watches - Montres de voyage - Relojes para viaje



8,7 x 5,8 cm = 3 1/2 x 2 1/4 inches

Chromrahmen, Facetteglas, zweifarbigen Metallblatt mit Radiumzahlen und -zeigern

Chromium plated frame, bevelled glass, two-coloured metal dial with luminous figures and hands

Cadre chromé, glace biseauté, cadran métal bicolore avec chiffres et aiguilles lumineux

Marquito cromado, cristal biselado, esfera de metal bicolor con cifras y agujas luminosas



8,7 x 5,8 cm = 3 1/2 x 2 1/4 inches

101/231 RZ

Saffian rot - Cochineal morocco - Maroquin cochenille
Cabra cochenilla

101/232 RZ

Saffian hellblau - Blue morocco - Maroquin bleu
Cabra azul

101/233 RZ

Saffian braun - Brown morocco - Maroquin brun
Cabra morena



8,7 x 5,8 cm = 3 1/2 x 2 1/4 inches

101/234 RZ

Schweinsleder-Mouton - Hog-skin - Cuir de porc
Cuero de puerco

Flaches und ganggenaues 1 Tag Weckerwerk No. J 75 mit Stüftengang - Flat and well regulated alarm movement with pin pallet escapement - Mouvement à réveil plat et avec bon réglage, échappement à goupilles - Máquina despertador, plana y bien ajustada, escape a clavijas



GRUPPE 102

Reiseuhren

Travelling watches - Montres de voyage - Relojes para viaje



7,1 x 7,4 cm = 2 3/4 x 3 inches

Chromrahmen, Facetteglas, zweifarbigen Metallblatt mit Radiumzahlen und -zeigern

Chromium plated frame, bevelled glass, two-coloured metal dial with luminous figures and hands

Cadre chromé, glace biseauté, cadran métal bicolore avec chiffres et aiguilles lumineux

Marquito cromado, cristal biselado, esfera de metal bicolor con cifras y agujas luminosas



7,1 x 7,4 cm = 2 3/4 x 3 inches

102/3 RZ

Saffian schwarz - Black morocco
Maroquin noir - Cabra negra

102/4 RZ

Saffian rot - Cochineal morocco
Maroquin cochenille - Cabra cochenilla



7,1 x 7,4 cm = 2 3/4 x 3 inches

102/5 RZ

Saffian blau - Blue morocco
Maroquin bleu - Cabra azul

102/6 RZ

Saffian braun - Brown morocco
Maroquin brun - Cabra morena

102/10 RZ

Echt Schweinsleder - Real hog-skin
Cuir de porc véritable - Cuero de puerco
legítimo

Ganz flaches 1 Tag Weckerwerk No. J 36, 7 Steine mit Taschenuhr gang - Very flat alarm watch movement with 7 jewels
30 heures réveil, très plat, mouvement de montre avec 7 rubis - 30 horas despertador, plano, máquina de reloj de bolsillo con 7 rubis



GRUPPE 102

Reiseuhren

Travelling watches - Montres de voyage - Relojes para viaje



7,1 x 7,4 cm = 2 7/8 x 3 inches

Goldrahmen, zweifarbigen Metallblatt mit aufgelegten Goldzahlen, Radiumpunkte und -zeiger

Gold frame, two-coloured metal dial with gilt raised figures, luminous points and hands

Cadre doré, cadran métal bicolor avec chiffres dorés appliqués, points et aiguilles lumineux

Marquito dorado, esfera de metal bicolor con cifras doradas aplicadas, puntos y agujas luminosas



7,1 x 7,4 cm = 2 7/8 x 3 inches

102/7 RP

Echt Krokodil, hellbraun - Real crocodile, brown
Crocodile véritable, brun - Peau de crocodile
légitime, moreno

102/12 RP

Saffran rot - Cochineal maroon
Maroquin cochennille - Cabre cochennille

102/13 RP

Blaue Ecrasé - Blue Ecrasé - Ecrasé bleu
Ecrasé azul



7,1 x 7,4 cm = 2 7/8 x 3 inches

Chromrahmen, Facetteglas, zweifarbigen Metallblatt mit Chromrelieffzahlen, Radiumpunkte und -zeiger

Chromium plated frame, bevelled glass, two-coloured metal dial with chromium raised figures, luminous points and hands

Cadre chromé, glace biseautée, cadran métal bicolor avec chiffres chromés en relief, points et aiguilles lumineux

Marquito cromado, cristal biselado, esfera de metal bicolor con cifras cromadas en relieve, puntos y agujas luminosas

102/8 RP

Teju-Eidechse - Teju lizard-skin - Lézard Teju
Lagarto Teju

102/11 RP

Schwarz Seehund - Black seal - Phoque noir
Foca negra

Ganz flaches 1 Tag Weckerwerk No. J 36, 7 Steine mit Taschenuhrgang - Very flat alarm watch movement with 7 jewels
30 heures réveil, très plat, mouvement de montre avec 7 rubis - 30 horas despertador, muy plano, máquina de reloj de
boleillo con 7 rubis



GRUPPE 102

Reiseuhren

Travelling watches - Montres de voyage - Relojes para viaje



Goldrahmen, Schwarzblatt mit aufgelegten Goldzahlen, Radiumpunkte und -zeiger - Gold frame, black metal dial with gilt raised figures, luminous points and hands - Cadre doré, cadran métal noir avec chiffres dorés appliqués, points et aiguilles lumineux - Marquito dorado, esfera de metal negro con cifras doradas aplicadas, puntos y agujas luminosas



7,1 x 7,4 cm = 2 7/8 x 3 inches

102/9 RP

Agra-Eidechse, braun - Agra lizard-skin - Lézard brun, Agra - Lagarto moreno, Agra

Ganz flaches 1 Tag Weckerwerk No. J 36, 7 Steine mit Taschenuhrgang - Very flat alarm watch movement with 7 jewels
30 heures réveil, très plat, mouvement de montre avec 7 rubis - 30 horas despertador, muy plano, máquina de reloj de
boleillo con 7 rubis



GRUPPE 54

Kleine Wecker mit Hohltriebwerk

Small alarms, movement with lantern pinions - Petit réveils, mouvement avec pignons lanternes
Despertadores pequeños, máquina con piñones de linterna

Primus I



8,5 cm = 3 1/4 inches

54/1

1 Tag Gehwerk No. 59 - 1 day time - 30 heures simple sans réveil - 30 horas cuerda, sin despertador

Metallgehäuse vernickelt, weißes Kartonblatt - Metal case nickelled, white cardboard dial - Boîte métal nickelé, cadran carton blanc - Caja de metal niquelado, esfera blanca de cartón

Primus II



10,5 cm = 4 1/8 inches

54/3

1 Tag Weckerwerk No. 60 - 1 day alarm - 30 heures réveil - 30 horas despertador

Metallgehäuse vernickelt, weißes Kartonblatt - Metal case nickelled, white cardboard dial - Boîte métal nickelé, cadran carton blanc - Caja de metal niquelado, esfera blanca de cartón



GRUPPE 54

Stiluhren mit Hohltriebwerk

Boudoir clocks, movement with lantern pinions - Pendulettes de boudoir, mouvement avec pignons lanternes
Relojes para tocador, máquina con piñones de linterna



6,5 x 6,5 cm = 2 1/2 x 2 1/2 inches

54/1000 N

Nickel - Nickelled - Nickelé - Niquelado

54/1000 C

Chrom - Chromium plated - Chromé - Cromado
1 Tag Gehwerk No. 59 - 1 day time
30 heures simple - 30 horas cuerda

54/1001 C

Chrom - Chromium plated - Chromé - Cromado
1 Tag Wecker No. 60 - 1 day alarm
30 heures réveil - 30 horas despertador

Metallblatt, bombiertes Glas
Metal dial, convex glass - Cadran métal, verre bombé
Esfera de metal, vidrio bombeado



6,5 x 6,5 cm = 2 1/2 x 2 1/2 inches

54/1002 N

Nickel - Nickelled - Nickelé - Niquelado

54/1002 C

Chrom - Chromium plated - Chromé - Cromado
1 Tag Gehwerk No. 59 - 1 day time
30 heures simple - 30 horas cuerda

54/1003 C

Chrom - Chromium plated - Chromé - Cromado
1 Tag Wecker No. 60 - 1 day alarm
30 heures réveil - 30 horas despertador

Zweifarbigen Metallblatt - Two-coloured metal dial
Cadran métal bicolor - Esfera de metal bicolor



7,8 x 7,8 cm = 3 1/4 x 3 1/4 inches

54/1004 N

Nickel - Nickelled - Nickelé - Niquelado

54/1004 C

Chrom - Chromium plated - Chromé - Cromado
1 Tag Gehwerk No. 59 - 1 day time
30 heures simple - 30 horas cuerda

54/1005 C

Chrom - Chromium plated - Chromé - Cromado
1 Tag Wecker No. 60 - 1 day alarm
30 heures réveil - 30 horas despertador

Metallblatt - Metal dial - Cadran métal - Esfera de metal



7,8 x 7,8 cm = 3 1/4 x 3 1/4 inches

54/1006 N

Nickel - Nickelled - Nickelé - Niquelado

54/1006 C

Chrom - Chromium plated - Chromé - Cromado
1 Tag Gehwerk No. 59 - 1 day time
30 heures simple - 30 horas cuerda

54/1007 C

Chrom - Chromium plated - Chromé - Cromado
1 Tag Wecker No. 60 - 1 day alarm
30 heures réveil - 30 horas despertador

Metallblatt - Metal dial - Cadran métal - Esfera de metal

Mit oder ohne Radiumpunkte und -zeiger

With or without luminous points and hands - Avec ou sans points et aiguilles lumineux - Con ó sin puntos y agujas luminosos



GRUPPE 54

Stiluhren mit Hohltriebwerk

Boudoir clocks, movement with lantern pinions - Pendulettes de boudoir, mouvement avec pignons lanternes
Relojes para tocador, máquina con piñones de linterna



7,8 x 7,8 cm = 3 1/4 x 3 1/4 inches

54/1008 C

Chrom, 1 Tag Gehwerk No. 59 - Chromium plated, 1 day time
Chromé, 30 heures simple - Cromado, 30 horas cuerda

54/1009 C

Chrom, 1 Tag Wecker No. 60 - Chromium plated, 1 day alarm
Chromé, 30 heures réveil - Cromado, 30 horas despertador

Zweifarbigen Metallblatt mit Relieffzahlen
Two-coloured metal dial with raised figures
Cadran métal bicolore avec chiffres relief
Esfera de metal bicolor con cifras en relieve



9 x 12 cm = 3 1/2 x 4 1/4 inches

54/1010 C

Chrom, 1 Tag Gehwerk No. 59 - Chromium plated, 1 day time
Chromé, 30 heures simple - Cromado, 30 horas cuerda

54/1011 C

Chrom, 1 Tag Wecker No. 60 - Chromium plated, 1 day alarm
Chromé, 30 heures réveil - Cromado, 30 horas despertador

Metallblatt - Metal dial - Cadran métal - Esfera de metal



6,5 x 6,5 cm = 2 1/2 x 2 1/2 inches

54/1082 N

Vernickelt, 1 Tag Gehwerk No. 59 - Nickelled, 1 day time
Nickelé, 30 heures simple - Niquelado, 30 horas cuerda

54/1082 C

Verchromt, 1 Tag Gehwerk No. 59 - Chromium plated, 1 day time
Chromé, 30 heures simple - Cromado, 30 horas cuerda

54/1083 C

Verchromt, 1 Tag Wecker No. 60 - Chromium plated, 1 day alarm
Chromé, 30 heures réveil - Cromado, 30 horas despertador

Zweifarbigen Metallblatt - Two-coloured metal dial
Cadran métal bicolore - Esfera de metal bicolor



7,9 x 7,9 cm = 3 1/4 x 3 1/4 inches

54/1084 N

Vernickelt, 1 Tag Gehwerk No. 59 - Nickelled, 1 day time
Nickelé, 30 heures simple - Niquelado, 30 horas cuerda

54/1084 C

Verchromt, 1 Tag Gehwerk No. 59 - Chromium plated, 1 day time
Chromé, 30 heures simple - Cromado, 30 horas cuerda

54/1085 C

Verchromt, 1 Tag Wecker No. 60 - Chromium plated, 1 day alarm
Chromé, 30 heures réveil - Cromado, 30 horas despertador

Zweifarbigen Metallblatt - Two-coloured metal dial
Cadran métal bicolore - Esfera de metal bicolor

Mit oder ohne Radiumpunkte und -zeiger

With or without luminous points and hands - Avec ou sans points et aiguilles lumineux - Con ó sin puntos y agujas luminosos

GRUPPE 54

Stiluhren mit Hohltriebwerk

Boudoir clocks, movement with lantern pinions - Pendulettes de boudoir, mouvement avec pignons lanternes
Relojes para tocador, máquina con piñones de linterna



10 x 10 cm = 4 x 4 inches

54/1086 N

Vernickelt, 1 Tag Gehwerk No. 59 - Nickelled, 1 day time
Nickelé, 30 heures simple - Niquelado, 30 horas cuerda

54/1086 C

Verchromt, 1 Tag Gehwerk No. 59 - Chromium plated, 1 day time
Chromé, 30 heures simple - Cromado, 30 horas cuerda

54/1087 C

Verchromt, 1 Tag Wecker No. 60 - Chromium plated, 1 day alarm
Chromé, 30 heures réveil - Cromado, 30 horas despertador

Zweifarbigen Metallblatt - Two-coloured metal dial - Cadran métal bicolore - Esfera de metal bicolor



9,4 x 9,4 cm = 3 3/4 x 3 3/4 inches

54/1072 N

Vernickelt, 1 Tag Gehwerk No. 59 - Nickelled, 1 day time
Nickelé, 30 heures simple - Niquelado, 30 horas cuerda

54/1072 C

Verchromt, 1 Tag Gehwerk No. 59 - Chromium plated, 1 day time
Chromé, 30 heures simple - Cromado, 30 horas cuerda

54/1073 C

Verchromt, 1 Tag Wecker No. 60 - Chromium plated, 1 day alarm
Chromé, 30 heures réveil - Cromado, 30 horas despertador

Aluminiumfolienblatt, bombiertes Glas - Dial aluminium foil, convex glass - Cadran folié aluminium, verre bombé - Esfera de aluminium, vidrio bombeado

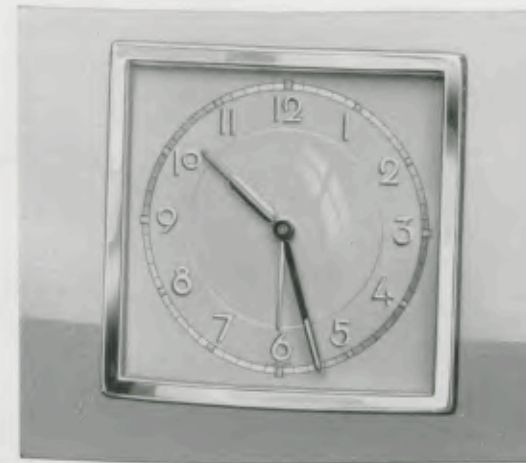

9,4 x 9,4 cm = 3 3/4 x 3 3/4 inches

54/1074 N

Vernickelt, 1 Tag Gehwerk No. 59 - Nickelled, 1 day time
Nickelé, 30 heures simple - Niquelado, 30 horas cuerda

54/1074 C

Verchromt, 1 Tag Gehwerk No. 59 - Chromium plated, 1 day time
Chromé, 30 heures simple - Cromado, 30 horas cuerda

54/1075 C

Verchromt, 1 Tag Wecker No. 60 - Chromium plated, 1 day alarm
Chromé, 30 heures réveil - Cromado, 30 horas despertador

Aluminiumfolienblatt mit Relieffzahlen, bombiertes Glas - Dial aluminium foil with raised figures, convex glass - Cadran folié aluminium avec chiffres relief, verre bombé - Esfera de aluminium con cifras en relieve, vidrio bombeado



9,4 x 9,4 cm = 3 3/4 x 3 3/4 inches

54/1076 C

Verchromt, 1 Tag Gehwerk No. 59 - Chromium plated, 1 day time
Chromé, 30 heures simple - Cromado, 30 horas cuerda

54/1077 C

Verchromt, 1 Tag Wecker No. 60 - Chromium plated, 1 day alarm
Chromé, 30 heures réveil - Cromado, 30 horas despertador

Aluminiumblatt mit kupferfarbigen Relieffzahlen, bombiertes Glas - Aluminium dial with copper-coloured raised figures, convex glass - Cadran aluminium avec chiffres relief cuivré, verre bombé - Esfera aluminium con cifras color cobre en relieve, vidrio bombeado

Mit oder ohne Radiumpunkte und -zeiger

With or without luminous points and hands - Avec ou sans points et aiguilles lumineux - Con ó sin puntos y agujas luminosos

GRUPPE 54

Stiluhren mit Hohltriebwerk

Boudoir clocks, movement with lantern pinions - Pendulettes de boudoir, mouvement avec pignons lanternes
Relojes para tocador, máquina con piñones de linterna

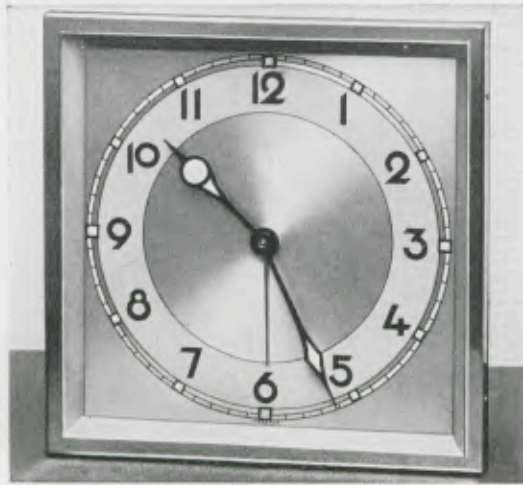

12,5 x 12,5 cm = 5 x 5 inches

54/1022 C

Chrom, 1 Tag Gehwerk No. 59 - Chromium plated, 1 day time
Chromé, 30 heures simple - Cromado, 30 horas cuerda

54/1023 C

Chrom, 1 Tag Wecker No. 60 - Chromium plated, 1 day alarm
Chromé, 30 heures réveil - Cromado, 30 horas despertador

Zweifarbige Metallblatt mit oder ohne Radiumpunkte
Two-coloured metal dial with or without luminous points
Cadran métal bicolore avec ou sans points lumineux
Esfera de metal bicolor con ó sin puntos luminosos



8,7 x 8,8 cm = 2 3/4 x 3 1/2 inches

54/1068 N

Vernickelt - Nickelled - Nickelé - Niquelado

54/1068 C

Verchromt - Chromium plated - Chromé - Cromado
1 Tag Gehwerk No. 59 - 1 day time - 30 heures simple
30 horas cuerda

54/1069 C

Verchromt, 1 Tag Wecker No. 60 - Chromium plated, 1 day alarm
Chromé, 30 heures réveil - Cromado, 30 horas despertador

Zweifarbige Metallblatt mit oder ohne Radium, bombiertes Glas
Two-coloured metal dial with or without Radium, convex glass
Cadran métal bicolore avec ou sans Radium, verre bombé
Esfera de metal bicolor con ó sin Radium, vidrio bombeado



8 x 11,5 cm = 3 1/4 x 4 1/4 inches

54/1026 N

Nickel - Nickelled - Nickelé - Niquelado

54/1026 C

Chrom - Chromium plated - Chromé - Cromado

1 Tag Gehwerk No. 59 - 1 day time
30 heures simple - 30 horas cuerda

54/1027 C

Chrom - Chromium plated - Chromé - Cromado

1 Tag Wecker No. 60 - 1 day alarm
30 heures réveil - 30 horas despertador

Metallblatt mit oder ohne Radiumpunkte - Metal dial with or without luminous points - Cadran métal avec ou sans points lumineux - Esfera de metal con ó sin puntos luminosos

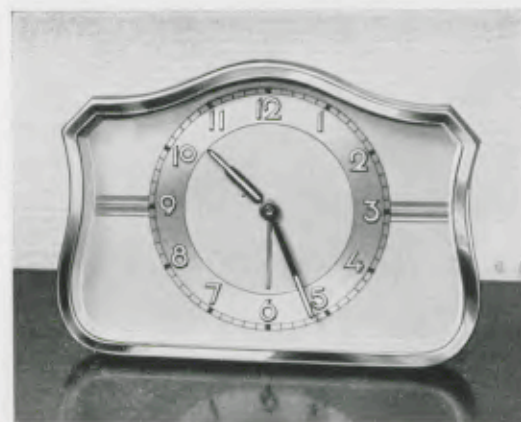

8 x 11,5 cm = 3 1/4 x 4 1/4 inches

54/1036 N

Vernickelt - Nickelled - Nickelé - Niquelado

54/1036 C

Verchromt - Chromium plated - Chromé - Cromado

1 Tag Gehwerk No. 59 - 1 day time
30 heures simple - 30 horas cuerda

54/1037 C

Verchromt, 1 Tag Wecker No. 60 - Chromium plated, 1 day alarm
Chromé, 30 heures réveil - Cromado, 30 horas despertador

Kartonblatt mit oder ohne Radium - Cardboard dial with or without Radium - Cadran carton avec ou sans Radium - Esfera de cartón con ó sin Radium

GRUPPE 54

Stiluhren mit Hohltriebwerk

Boudoir clocks, movement with lantern pinions - Pendulettes de boudoir, mouvement avec pignons lanternes
Relojes para tocador, máquina con piñones de linterna

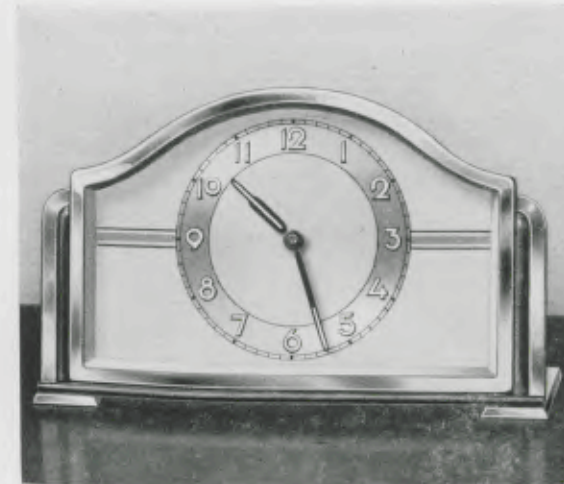

8,5 x 14 cm = 3 1/4 x 5 1/2 inches

54/1048 C

1 Tag Gehwerk No. 59 - 1 day time
30 heures simple - 30 horas cuerda

54/1049 C

1 Tag Wecker No. 60 - 1 day alarm
30 heures réveil - 30 horas despertador

Verchromt mit roter Einlage, zweifarbige Metallblatt
Chromium plated with red inlay, two-coloured metal dial
Chromé avec applique rouge, cadran métal bicolore
Cromado con interposición encarnada, esfera de metal bicolor



8 x 12 cm = 3 1/4 x 4 3/4 inches

54/1050 C

1 Tag Gehwerk No. 59 - 1 day time
30 heures simple - 30 horas cuerda

54/1051 C

1 Tag Wecker No. 60 - 1 day alarm
30 heures réveil - 30 horas despertador

Verchromt mit blauer Einlage, zweifarbige Metallblatt
Chromium plated with blue inlay, two-coloured metal dial
Chromé avec applique bleue, cadran métal bicolore
Cromado con interposición azul, esfera de metal bicolor



9,5 x 14 cm = 3 3/4 x 5 1/2 inches

54/1052 C

1 Tag Gehwerk No. 59 - 1 day time
30 heures simple - 30 horas cuerda

54/1053 C

1 Tag Wecker No. 60 - 1 day alarm
30 heures réveil - 30 horas despertador

Verchromt mit schwarzen und roten Einlagen, zweifarbige Metallblatt
Chromium plated with black and red inlays, two-coloured metal dial - Chromé avec appliques noires et rouges, cadran métal bicolore - Cromado con interposiciones negras y encarnadas, esfera de metal bicolor

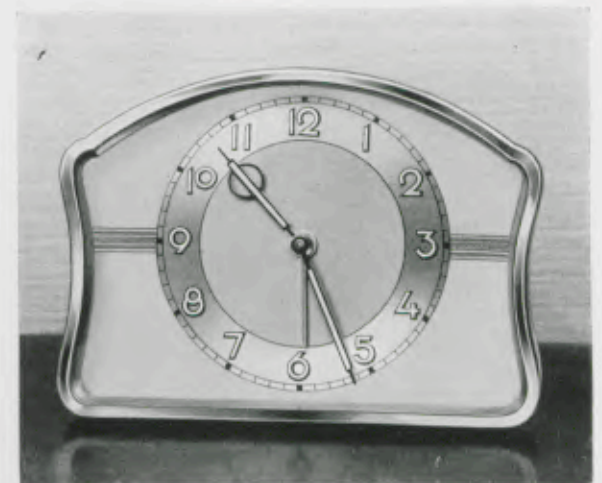

9,5 x 13 cm = 3 3/4 x 5 1/4 inches

54/1040 N

Vernickelt, 1 Tag Gehwerk No. 59 - Nickelled, 1 day time
Nickelé, 30 heures simple - Niquelado, 30 horas cuerda

54/1040 C

Verchromt, 1 Tag Gehwerk No. 59 - Chromium plated, 1 day time
Chromé, 30 heures simple - Cromado, 30 horas cuerda

54/1041 C

Verchromt, 1 Tag Wecker No. 60 - Chromium plated, 1 day alarm
Chromé, 30 heures réveil - Cromado, 30 horas despertador
Kartonblatt - Cardboard dial
Cadran carton - Esfera de cartón

Mit oder ohne Radiumzahlen und -zeiger

With or without luminous figures and hands - Avec ou sans chiffres et aiguilles lumineux - Con ó sin cifras y agujas luminosas



GRUPPE 54

Stiluhren mit Hohltriebwerk

Boudoir clocks, movement with lantern pinions - Pendulettes de boudoir, mouvement avec pignons lanternes
Relojes para tocador, máquina con piñones de linterna



9,5 x 9 cm = 3 3/4 x 3 1/2 inches

54/1032 N

Vernickelt, 1 Tag Gehwerk No. 59 - Nickelled, 1 day time
Nickelé, 30 heures simple - Niquelado, 30 horas cuerda

54/1032 C

Verchromt, 1 Tag Gehwerk No. 59 - Chromium plated, 1 day time
Chromé, 30 heures simple - Cromado, 30 horas cuerda

54/1033 C

Verchromt, 1 Tag Wecker No. 60 - Chromium plated, 1 day alarm
Chromé, 30 heures réveil - Cromado, 30 horas despertador

Kartonblatt - Cardboard dial - Cadran carton - Esfera de cartón



9,5 x 9 cm = 3 3/4 x 3 1/2 inches

54/1034 N

Vernickelt, 1 Tag Gehwerk No. 59 - Nickelled, 1 day time
Nickelé, 30 heures simple - Niquelado, 30 horas cuerda

54/1034 C

Verchromt, 1 Tag Gehwerk No. 59 - Chromium plated, 1 day time
Chromé, 30 heures simple - Cromado, 30 horas cuerda

54/1035 C

Verchromt, 1 Tag Wecker No. 60 - Chromium plated, 1 day alarm
Chromé, 30 heures réveil - Cromado, 30 horas despertador

Metallblatt - Metal dial - Cadran métal - Esfera de metal



8 x 13 cm = 3 1/4 x 5 1/4 inches

54/1060 C

Verchromt, 1 Tag Gehwerk No. 59 - Chromium plated, 1 day time
Chromé, 30 heures simple - Cromado, 30 horas cuerda

54/1061 C

Verchromt, 1 Tag Wecker No. 60 - Chromium plated, 1 day alarm
Chromé, 30 heures réveil - Cromado, 30 horas despertador

Zweifarbigen Metallblatt mit Relieffzahlen, bombiertes Glas
Two-coloured metal dial with raised figures, convex glass - Cadran
métal bicolore avec chiffres relief, verre bombé - Esfera de
metal bicolor con cifras en relieve, vidrio bombado



8 x 13 cm = 3 1/4 x 5 1/4 inches

54/1070 C

Verchromt mit Bakelitzwischenstück, 1 Tag Gehwerk No. 59
Chromium plated with bakelite, 1 day time - Chromé avec
bacélite, 30 heures simple - Cromado con bacélite, 30 horas cuerda

54/1071 C

Verchromt mit Bakelitzwischenstück, 1 Tag Wecker No. 60
Chromium plated with bakelite, 1 day alarm - Chromé avec bacélite,
30 heures réveil - Cromado con bacélite, 30 horas despertador

Zweifarbigen Metallblatt mit Relieffzahlen, bombiertes Glas
Two-coloured metal dial with raised figures, convex glass - Cadran
métal bicolore avec chiffres relief, verre bombé - Esfera
de metal bicolor con cifras en relieve, vidrio bombado

Mit oder ohne Radiumpunkte und -zeiger

With or without luminous points and hands - Avec ou sans points et aiguilles lumineux - Con ó sin puntos y agujas luminosas



GRUPPE 54

Stiluhren mit Hohltriebwerk

Boudoir clocks, movement with lantern pinions - Pendulettes de boudoir, mouvement avec pignons lanternes
Relojes para tocador, máquina con piñones de linterna



10,5 x 16,5 cm = 4 1/4 x 6 1/2 inches

54/1078 C

Verchromt, 1 Tag Gehwerk No. 59 - Chromium plated, 1 day time
Chromé, 30 heures simple - Cromado, 30 horas cuerda

54/1079 C

Verchromt, 1 Tag Wecker No. 60 - Chromium plated, 1 day alarm
Chromé, 30 heures réveil - Cromado, 30 horas despertador

Aluminiumfolienblatt mit Relieffzahlen - Dial aluminium foil
with raised figures - Cadran foilé aluminium avec chiffres relief -
Esfera de aluminium con cifras en relieve

Drehbarer Rahmen - Movable frame - Cadre mobile - Marquito movable

Mit oder ohne Radiumpunkte und -zeiger

With or without luminous points and hands - Avec ou sans points et aiguilles lumineux - Con ó sin puntos y agujas luminosas



9,3 x 16,5 cm = 3 3/4 x 6 1/2 inches

54/1080 C

Verchromt mit Bakelitzwischenstück, 1 Tag Gehwerk No. 59
Chromium plated with bakelite, 1 day time - Chromé avec
bacélite, 30 heures simple - Cromado con bacélite, 30 horas cuerda

54/1081 C

Verchromt mit Bakelitzwischenstück, 1 Tag Wecker No. 60
Chromium plated with bakelite, 1 day alarm - Chromé avec
bacélite, 30 heures réveil - Cromado con bacélite, 30 horas despertador

Aluminiumfolienblatt - Dial aluminium foil
Cadran foilé aluminium - Esfera de aluminium



10,5 x 16,5 cm = 4 1/4 x 6 1/2 inches

54/1088 C

Verchromt, 1 Tag Gehwerk No. 59 - Chromium plated, 1 day time
Chromé, 30 heures simple - Cromado, 30 horas cuerda

54/1089 C

Verchromt, 1 Tag Wecker No. 60 - Chromium plated, 1 day alarm
Chromé, 30 heures réveil - Cromado, 30 horas despertador

Aluminiumfolienblatt mit Relieffzahlen - Dial aluminium foil
with raised figures - Cadran foilé aluminium avec chiffres relief -
Esfera de aluminium con cifras en relieve

Mit oder ohne Radiumpunkte und -zeiger - With or without
luminous points and hands - Avec ou sans points et aiguilles lu-
mineux - Con ó sin puntos y agujas luminosas



18 x 27 cm = 7 1/4 x 10 3/4 inches

54/291

Nußbaum poliert mit Chrombändern, 16 x 16 cm Chrom-
lunette, zweifarbigen Metallblatt, 1 Tag Weckerwerk No. 60
Polished walnut and chromium plated, chromium plated bezel,
6 1/4 x 6 1/4 inches, two-coloured metal dial, 1 day alarm - Noyer
poli et chromé, lunette chromée 16 x 16 cm, cadran métal bicolore,
30 heures réveil - Nogal pulido y cromado, bisel cromado
16 x 16 cm, esfera de metal bicolor, 30 horas despertador



GRUPPE 54

Kleine Holzwecker mit Hohltriebwerk

Small alarm-clocks, movement with lantern pinions - Petits réveils bois, mouvement avec pignons lanternes
Despertadores pequeños de madera, máquina con piñones de linterna



10,5 x 16,5 cm = 4 1/8 x 6 1/2 inches

54/284

Kaukasisch Nußbaum poliert, Goldlunette, Goldblatt
Polished Caucasian walnut, gilt bezel, gilt dial
Noyer Caucasiens poli, lunette dorée, cadran doré
Nogal Cáucaso pulido, bisel dorado, esfera dorada



10 x 15 cm = 4 x 6 inches

54/274

Mahagoni poliert - Polished mahogany
Acajou poli - Caoba pulida

54/275

Kaukasisch Nußbaum poliert - Polished Caucasian walnut
Noyer Caucasiens poli - Nogal Cáucaso pulido
Chromlunette, Silberblatt - Chromium plated bezel, silver dial
Lunette chromée, cadran argenté - Bisel cromado, esfera plateada

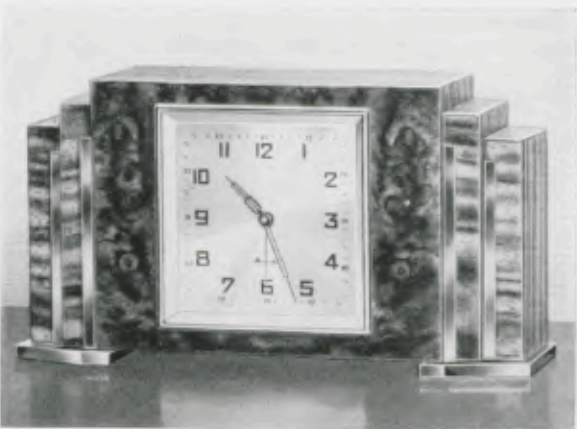

8,5 x 16 cm = 3 3/8 x 6 1/4 inches

54/273

Kaukasisch Nußbaum poliert, Chromlunette, Silberblatt, Chromfüße - Polished Caucasian walnut, chromium plated bezel, silver dial, chrome feet - Noyer Caucasiens poli, lunette chromée, cadran argenté, pieds chromés - Nogal Cáucaso pulido, bisel cromado, esfera plateada, bases cromados



8,5 x 14 cm = 3 3/8 x 5 1/2 inches

54/281

Nußbaum matt, Goldlunette, Goldblatt
Mat walnut, gilt bezel, gilt dial
Noyer mat, lunette dorée, cadran doré
Nogal mate, bisel dorado, esfera dorada

1 Tag Weckerwerk No. 60 - 1 day alarm
30 heures réveil - Despertador, 30 horas cuerda



GRUPPE 54

Kleine Holzwecker mit Hohltriebwerk

Small alarm-clocks, movement with lantern pinions - Petits réveils bois, mouvement avec pignons lanternes
Despertadores pequeños de madera, máquina con piñones de linterna



8,5 x 14 cm = 3 3/8 x 5 1/2 inches

54/282

Kirschbaum matt, Goldlunette, Goldblatt
Mat cherry wood, gilt bezel, gilt dial

Cerisier mat, lunette dorée, cadran doré
Cerezo mate, bisel dorado, esfera dorada



10,5 x 16,5 cm = 4 1/8 x 6 1/2 inches

54/283

Kirschbaum poliert, Goldlunette, Goldblatt
Polished cherry wood, gilt bezel, gilt dial

Cerisier poli, lunette dorée, cadran doré
Cerezo pulido, bisel dorado, esfera dorada



8,5 x 14 cm = 3 3/8 x 5 1/2 inches

54/293

Eiche, Chromlunette, Silberblatt mit oder ohne Radium
Oak, chromium plated bezel, silver dial with or without Radium
Chêne, lunette chromée, cadran argenté avec ou sans Radium
Roble, bisel cromado, esfera plateada con ó sin Radium



8,5 x 15,5 cm = 3 3/8 x 6 1/4 inches

54/295

Eiche, Chromlunette, Silberblatt mit oder ohne Radium
Oak, chromium plated bezel, silver dial with or without Radium
Chêne, lunette chromée, cadran argenté avec ou sans Radium
Roble, bisel cromado, esfera plateada con ó sin Radium

1 Tag Weckerwerk No. 60 - 1 day alarm movement
30 heures réveil mouvement - Despertador, 30 horas cuerda



GRUPPE 54

Kleine Holzwecker mit Hohltriebwerk

Small alarm-clocks, movement with lantern pinions - Petits réveils bois, mouvement avec pignons lanternes
Despertadores pequeños de madera, máquina con piñones de linterna

54/299

Eiche, Chromlunette, Silberblatt mit oder ohne Radium

Oak, chromium plated bezel, silver dial with or without Radium



8,5 x 15,5 cm = 3 1/4 x 6 1/4 inches

Chêne, lunette chromée, cadran argenté avec ou sans Radium

Roble, bisel cromado, esfera plateada con ó sin Radium

54/265

Eiche mit Nußbaum poliert, Chromlunette, Silberblatt

Oak with polished walnut, chromium plated bezel, silver dial



9 x 15 cm = 3 1/2 x 6 inches

Chêne avec noyer poli, lunette chromée, cadran argenté

Roble con nogal pulido, bisel cromado, esfera plateada



8,5 x 14 cm = 3 1/4 x 5 1/2 inches

54/294

Nußbaum poliert, Chromlunette, Silberblatt mit oder ohne Radium - Polished walnut, chromium plated bezel, silver dial with or without Radium - Noyer poli, lunette chromée, cadran argenté avec ou sans Radium - Nogal pulido, bisel cromado, esfera plateada con ó sin Radium

1 Tag Weckerwerk No. 60 - 1 day alarm movement
30 heures réveil mouvement - Despertador, 30 horas cuerda



8 x 14 cm = 3 1/2 x 5 1/2 inches

54/298

Nußbaum poliert, Chromlunette, Silberblatt mit oder ohne Radium - Polished walnut, chromium plated bezel, silver dial with or without Radium - Noyer poli, lunette chromée, cadran argenté avec ou sans Radium - Nogal pulido, bisel cromado, esfera plateada con ó sin Radium



GRUPPE 54

Kleine Holzwecker mit Hohltriebwerk

Small alarm-clocks, movement with lantern pinions - Petits réveils bois, mouvement avec pignons lanternes
Despertadores pequeños de madera, máquina con piñones de linterna

54/296

Nußbaum poliert, Chromlunette, Silberblatt mit oder ohne Radium

Polished walnut, chromium plated bezel, silver dial with or without Radium



8,5 x 15,5 cm = 3 1/4 x 6 1/4 inches

Noyer poli, lunette chromée, cadran argenté avec ou sans Radium

Nogal pulido, bisel cromado, esfera plateada con ó sin Radium

54/297

Nußbaum poliert, Chromlunette, Silberblatt mit oder ohne Radium

Polished walnut, chromium plated bezel, silver dial with or without Radium



9 x 13,5 cm = 3 1/2 x 5 1/4 inches

Noyer poli, lunette chromée, cadran argenté avec ou sans Radium

Nogal pulido, bisel cromado, esfera plateada con ó sin Radium

54/300

Nußbaum poliert, Chromlunette, Silberblatt mit oder ohne Radium

Polished walnut, chromium plated bezel, silver dial with or without Radium



8,5 x 15,5 cm = 3 1/4 x 6 1/4 inches

Noyer poli, lunette chromée, cadran argenté avec ou sans Radium

Nogal pulido, bisel cromado, esfera plateada con ó sin Radium

1 Tag Weckerwerk No. 60
1 day alarm movement - 30 heures réveil mouvement - Despertador, 30 horas cuerda



GRUPPE 1

Boudoiruhren mit 1 Tag Schlagwerk auf Chrom polierte Glocke

Boudoir clocks, 1 day strike on chromium polished bell
 Pendulettes de boudoir, 30 heures sonnerie sur cloche chromée polie
 Relojes para tocador, 30 horas sonería sobre campana cromada pulida

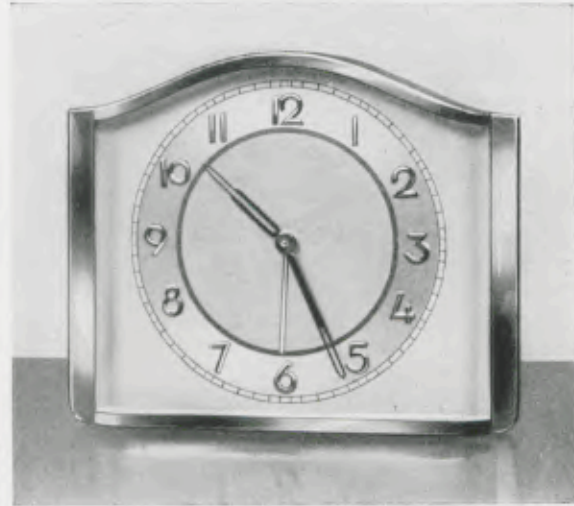

1/2 RP

Verchromt, zweifarbiges Metallblatt mit aufgelegten Chromzahlen, Radiumpunkte und -zeiger

Chromium plated, two-coloured metal dial with chromium plated raised figures, luminous points and hands

Chromé, cadran métal bicolore avec chiffres chromés en relief, points et aiguilles lumineux

Cromado, esfera de metal bicolor con cifras cromadas en relieve, puntos y agujas luminosas

10 x 12 cm = 4 x 4 3/4 inches

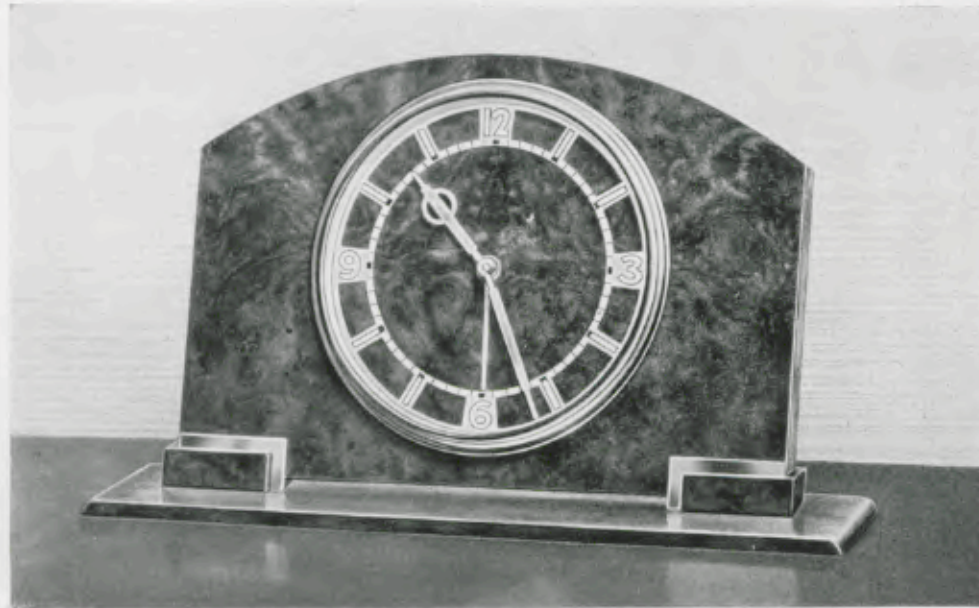

13 x 22,5 cm = 5 1/4 x 8 3/4 inches

1/3 RZ

Nußbaummaser poliert mit Chromsockel, Chromlunette, Silberzahlenreif mit Radiumausstattung
 Polished bur walnut with chromium plated base, chromium plated bezel, silver figure-circle with Radium
 Loupe de noyer poli avec socle chromé, lunette chromée, cercle à chiffres argenté avec Radium
 Nogal raiz pulido con zócalo cromado, bisel cromado, cerco de cifras plateado con Radium

1 Tag Schlagwerk No. 245 auf Glocke

1 day strike on bell - 30 heures sonnerie sur cloche - 30 horas sonería sobre campana



GRUPPE 2

Stiluhren mit halbflachem Weckerwerk No. 81, Schlag auf Werkkapsel

Boudoir clocks with semi-flat alarm movement, strike on case
 Pendulettes de boudoir avec mouvement mi-plat, 30 heures réveil, sonnerie sur la capsule
 Relojes para tocador con máquina medio plana, 30 horas despertador, sonería sobre la capsula



6,9 x 6,9 cm = 2 3/4 x 2 3/4 inches

2/150 RZ

Verchromt, zweifarbiges Metallblatt mit Radiumzahlen, bombiertes Glas

Chromium plated, two-coloured metal dial with luminous figures, convex glass

Chromé, cadran métal bicolore avec chiffres lumineux, verre bombé

Cromado, esfera de metal bicolor con cifras luminosas, vidrio bombeado



7,9 x 7,9 cm = 3 1/4 x 3 1/4 inches

2/151 RZ

Verchromt, zweifarbiges Metallblatt mit Radiumzahlen, bombiertes Glas

Chromium plated, two-coloured metal dial with luminous figures, convex glass

Chromé, cadran métal bicolore avec chiffres lumineux, verre bombé

Cromado, esfera de metal bicolor con cifras luminosas, vidrio bombeado

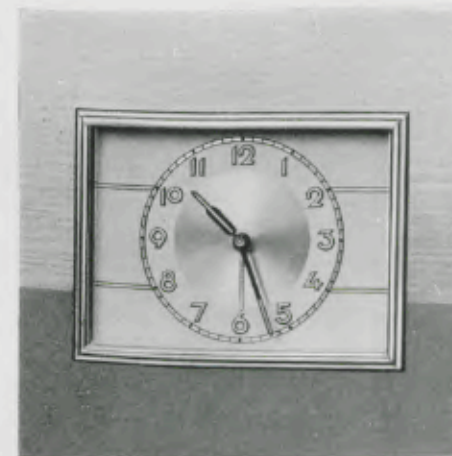

6,7 x 6,9 cm = 2 3/4 x 3 1/2 inches

2/152 RZ

Verchromt, zweifarbiges Metallblatt mit Radiumzahlen, bombiertes Glas

Chromium plated, two-coloured metal dial with luminous figures, convex glass

Chromé, cadran métal bicolore avec chiffres lumineux, verre bombé

Cromado, esfera de metal bicolor con cifras luminosas, vidrio bombeado



7 x 9 cm = 2 3/4 x 3 1/2 inches

2/139 RZ

Verchromt, zweifarbiges Metallblatt mit Radiumzahlen

Chromium plated, two-coloured metal dial with luminous figures

Chromé, cadran métal bicolore avec chiffres lumineux

Cromado, esfera de metal bicolor con cifras luminosas



GRUPPE 2

Stiluhren mit halbflachem Weckerwerk No. 81, Schlag auf Werkkapsel

Boudoir clocks with semi-flat alarm movement, strike on case
 Pendulettes de boudoir avec mouvement mi-plat, 30 heures réveil, sonnerie sur la capsule
 Relojes para tocador con máquina medio plana, 30 horas despertador, sonería sobre la capsula



8 x 10,5 cm = 3 1/4 x 4 1/4 inches

2/79 RZ

Verchromt, zweifarbigen Metallblatt mit Radiumzahlen
 Chromium plated, two-coloured metal dial with luminous figures
 Chromé, cadran métal bicolore avec chiffres lumineux
 Cromado, esfera de metal bicolor con cifras luminosas



7 x 9 cm = 2 3/4 x 3 1/2 inches

2/138 RZ

Verchromt, zweifarbigen Metallblatt mit Radiumzahlen
 Chromium plated, two-coloured metal dial with luminous figures
 Chromé, cadran métal bicolore avec chiffres lumineux
 Cromado, esfera de metal bicolor con cifras luminosas



8 x 10,5 cm = 3 1/4 x 4 1/4 inches

2/80 RZ

Verchromt, zweifarbigen Metallblatt mit Radiumzahlen
 Chromium plated, two-coloured metal dial with luminous figures
 Chromé, cadran métal bicolore avec chiffres lumineux
 Cromado, esfera de metal bicolor con cifras luminosas



9,5 x 11,5 cm = 3 3/4 x 4 1/2 inches

2/83 RZ

Verchromt, zweifarbigen Metallblatt mit Radiumzahlen
 Chromium plated, two-coloured metal dial with luminous figures
 Chromé, cadran métal bicolore avec chiffres lumineux
 Cromado, esfera de metal bicolor con cifras luminosas

GRUPPE 2

Stiluhren mit halbflachem Weckerwerk No. 81, Schlag auf Werkkapsel

Boudoir clocks with semi-flat alarm movement, strike on case
 Pendulettes de boudoir avec mouvement mi-plat, 30 heures réveil, sonnerie sur la capsule
 Relojes para tocador con máquina medio plana, 30 horas despertador, sonería sobre la capsula



9,5 x 9,5 cm = 3 3/4 x 3 3/4 inches

2/144 RP

Verchromt, Aluminium-Folienblatt mit Relieffzahlen, Radiumpunkte und -zeiger, bombiertes Glas
 Chromium plated, dial aluminium foil with raised figures, luminous points and hands, convex glass
 Chromé, cadran folié aluminium avec chiffres relief, points et aiguilles lumineux, verre bombé
 Cromado, esfera de aluminium con cifras en relieve, puntos y agujas luminosas, vidrio bombeado



9,5 x 9,5 cm = 3 3/4 x 3 3/4 inches

2/145 RP

Verchromt, zweifarbigen Metallblatt mit Relieffzahlen, Radiumpunkte und -zeiger, bombiertes Glas
 Chromium plated, two-coloured metal dial with raised figures, luminous points and hands, convex glass
 Chromé, cadran métal bicolore avec chiffres relief, points et aiguilles lumineux, verre bombé
 Cromado, esfera de metal bicolor con cifras en relieve, puntos y agujas luminosas, vidrio bombeado



7,5 x 9 cm = 3 x 3 1/2 inches

2/142 RP

Verchromt, zweifarbigen Metallblatt mit Relieffzahlen, Radiumpunkte und -zeiger
 Chromium plated, two-coloured metal dial with raised figures, luminous points and hands
 Chromé, cadran métal bicolore avec chiffres relief, points et aiguilles lumineux
 Cromado, esfera de metal bicolor con cifras en relieve, puntos y agujas luminosas



7,5 x 13 cm = 3 x 5 1/4 inches

2/153 RP

Verchromt, zweifarbigen Metallblatt mit polierten Relieffzahlen, Radiumpunkte und -zeiger, bombiertes Glas
 Chromium plated, two-coloured metal dial with polished raised figures, luminous points and hands, convex glass
 Chromé, cadran métal bicolore avec chiffres polis en relief, points et aiguilles lumineux, verre bombé
 Cromado, esfera de metal bicolor con cifras pulidas en relieve, puntos y agujas luminosas, vidrio bombeado

GRUPPE 2

Stiluhren mit halbflachem Weckerwerk No. 81, Schlag auf Werkkapsel

Boudoir clocks with semi-flat alarm movement, strike on case
 Pendulettes de boudoir avec mouvement mi-plat, 30 heures réveil, sonnerie sur la capsule
 Relojes para tocador con máquina medio plana, 30 horas despertador, sonería sobre la capsula



7,5 x 9 cm = 3 x 3 1/4 inches

2/147 RP

Elfenbeinfarbig mit Goldlinien, zweifarbiges Metallblatt mit Chromrelieffzahlen, Radiumpunkte und -zeiger

Ivory colour with gilt lines, two-coloured metal dial with chromium raised figures, luminous points and hands

Beige avec filets or, cadran métal bicolore avec chiffres chromés en relief, points et aiguilles lumineux

Color marfil con líneas doradas, esfera de metal bicolor con cifras cromadas en relieve, puntos y agujas luminosos



7,5 x 12 cm = 3 x 4 3/4 inches

2/149 RP

Verchromt mit vergoldetem Sockelzwischenstück, zweifarbiges Metallblatt mit Relieffzahlen, Radiumpunkte und -zeiger

Chromium plated and gilt, two-coloured metal dial with raised figures, luminous points and hands

Chromé et doré, cadran métal bicolore avec chiffres en relief, points et aiguilles lumineux

Cromado y dorado, esfera de metal bicolor con cifras en relieve, puntos y agujas luminosos



7,5 x 14 cm = 3 x 5 1/2 inches

2/148 RP

Verchromt mit vergoldeter Guillochierung, Seitenteile vergoldet und patiniert, drehbarer Rahmen, zweifarbiges Metallblatt mit aufgelegten Chromzahlen, Radiumpunkte und -zeiger

Chromium plated, gilt and engine turned, gilt side-parts and patina, movable frame, two-coloured metal dial with chromium raised figures, luminous points and hands

Chromé, doré et guilloché, côtés dorés et patinés, cadre mobile, cadran métal bicolore avec chiffres chromés en relief, points et aiguilles lumineux

Cromado, dorado y gravado, lados dorados y de bronce viejo, marquito movable, esfera de metal bicolor con cifras cromadas en relieve, puntos y agujas luminosos



7,8 x 15 cm = 3 x 5 3/4 inches

2/154 RZ

Verchromt, drehbarer Rahmen, zweifarbiges Metallblatt mit Radiumpunkten

Chromium plated, movable frame, two-coloured metal dial with luminous figures

Chromé, cadre mobile, cadran métal bicolore avec chiffres lumineux

Cromado, marquito movable, esfera de metal bicolor con cifras luminosos

GRUPPE 2

Stiluhren mit halbflachem Weckerwerk No. 81, Schlag auf Werkkapsel

Boudoir clocks with semi-flat alarm movement, strike on case
 Pendulettes de boudoir avec mouvement mi-plat, 30 heures réveil, sonnerie sur la capsule
 Relojes para tocador con máquina medio plana, 30 horas despertador, sonería sobre la capsula



7,5 x 14 cm = 3 x 5 1/2 inches

2/141 RP

Verchromt, Seitenteile vergoldet und brüniert, drehbarer Rahmen, zweifarbiges Metallblatt mit Relieffzahlen, Radiumpunkte und -zeiger

Chromium plated, gilt and browned, movable frame, two-coloured metal dial with raised figures, luminous points and hands

Chromé, doré et bruni, cadre mobile, cadran métal bicolore avec chiffres relief, points et aiguilles lumineux

Cromado, dorado y de color marrón, marquitomovible, esfera de metal bicolor con cifras en relieve, puntos y agujas luminosos

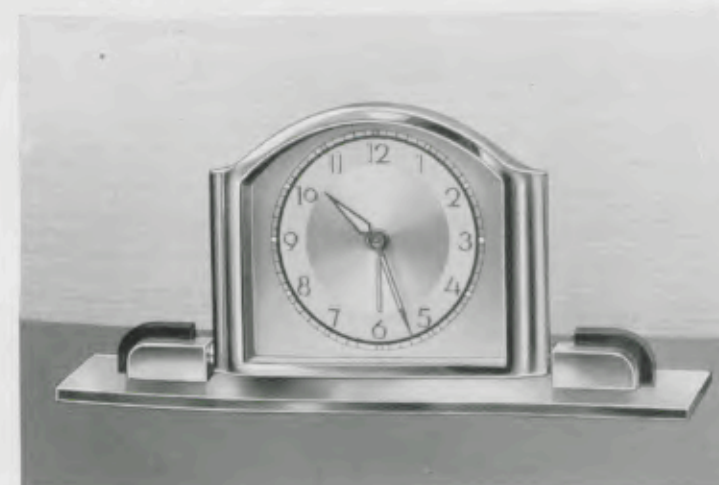

8 x 17 cm = 3 1/4 x 6 3/4 inches

2/146 RP

Verchromt mit farbiger Glaseinlage, drehbarer Rahmen, zweifarbiges Metallblatt mit Relieffzahlen, Radiumpunkte und -zeiger

Chromium plated with coloured glass-inlay, movable frame, two-coloured metal dial with raised figures, luminous points and hands

Chromé avec applique verre, cadre mobile, cadran métal bicolore avec chiffres relief, points et aiguilles lumineux

Cromado con aplicación de vidrio coloradas, marquito movable, esfera de metal bicolor con cifras en relieve, puntos y agujas luminosos



10 x 18 cm = 4 x 7 1/4 inches

2/116 RP

Verchromt mit Nußbaum antik, zweifarbiges Metallblatt mit aufgelegten polierten Zahlen, Radiumpunkte und -zeiger

Chromium plated with dull antique figured walnut, two-coloured metal dial with polished raised figures, luminous points and hands

Chromé avec noyer mat antique, cadran métal bicolore avec chiffres polis en relief, points et aiguilles lumineux

Cromado con nogal mate antiguo, esfera de metal bicolor con cifras pulidas en relieve, puntos y agujas luminosos

GRUPPE 3

Boudoir-Uhren mit halbflachem Weckerwerk No. 81, mit Chrom polierter Glocke u. Knopfabsteller

Boudoir clocks with alarm movement, semi-flat, with polished bell and stopper

Pendulettes de boudoir avec 30 heures mouvement réveil, mi-plat, avec cloche chromée polie et arrêt à bouton
Relojes para tocador con máquina, 30 horas despertador, medio plana, con campana cromada pulida y paradero por el botón



7,8x7,8 cm = 3x3 inches

3/245 RZ

Verchromt, bombiertes Facetteglas, zweifarbigen Metallblatt mit Radiumzahlen und -zeigern

Chromium plated, bevelled convex glass, two-coloured metal dial with luminous figures and hands

Chromé, verre bombé et biseauté, cadran métal bicolore avec chiffres et aiguilles lumineux

Cromado, vidrio bombeado y biselado, esfera de metal bicolor con cifras y agujas luminosas



7,8x7,8 cm = 3x3 inches

3/255 RP

Verchromt, bombiertes Facetteglas, zweifarbigen Metallblatt mit Reliefzahlen, Radiumpunkte und -zeiger

Chromium plated, bevelled convex glass, two-coloured metal dial with raised figures, luminous points and hands

Chromé, verre bombé et biseauté, cadran métal bicolore avec chiffres relief, points et aiguilles lumineux

Cromado, vidrio bombeado y biselado, esfera de metal bicolor con cifras en relieve, puntos y agujas luminosas



7,8x7,8 cm = 3x3 inches

3/256 RP

Verchromt, bombiertes Facetteglas, zweifarbigen Metallblatt mit aufgelegten Chromzahlen, Radiumpunkte und -zeiger

Chromium plated, bevelled convex glass, two-coloured metal dial with chromium plated raised figures, luminous points and hands

Chromé, verre bombé et biseauté, cadran métal bicolore avec chiffres chromés en relief, points et aiguilles lumineux

Cromado, vidrio bombeado y biselado, esfera de metal bicolor con cifras cromadas en relieve, puntos y agujas luminosas



7,5x7,5 cm = 3x3 inches

3/226 RP

Verchromt, bombiertes Facetteglas, zweifarbigen Metallblatt mit aufgelegten Goldzahlen, Radiumpunkte und -zeiger

Chromium plated, convex glass, two-coloured metal dial with gilt raised figures, luminous points and hands

Chromé, verre bombé, cadran métal bicolore avec chiffres dorés en relief, points et aiguilles lumineux

Cromado, vidrio bombeado, esfera de metal bicolor con cifras doradas en relieve, puntos y agujas luminosas



8x10,5 cm = 3 1/4 x 4 1/4 inches

3/246 RZ

Verchromt, zweifarbigen Metallblatt mit Radiumzahlen und -zeigern

Chromium plated, two-coloured metal dial with luminous figures and hands

Chromé, cadran métal bicolore avec chiffres et aiguilles lumineux

Cromado, esfera de metal bicolor con cifras y agujas luminosas

GRUPPE 3

Boudoir-Uhren mit halbflachem Weckerwerk No. 81, mit Chrom polierter Glocke u. Knopfabsteller

Boudoir clocks with alarm movement, semi-flat, with chromium polished bell and stopper

Pendulettes de boudoir avec 30 heures mouvement réveil, mi-plat, avec cloche chromée polie et arrêt à bouton
Relojes para tocador con máquina, 30 horas despertador, medio plana, con campana cromada pulida y paradero por el botón



8x11,5 cm = 3 1/4 x 4 1/2 inches

3/101 RZ

Verchromt, zweifarbigen Metallblatt mit Radiumzahlen, gewölbtes Plexiglas

Chromium plated, two-coloured metal dial with luminous figures, convex plexi-glass

Chromé, cadran métal bicolore avec chiffres lumineux, verre plexi convexe

Cromado, esfera de metal bicolor con cifras luminosas, vidrio plexi convexo

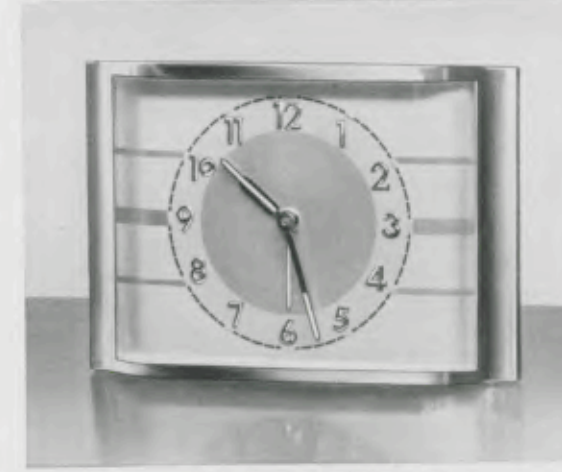

8x11,5 cm = 3 1/4 x 4 1/2 inches

3/103 RP

Verchromt, zweifarbigen Metallblatt mit aufgelegten Chromzahlen, Radiumpunkte und -zeiger, gewölbtes Plexiglas

Chromium plated, two-coloured metal dial with chromium plated raised figures, luminous points and hands, convex plexi-glass

Chromé, cadran métal bicolore avec chiffres chromés en relief, points et aiguilles lumineux, verre plexi convexe

Cromado, esfera de metal bicolor con cifras cromadas en relieve, puntos y agujas luminosas, vidrio plexi convexo

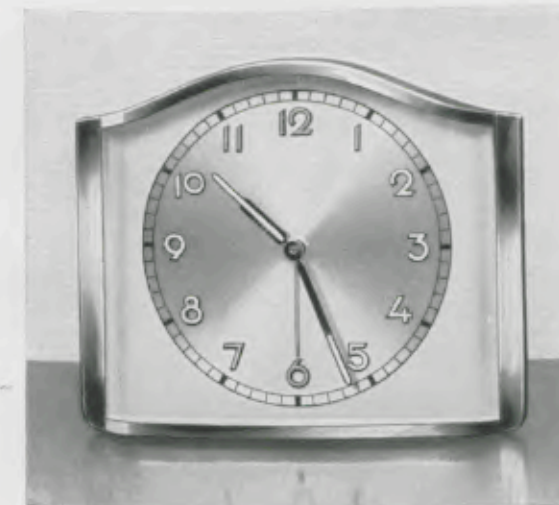

10x12 cm = 4 x 4 3/4 inches

3/102 RZ

Verchromt, zweifarbigen Metallblatt mit Radiumzahlen, gewölbtes Plexiglas

Chromium plated, two-coloured metal dial with luminous figures, convex plexi-glass

Chromé, cadran métal bicolore avec chiffres lumineux, verre plexi convexe

Cromado, esfera de metal bicolor con cifras luminosas, vidrio plexi convexo



10x12 cm = 4 x 4 3/4 inches

3/104 RP

Verchromt, zweifarbigen Metallblatt mit aufgelegten Chromzahlen, Radiumpunkte und -zeiger, gewölbtes Plexiglas

Chromium plated, two-coloured metal dial with chromium plated raised figures, luminous points and hands, convex plexi-glass

Chromé, cadran métal bicolore avec chiffres chromés en relief, points et aiguilles lumineux, verre plexi convexe

Cromado, esfera de metal bicolor con cifras cromadas en relieve, puntos y agujas luminosas, vidrio plexi convexo

GRUPPE 3

Boudoir-Uhren mit halbflachem Weckerwerk No. 81, mit Chrom polierter Glocke u. Knopfabsteller

Boudoir clocks with alarm movement, semi-flat, with chromium polished bell and stopper

Pendulettes de boudoir avec 30 heures mouvement réveil, mi-plat, avec cloche chromée polie et arrêt à bouton
Relojes para tocador con máquina, 30 horas despertador, medio plana, con campana cromada pulida y paradero por el botón



10,5 x 12 cm = 4 1/4 x 4 3/4 inches

3/181 RP

Verchromt, poliert und guillochiert, zweifarbige Metallblatt mit blauen Relieffzahlen, Radiumpunkte und -zeiger, gewölbtes Plexiglas

Chromium plated, polished and engine-turned, two-coloured metal dial with blue raised figures, luminous points and hands, convex plexi-glass

Chromé, poli et guilloché, cadran métal bicolore avec chiffres bleus en relief, points et aiguilles lumineux, verre plexi convexe

Cromado, pulido y grabado, esfera de metal bicolor con cifras azules en relieve, puntos y agujas luminosas, vidrio plexi convexo



10,5 x 12 cm = 4 1/4 x 4 3/4 inches

3/183 RP

Verchromt mit vergoldetem Sockelzwischenstück und guillochiert, zweifarbige Metallblatt mit aufgelegten Goldzahlen, Radiumpunkte und -zeiger

Chromium plated, gilt and engine-turned, two-coloured metal dial with gilt raised figures, luminous points and hands, convex plexi-glass

Chromé, doré et guilloché, cadran métal bicolore avec chiffres dorés en relief, points et aiguilles lumineux, verre plexi convexe

Cromado, dorado y grabado, esfera de metal bicolor con cifras doradas en relieve, puntos y agujas luminosas, vidrio plexi convexo



7,5 x 9,5 cm = 3 x 3 3/4 inches

3/91 RP

Verchromt mit blauen Holzseitenteilen, zweifarbige Metallblatt mit aufgelegten polierten Zahlen, Radiumpunkte und -zeiger

Chromium plated with blue wooden side-parts, two-coloured metal dial with polished raised figures, luminous points and hands

Chromé avec côtés bois bleu, cadran métal bicolore avec chiffres polis en relief, points et aiguilles lumineux

Cromado con lados madera azul, esfera de metal bicolor con cifras pulidas en relieve, puntos y agujas luminosas



7,5 x 9,5 cm = 3 x 3 3/4 inches

3/117 RP

Verchromt mit roten Holzseitenteilen, zweifarbige Metallblatt mit aufgelegten polierten Zahlen, Radiumpunkte und -zeiger

Chromium plated with red wooden side-parts, two-coloured metal dial with polished raised figures, luminous points and hands

Chromé avec côtés bois rouge, cadran métal bicolore avec chiffres polis en relief, points et aiguilles lumineux

Cromado con lados madera roja, esfera de metal bicolor con cifras pulidas en relieve, puntos y agujas luminosas

GRUPPE 3

Boudoir-Uhren mit halbflachem Weckerwerk No. 81, mit polierter Glocke und Knopfabsteller

Boudoir clocks with alarm movement, semi-flat, with polished bell and stopper

Pendulettes de boudoir avec 30 heures mouvement réveil, mi-plat, avec cloche polie et arrêt à bouton
Relojes para tocador con máquina, 30 horas despertador, medio plana, con campana pulida y paradero por el botón



8 x 10,2 cm = 3 1/4 x 4 inches

3/257 RP

Verchromt mit Elfenbein-Holzseitenteilen und Füßen, zweifarbige Metallblatt mit aufgelegten polierten Zahlen, Radiumpunkte und -zeiger

Chromium plated with wooden side-parts and feet, ivory colour, two-coloured metal dial with polished raised figures, luminous points and hands

Chromé avec côtés et pieds bois beige, cadran métal bicolore avec chiffres polis en relief, points et aiguilles lumineux

Cromado con lados y bases color marfil, esfera de metal bicolor con cifras pulidas en relieve, puntos y agujas luminosas

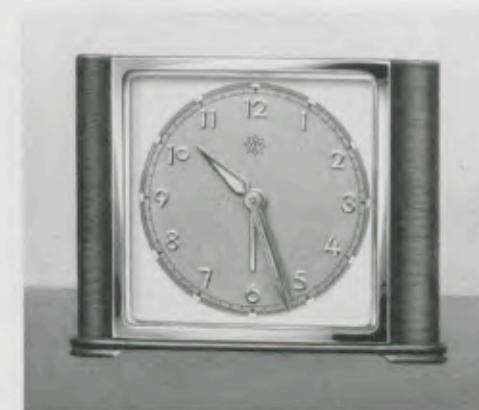

8 x 10,2 cm = 3 1/4 x 4 inches

3/258 RP

Verchromt mit kaukasisch Nußbaum polierten Holzseitenteilen und Füßen, Metallblatt mit aufgelegten polierten Zahlen, vergoldetes Mittel, Radiumpunkte und -zeiger

Chromium plated with polished Caucasian walnut side-parts and feet, metal dial with polished raised figures, gilt centre, luminous points and hands

Chromé avec côtés et pieds en noyer Caucasien poli, cadran métal avec chiffres polis en relief, centre doré, points et aiguilles lumineux

Cromado con lados y bases en nogal Cáucaso pulido, esfera de metal con cifras pulidas en relieve, centro dorado, puntos y agujas luminosas

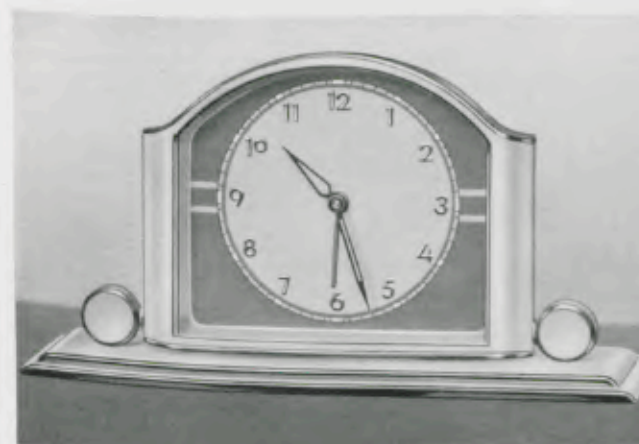

8 x 16,6 cm = 3 1/4 x 6 1/2 inches

3/261 RP

Elfenbeinfarbig mit Goldlinien, drehbarer Rahmen, zweifarbige Metallblatt mit aufgelegten Goldzahlen, Radiumpunkte und -zeiger

Ivory colour with gilt lines, movable frame, two-coloured metal dial with gilt raised figures, luminous points and hands

Beige avec filets or, cadre mobile, cadran métal bicolore avec chiffres dorés en relief, points et aiguilles lumineux

Color marfil con líneas doradas, marquito movable, esfera de metal bicolor con cifras doradas en relieve, puntos y agujas luminosas

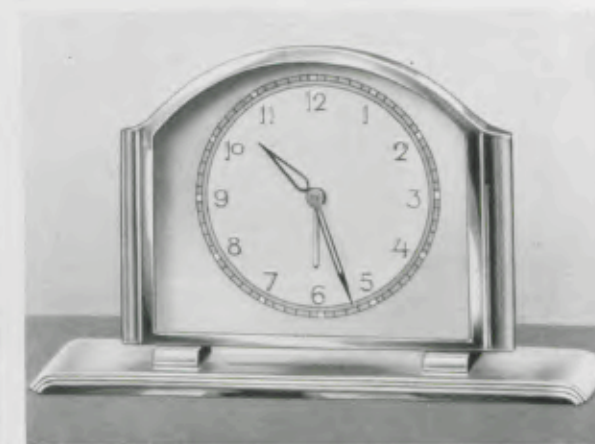

9,3 x 15 cm = 3 3/4 x 6 inches

3/247 RP

Verchromt, zweifarbige Metallblatt mit Relieffzahlen, Radiumpunkte und -zeiger

Chromium plated, two-coloured metal dial with raised figures, luminous points and hands

Chromé, cadran métal bicolore avec chiffres relief, points et aiguilles lumineux

Cromado, esfera de metal bicolor con cifras en relieve, puntos y agujas luminosas

GRUPPE 3

Boudoir-Uhren mit halbflachem Weckerwerk No. 81, mit Chrom polierter Glocke u. Knopfabsteller

Boudoir clocks with alarm movement, semi-flat, with chromium polished bell and stopper

Pendulettes de boudoir avec 30 heures mouvement réveil, mi-plat, avec cloche chromée polie et arrêt à bouton
Relojes para tocador con máquina, 30 horas despertador, medio plana, con campana cromada pulida y paradero por el botón

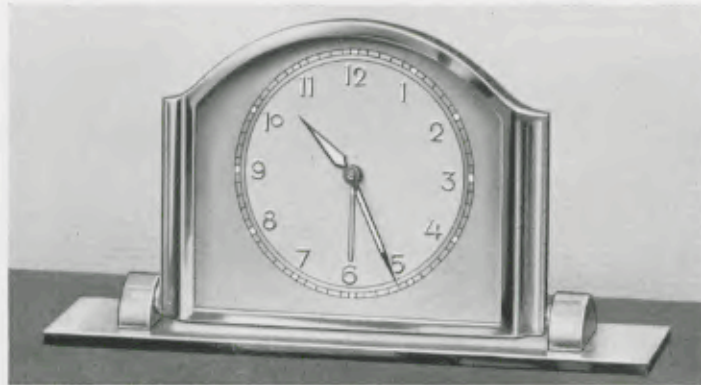

8,5 x 16,3 cm = 3 1/4 x 6 1/2 inches

3/259 RP

Verchromt, drehbarer Rahmen, zweifarbiges Metallblatt mit Relieffzahlen, Radiumpunkte und -zeiger

Chromium plated, movable frame, two-coloured metal dial with raised figures, luminous points and hands

Chromé, cadre mobile, cadran métal bicolore avec chiffres relief, points et aiguilles lumineux

Cromado, marquito movable, esfera de metal bicolor con cifras en relieve, puntos y agujas luminosas



9 x 16,5 cm = 3 1/2 x 6 1/2 inches

3/260 RP

Verchromt, drehbarer Rahmen, zweifarbiges Metallblatt mit Relieffzahlen, Radiumpunkte und -zeiger

Chromium plated, movable frame, two-coloured metal dial with raised figures, luminous points and hands

Chromé, cadre mobile, cadran métal bicolore avec chiffres relief, points et aiguilles lumineux

Cromado, marquito movable, esfera de metal bicolor con cifras en relieve, puntos y agujas luminosas

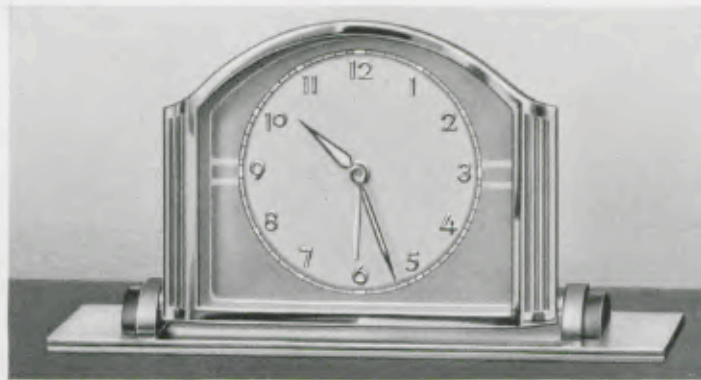

8,7 x 16,3 cm = 3 1/2 x 6 1/2 inches

3/244 RP

Verchromt mit vergoldeter Guillochierung, Seitenteile vergoldet, patiniert und brüniert, drehbarer Rahmen, zweifarbiges Metallblatt mit Relieffzahlen, Radiumpunkte und -zeiger

Chromium plated gilt and engine-turned, side-parts gilt, patina and browned, movable frame, two-coloured metal dial with raised figures, luminous points and hands

Chromé, doré et guilloché, côtés dorés, patinés et brunis, cadre mobile, cadran métal bicolore avec chiffres relief, points et aiguilles lumineux

Cromado, dorado y grabado, lados dorados, patinados y de bronce viejo, marquito movable, esfera de metal bicolor con cifras en relieve, puntos y agujas luminosas



9,7 x 18 cm = 3 3/4 x 7 1/4 inches

3/242 RZ

Verchromt, drehbarer Rahmen, zweifarbiges Metallblatt mit Relieffzahlen, Radiumzahlen und -zeiger

Chromium plated, movable frame, two-coloured metal dial with raised figures, luminous figures and hands

Chromé, cadre mobile, cadran métal bicolore avec chiffres relief, chiffres et aiguilles lumineux

Cromado, marquito movable, esfera de metal bicolor con cifras en relieve, cifras y agujas luminosas



GRUPPE 3

Boudoir-Uhren mit halbflachem Weckerwerk No. 81, mit polierter Glocke und Knopfabsteller

Boudoir clocks with alarm movement, semi-flat, with polished bell and stopper

Pendulettes de boudoir avec 30 heures mouvement réveil, mi-plat, avec cloche polie et arrêt à bouton
Relojes para tocador con máquina, 30 horas despertador, medio plana, con campana pulida y paradero por el botón

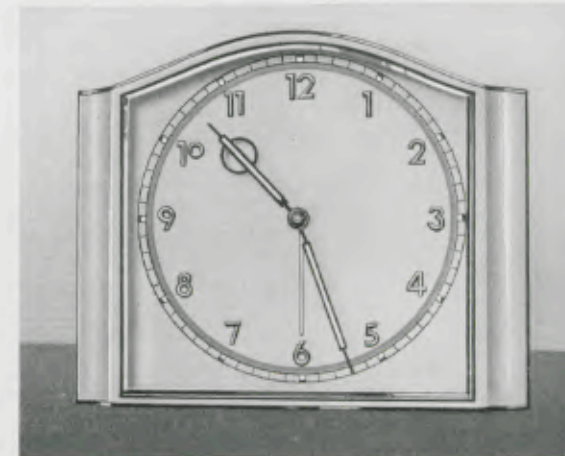

10 x 12 cm = 4 x 4 3/4 inches

3/262 Rel. RZ

Elfenbeinfarbig mit Goldlinien, zweifarbiges Metallblatt mit Goldrelief-Radiumzahlen

Ivory colour with gilt lines, two-coloured metal dial with gilt raised luminous figures

Beige avec filets or, cadran métal bicolore avec chiffres dorés et lumineux en relief

Color marfil con líneas doradas, esfera de metal bicolor con cifras doradas y luminosas en relieve



10 x 16,3 cm = 4 x 6 3/8 inches

3/254 RP

Verchromt, zweifarbiges Metallblatt mit Relieffzahlen, Radiumpunkte und -zeiger

Chromium plated, two-coloured metal dial with raised figures, luminous points and hands

Chromé, cadran métal bicolore avec chiffres relief, points et aiguilles lumineux

Cromado, esfera de metal bicolor con cifras en relieve, puntos y agujas luminosas

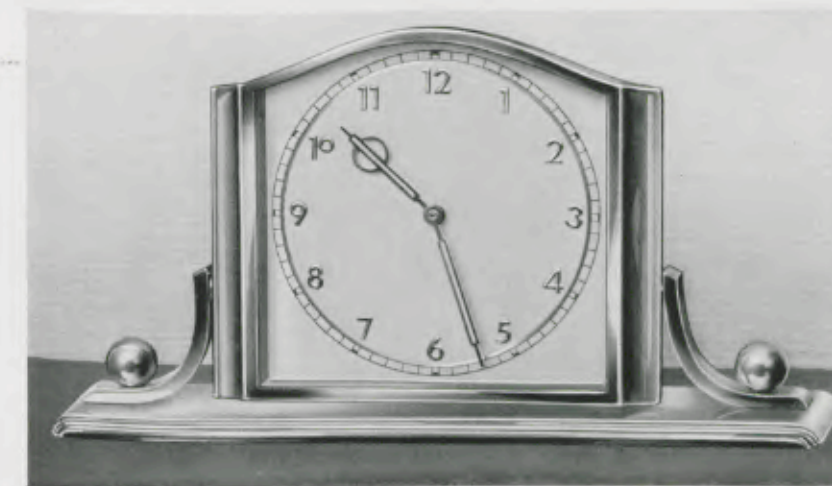

11 x 20,5 cm = 4 1/4 x 8 inches

3/251 Rel. RZ

Verchromt, drehbarer Rahmen, zweifarbiges Metallblatt mit Chromrelief-Radiumzahlen

Chromium plated, movable frame, two-coloured metal dial with chromium plated raised and luminous figures

Chromé, cadre mobile, cadran métal bicolore avec chiffres chromés et lumineux en relief

Cromado, marquito movable, esfera de metal bicolor con cifras cromadas y luminosas en relieve



GRUPPE 3

Boudoir-Uhren mit halbflachem Weckerwerk No. 81, mit Chrom polierter Glocke u. Knopfabsteller

Boudoir clocks with alarm movement, semi-flat, with chromium polished bell and stopper
 Pendulettes de boudoir avec 30 heures mouvement réveil, mi-plat, avec cloche chromée polie et arrêt à bouton
 Relojes para tocador con máquina, 30 horas despertador, medio plana, con campana cromada pulida y paradero por el botón

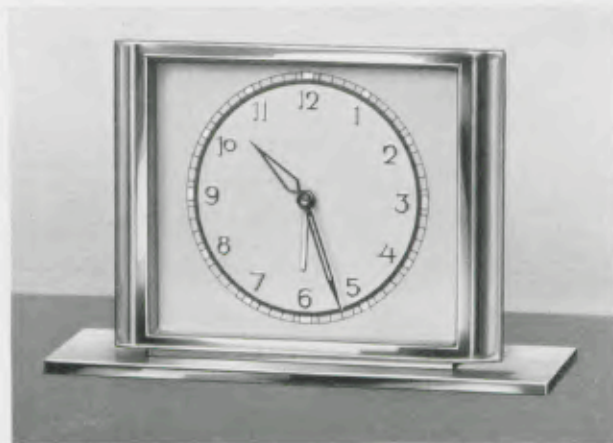

8,5 x 13,5 cm = 3 3/4 x 5 1/4 inches

3/248 RP

Verchromt mit vergoldetem Sockelzwischenstück, zweifarbiges Metallblatt mit Reliefzahlen, Radiumpunkte und -zeiger

Chromium plated and gilt, two-coloured metal dial with raised figures, luminous points and hands

Chromé et doré, cadran métal bicolore avec chiffres en relief, points et aiguilles lumineux

Cromado y dorado, esfera de metal bicolor con cifras en relieve, puntos y agujas luminosas

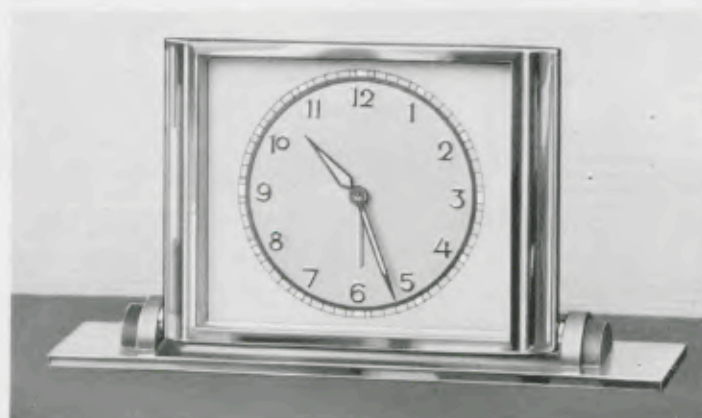

8,5 x 16,5 cm = 3 3/4 x 6 1/2 inches

3/241 RP

Verchromt, Seitenteile patiniert und brüniert, drehbarer Rahmen, zweifarbiges Metallblatt mit Reliefzahlen, Radiumpunkte und -zeiger

Chromium plated, side-parts patina and browned, movable frame, two-coloured metal dial with raised figures, luminous points and hands

Chromé, côtés patinés et brunis, cadre mobile, cadran métal bicolore avec chiffres relief, points et aiguilles lumineux

Cromado, lados patinados y de bronce viejo, marquito móvil, esfera de metal bicolor con cifras en relieve, puntos y agujas luminosas



11,5 x 20,5 cm = 4 1/2 x 8 inches

3/252 Rel. RZ

Verchromt mit Nußbaum polierten Seitenteilen, zweifarbiges Metallblatt mit Chromrelief-Radiumzahlen

Chromium plated with polished walnut side-parts, two-coloured metal dial with chromium plated raised and luminous figures

Chromé avec côtés noyer poli, cadran métal bicolore avec chiffres chromés et lumineux en relief

Cromado con lados nogal pulido, esfera de metal bicolor con cifras cromadas y luminosas en relieve

GRUPPE 3

Boudoir-Uhren mit halbflachem Weckerwerk No. 81, mit Chrom polierter Glocke u. Knopfabsteller

Boudoir clocks with alarm movement, semi-flat, with chromium polished bell and stopper
 Pendulettes de boudoir avec 30 heures mouvement réveil, mi-plat, avec cloche chromée polie et arrêt à bouton
 Relojes para tocador con máquina, 30 horas despertador, medio plana, con campana cromada pulida y paradero por el botón

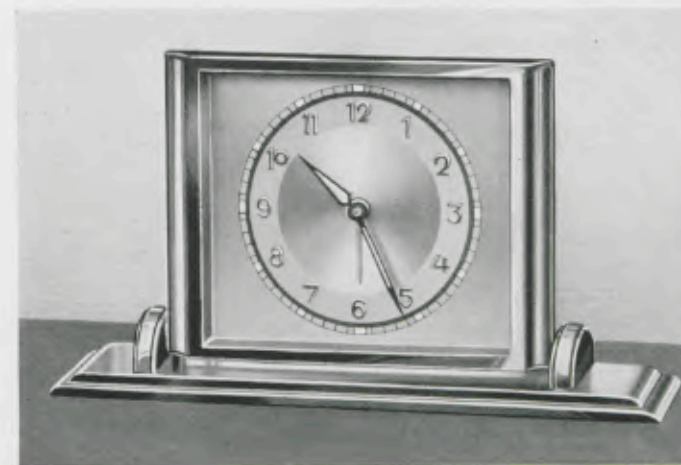

8,7 x 16,3 cm = 3 1/2 x 6 1/4 inches

3/253 RP

Verchromt, drehbarer Rahmen, zweifarbiges Metallblatt mit Reliefzahlen, Radiumpunkte und -zeiger

Chromium plated, movable frame, two-coloured metal dial with raised figures, luminous points and hands

Chromé, cadre mobile, cadran métal bicolore avec chiffres relief, points et aiguilles lumineux

Cromado, marquito móvil, esfera de metal bicolor con cifras en relieve, puntos y agujas luminosas



10 x 16 cm = 4 x 6 1/4 inches

3/250 RP

Verchromt mit vergoldetem Sockelzwischenstück, zweifarbiges Metallblatt mit Reliefzahlen, Radiumpunkte und -zeiger

Chromium plated and gilt, two-coloured metal dial with raised figures, luminous points and hands

Chromé et doré, cadran métal bicolore avec chiffres en relief, points et aiguilles lumineux

Cromado y dorado, esfera de metal bicolor con cifras en relieve, puntos y agujas luminosas

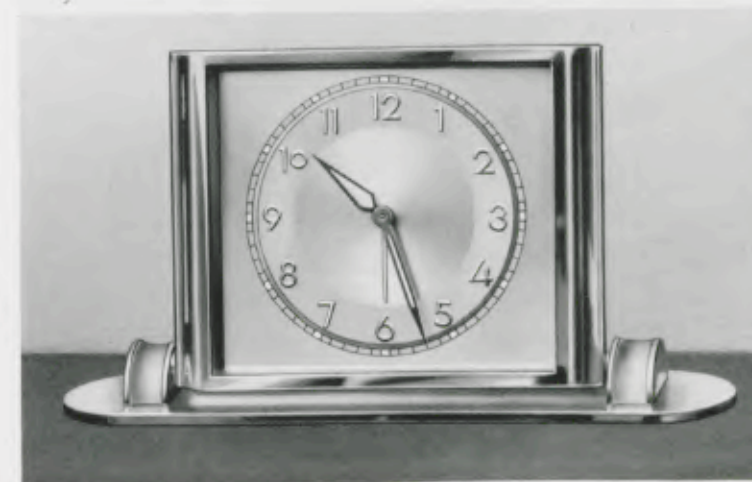

8,7 x 18 cm = 3 3/4 x 7 1/4 inches

3/243 RP

Verchromt, Seitenteile Chrom mit brossé, drehbarer Rahmen, zweifarbiges Metallblatt mit Reliefzahlen, Radiumpunkte und -zeiger

Chromium plated, chromium plated side-parts and brushed, movable frame, two-coloured metal dial with raised figures, luminous points and hands

Chromé avec côtés chromés et brossés, cadre mobile, cadran métal bicolore avec chiffres relief, points et aiguilles lumineux

Cromado con lados cromados y brossé, marquito móvil, esfera de metal bicolor con cifras en relieve, puntos y agujas luminosas

GRUPPE 3
Schreibtischuhren

Writing table clocks - Pendulettes de bureau - Relojes para escritorio

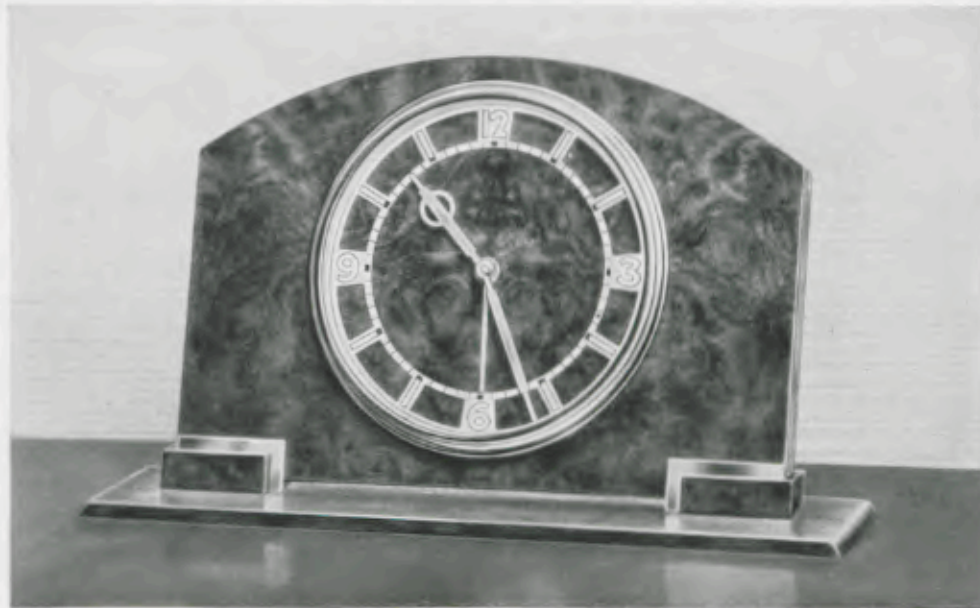

13 x 22,5 cm = 5 1/4 x 8 7/8 inches

3/130 RZ

Nußbaummaser poliert mit Chromsockel, Chromlunette, Silberzahlenreif mit Radiumausstattung
Polished bur walnut with chromium plated base, chromium plated bezel, silver figure-circle with Radium
Loupe de noyer poli avec socle chromé, lunette chromée, cercle à chiffres argenté avec Radium
Nogal raiz pulido con zócalo cromado, bisel cromado, cerco de cifras plateado con Radium



13,5 x 23 cm = 5 1/4 x 9 inches

3/132

Kaukasisch Nußbaum poliert, Chromlunette, matt versilberter Zahlenreif
Polished Caucasian walnut, chromium plated bezel, mat silvered figure-circle
Noyer Caucassen poli, lunette chromée, cercle à chiffres argenté mat
Nogal Cáucaso pulido, bisel cromado, cerco de cifras plateado mate

1 Tag halbfaches Weckerwerk No. 81 mit Glocke und Knopfsteller - 1 day alarm, semi-flat, with bell and stopper
30 heures réveil, mi-plat, avec cloche et arrêt à bouton - 30 horas despertador, medio plano, con campana y paradero por el botón



GRUPPE 5

Feine Stiluhren mit Qualitätsweckerwerk

Highclass quality boudoir clocks - Pendulettes de boudoir, qualité supérieure
Relojes para tocador de calidad superior



5,8 x 5,8 cm = 2 1/4 x 2 1/4 inches

5/464 RZ

Verchromt, bombiertes Facetteglas, zweifarbiges Metallblatt mit Radiumzahlen und -zeigern

Chromium plated, bevelled convex glass, two-coloured metal dial with luminous figures and hands

Chromé, verre bombé et biseauté, cadran métal bicolore avec chiffres et aiguilles lumineux

Cromado, vidrio bombado y biselado, esfera de metal bicolor con cifras y agujas luminosas

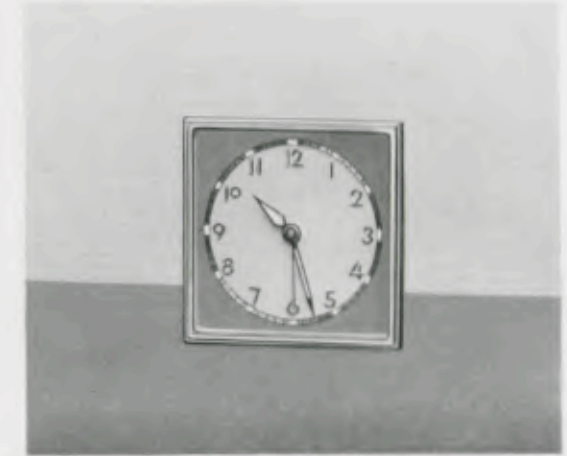

5,8 x 5,8 cm = 2 1/4 x 2 1/4 inches

5/467 RP

Verchromt, bombiertes Facetteglas, zweifarbiges Metallblatt mit aufgelegten Zahlen, Radiumpunkte und -zeiger

Chromium plated, bevelled convex glass, two-coloured metal dial with raised figures, luminous points and hands

Chromé, verre bombé et biseauté, cadran métal bicolore avec chiffres appliqués, points et aiguilles lumineux

Cromado, vidrio bombado y biselado, esfera de metal bicolor con cifras aplicadas, puntos y agujas luminosas

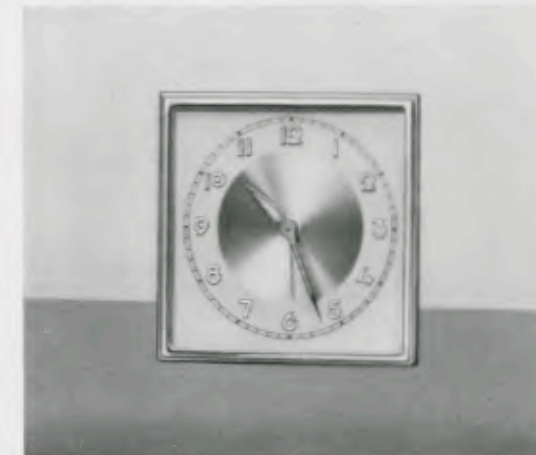

6,7 x 6,7 cm = 2 5/8 x 2 5/8 inches

5/465 RZ

Verchromt, bombiertes Facetteglas, zweifarbiges Metallblatt mit Radiumzahlen und -zeigern

Chromium plated, bevelled convex glass, two-coloured metal dial with luminous figures and hands

Chromé, verre bombé et biseauté, cadran métal bicolore avec chiffres et aiguilles lumineux

Cromado, vidrio bombado y biselado, esfera de metal bicolor con cifras y agujas luminosas



6,7 x 6,7 cm = 2 5/8 x 2 5/8 inches

5/468 RZ

Verchromt, bombiertes Facetteglas, zweifarbiges Metallblatt mit aufgelegten Zahlen, Radiumzahlen und -zeiger

Chromium plated, bevelled convex glass, two-coloured metal dial with raised figures, luminous figures and hands

Chromé, verre bombé et biseauté, cadran métal bicolore avec chiffres appliqués, chiffres et aiguilles lumineux

Cromado, vidrio bombado y biselado, esfera de metal bicolor con cifras aplicadas, cifras y agujas luminosas

1 Tag faches Weckerwerk No. J 75 - 1 day alarm movement
30 heures réveil - Despertador, 30 horas cuerda



GRUPPE 5

Feine Stiluhren mit Qualitätsweckerwerk

Highclass quality boudoir clocks - Pendulettes de boudoir, qualité supérieure
Relojes para tocador de calidad superior



7,5 x 7,5 cm = 3 x 3 inches

5/466 RZ

Verchromt, bombiertes Facetteglas, zweifarbiges Metallblatt mit Radiumzahlen und -zeigern

Chromium plated, bevelled convex glass, two-coloured metal dial with luminous figures and hands

Chromé, verre bombé et biseauté, cadran métal bicolore avec chiffres et aiguilles lumineux

Cromado, vidrio bombeado y biselado, esfera de metal bicolor con cifras y agujas luminosas



7,5 x 7,5 cm = 3 x 3 inches

5/469 RP

Verchromt, bombiertes Facetteglas, zweifarbiges Metallblatt mit aufgelegten Zahlen, Radiumpunkte und -zeiger

Chromium plated, bevelled convex glass, two-coloured metal dial with raised figures, luminous points and hands

Chromé, verre bombé et biseauté, cadran métal bicolore avec chiffres appliqués, points et aiguilles lumineux

Cromado, vidrio bombeado y biselado, esfera de metal bicolor con cifras aplicadas, puntos y agujas luminosos



5,5 x 6,5 cm = 2 1/4 x 2 1/2 inches

5/449 RP

Verchromt mit vergoldetem Sockelzwischenstück, Facetteglas, zweifarbiges Metallblatt, Radiumpunkte und -zeiger

Chromium plated and gilt, bevelled glass, two-coloured metal dial, luminous points and hands

Chromé et doré, verre biseauté, cadran métal bicolore, points et aiguilles lumineux

Cromado y dorado, cristal biselado, esfera de metal bicolor, puntos y agujas luminosos



7,5 x 8,5 cm = 3 x 3 1/2 inches

5/450 RP

Verchromt mit vergoldetem Sockelzwischenstück, Facetteglas, zweifarbiges Metallblatt mit aufgelegten Zahlen, Radiumpunkte und -zeiger

Chromium plated and gilt, bevelled glass, two-coloured metal dial with raised figures, luminous points and hands

Chromé et doré, verre biseauté, cadran métal bicolore avec chiffres appliqués, points et aiguilles lumineux

Cromado y dorado, cristal biselado, esfera de metal bicolor con cifras aplicadas, puntos y agujas luminosos

1 Tag flaches Weckerwerk No. J 75 - 1 day alarm movement
30 heures réveil - Despertador, 30 horas cuerda



GRUPPE 5

Feine Stiluhren mit Qualitätsweckerwerk

Highclass quality boudoir clocks - Pendulettes de boudoir, qualité supérieure
Relojes para tocador de calidad superior



5,7 x 9,8 cm = 2 1/4 x 3 3/4 inches

5/452 RP

Verchromt und guilochiert, Facetteglas, Metallblatt mit aufgelegten Zahlen, Radiumpunkte und -zeiger

Chromium plated and engine-turned, bevelled glass, metal dial with raised figures, luminous points and hands

Chromé et guiloché, verre biseauté, cadran métal avec chiffres appliqués, points et aiguilles lumineux

Cromado y grabado, cristal biselado, esfera de metal con cifras aplicadas, puntos y agujas luminosos



6,3 x 10,4 cm = 2 1/2 x 4 1/4 inches

5/451 RP

Altgrüngold mit Guillochierung, Facetteglas, Metallblatt mit aufgelegten Zahlen, Radiumpunkte und -zeiger

Old gilt and engine-turned, bevelled glass, metal dial with raised figures, luminous points and hands

Doré vert et guiloché, glace biseautée, cadran métal avec chiffres appliqués, points et aiguilles lumineux

Dorado verde y grabado, cristal biselado, esfera de metal con cifras aplicadas, puntos y agujas luminosos



7,5 x 9 cm = 3 x 3 1/2 inches

5/453 RP

Vergoldet, Metallblatt mit aufgelegten Goldzahlen, Radiumpunkte und -zeiger

Gilt, metal dial with gilt raised figures, luminous points and hands

Doré, cadran métal avec chiffres dorés en relief, points et aiguilles lumineux

Dorado, esfera de metal con cifras doradas en relieve, puntos y agujas luminosos



7,5 x 9 cm = 3 x 3 1/2 inches

5/456 RP

Verchromt, vergoldet und guilochiert, zweifarbiges Metallblatt mit aufgelegten Chromzahlen, Radiumpunkte u. -zeiger

Chromium plated, gilt and engine-turned, two-coloured metal dial with chromium raised figures, luminous points and hands

Chromé, doré et guiloché, cadran métal bicolore avec chiffres chromés en relief, points et aiguilles lumineux

Cromado, dorado y guiloché, esfera de metal bicolor con cifras cromadas en relieve, puntos y agujas luminosos

1 Tag flaches Weckerwerk No. J 75 - 1 day alarm
30 heures réveil - Despertador, 30 horas cuerda



GRUPPE 5

Feine Stiluhren mit Qualitätsweckerwerk

Highclass quality boudoir clocks - Pendulettes de boudoir, qualité supérieure - Relojes para tocador de calidad superior



8,5 x 20,5 cm - 3 3/8 x 8 inches

5/454 RP

Verchromt und verkupfert mit Kristallglas, drehbarer Rahmen, zweifarbiges Metallblatt mit aufgelegten blauen Zahlen, Radiumpunkte und -zeiger

Chromium plated and coppered with plate-glass, movable frame, two-coloured metal dial with blue raised figures, luminous points and hands

Chromé et cuivré avec verre, cadre mobile, cadran métal bicolore avec chiffres bleus en relief, points et aiguilles lumineux

Cromado y color cobre con cristal, marco móvil, esfera de metal bicolor con cifras azules en relieve, puntos y agujas luminosas



15 x 22,5 cm - 6 x 8 7/8 inches

5/455 RP

Verchromt mit blauem Kristallglas, drehbarer Rahmen, zweifarbiges Metallblatt mit aufgelegten blauen Zahlen, Radiumpunkte und -zeiger

Chromium plated with blue plate-glass, movable frame, two-coloured metal dial with blue raised figures, luminous points and hands

Chromé avec verre bleu, cadre mobile, cadran métal bicolore avec chiffres bleus en relief, points et aiguilles lumineux

Cromado con cristal azul, marco móvil, esfera de metal bicolor con cifras azules en relieve, puntos y agujas luminosas



10,5 x 15 cm - 4 1/8 x 6 inches

5/457 RP

Vergoldet, zweifarbiges Metallblatt mit aufgelegten schwarzen Zahlen, Radiumpunkte und -zeiger

Gold, two-coloured metal dial with black raised figures, luminous points and hands

Doré, cadran métal bicolore avec chiffres noirs en relief, points et aiguilles lumineux

Dorado, esfera de metal bicolor con cifras negras en relieve, puntos y agujas luminosas

1 Tag faches Weckerwerk No. J 75 - 1 day alarm - 30 heures réveil - Despertador, 30 horas cuerda



GRUPPE 102

Feine Stiluhren mit Qualitätswerk

Highclass quality boudoir clocks - Pendulettes de boudoir, qualité supérieure - Relojes para tocador de calidad superior

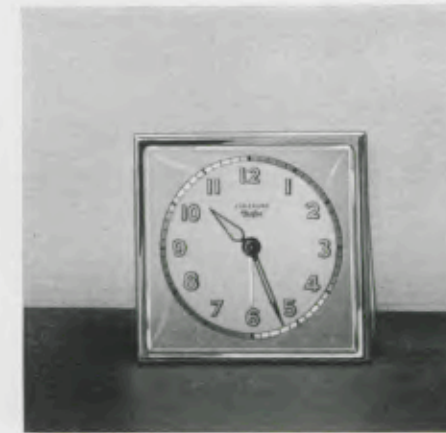

5,8 x 5,8 cm - 2 1/4 x 2 1/4 inches

102/1 RZ

Verchromt, bombiertes Facetteglas, zweifarbiges Metallblatt mit Radiumzahlen und -zeigern

Chromium plated, bevelled convex glass, two-coloured metal dial with luminous figures and hands

Chromé, verre bombé et biseauté, cadran métal bicolore avec chiffres et aiguilles lumineux

Cromado, vidrio bombeado y biselado, esfera de metal bicolor con cifras y agujas luminosas



6,7 x 6,7 cm - 2 3/4 x 2 3/4 inches

102/19 RZ

Verchromt, bombiertes Facetteglas, schwarzes Metallblatt mit Radiumzahlen und -zeigern

Chromium plated, bevelled convex glass, black metal dial with luminous figures and hands

Chromé, verre bombé et biseauté, cadran métal noir avec chiffres et aiguilles lumineux

Cromado, vidrio bombeado y biselado, esfera de metal negro con cifras y agujas luminosas

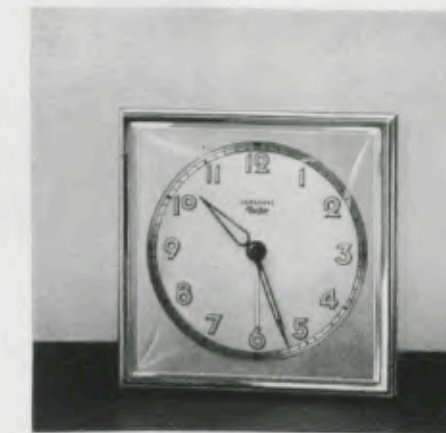

6,7 x 6,7 cm - 2 3/4 x 2 3/4 inches

102/2 RZ

Verchromt, bombiertes Facetteglas, zweifarbiges Metallblatt mit Radiumzahlen und -zeigern

Chromium plated, bevelled convex glass, two-coloured metal dial with luminous figures and hands

Chromé, verre bombé et biseauté, cadran métal bicolore avec chiffres et aiguilles lumineux

Cromado, vidrio bombeado y biselado, esfera de metal bicolor con cifras y agujas luminosas

1 Tag Weckerwerk No. J 36 mit 7 Steinen

1 day alarm with 7 jewels - 30 heures réveil avec 7 rubis - 30 horas despertador con 7 rubis



GRUPPE 16

Feine Stiluhren mit Qualitätsweckerwerk No. J 76 mit 10 Steinen
 Highclass quality boudoir clocks - Pendulettes de boudoir, qualité supérieure
 Relojes para tocador de calidad superior



8,8 x 8,8 cm = 2 7/8 x 2 7/8 inches

16/1 RP

Verchromt - Chromium plated - Chromé - Cromado

16/2 RP

Verchromt und vergoldet - Chromium plated and gilt
 Chromé et doré - Cromado y dorado

Silberblatt mit aufgelegten schwarzen Zahlen, Radiumpunkte und -zeiger - Silver dial with black raised figures, luminous points and hands - Cadran argenté avec chiffres noirs appliqués, points et aiguilles lumineux - Esfera plateada con cifras negras aplicadas, puntos y agujas luminosas



7,5 x 8,5 cm = 3 x 3 1/4 inches

16/3 RP

Verchromt und vergoldet, schwarzes Metallblatt mit aufgelegten Goldzahlen, Radiumpunkte und -zeiger

Chromium plated and gilt, black metal dial with gilt raised figures, luminous points and hands

Chromé et doré, cadran métal noir avec chiffres dorés appliqués, points et aiguilles lumineux

Cromado y dorado, esfera de metal negro con cifras doradas aplicadas, puntos y agujas luminosas

1 Tag Weckerwerk No. J 76 mit 10 Steinen - 1 day alarm with 10 jewels

30 heures réveil avec 10 rubis - 30 horas despertador con 10 rubis



8,8 x 8,8 cm = 2 7/8 x 2 7/8 inches

16/5 RP

Vergoldet, Silberblatt mit aufgelegten schwarzen Zahlen, Radiumpunkte und -zeiger

Gilt, silver dial with black raised figures, luminous points and hands

Dorado, cadran argenté avec chiffres noirs appliqués, points et aiguilles lumineux

Dorado, esfera plateada con cifras negras aplicadas, puntos y agujas luminosas

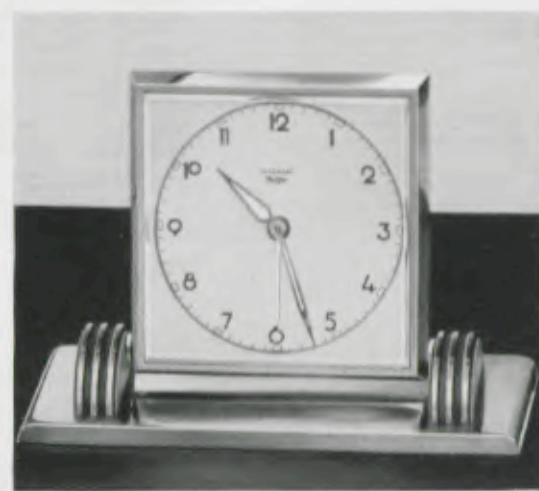

8 x 11,5 cm = 3 1/4 x 4 1/2 inches

16/4 RP

Verchromt, vergoldet und brüniert, Rahmen drehbar, Silberblatt mit aufgelegten schwarzen Zahlen, Radiumpunkte und -zeiger

Chromium plated, gilt and browned, movable frame, silver dial with black raised figures, luminous points and hands

Chromé, doré et bruni, cadre mobile, cadran argenté avec chiffres noirs appliqués, points et aiguilles lumineux

Cromado, dorado y moreno, marquito movable, esfera plateada con cifras negras aplicadas, puntos y agujas luminosas



GRUPPE 16

Feine Stiluhren mit Qualitätsweckerwerk No. J 76 mit 10 Steinen
 Highclass quality boudoir clocks - Pendulettes de boudoir, qualité supérieure
 Relojes para tocador de calidad superior

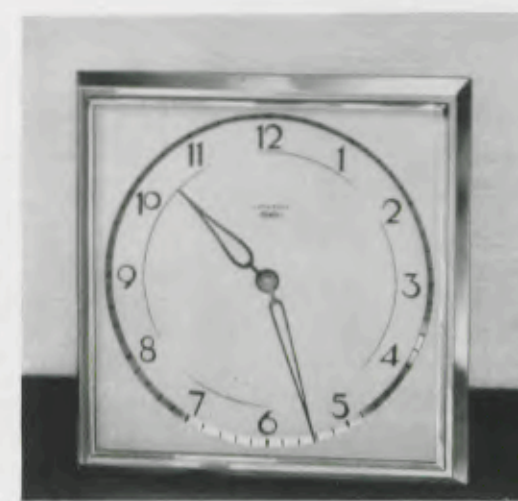

10 x 10 cm = 4 x 4 inches

16/6 RP

Verchromt und vergoldet - Chromium plated and gilt - Chromé et doré - Cromado y dorado

16/7 RP

Vergoldet - Gilt - Doré - Dorado

Silberblatt mit aufgelegten schwarzen Zahlen, Radiumpunkte und -zeiger

Silver dial with black raised figures, luminous points and hands

Cadran argenté avec chiffres noirs appliqués, points et aiguilles lumineux

Esfera plateada con cifras negras aplicadas, puntos y agujas luminosas



7,5 x 8,5 cm = 3 x 3 1/4 inches

16/9 RP

Vergoldet und brüniert mit echtem Kalbpergament, Silberblatt mit aufgelegten schwarzen Zahlen, Radiumpunkte und -zeiger

Gilt and browned with real calfskin parchment, silver dial with black raised figures, luminous points and hands

Doré et bruni avec parchemin de veau véritable, cadran argenté avec chiffres noirs appliqués, points et aiguilles lumineux

Dorado y moreno con pergamino de ternero legítimo, esfera plateada con cifras negras aplicadas, puntos y agujas luminosas



10,5 x 9,5 cm = 4 1/4 x 3 3/4 inches

16/8 RP

Vergoldet und brüniert mit echtem Kalbpergament, aufgelegte blaue Zahlen, Radiumpunkte und -zeiger

Gilt and browned with real calfskin parchment, blue raised figures, luminous points and hands

Doré et bruni avec parchemin de veau véritable, chiffres bleus appliqués, points et aiguilles lumineux

Dorado y moreno con pergamino de ternero legítimo, cifras azules aplicadas, puntos y agujas luminosas

1 Tag Weckerwerk No. J 76 mit 10 Steinen - 1 day alarm with 10 jewels

30 heures réveil avec 10 rubis - 30 horas despertador con 10 rubis



GRUPPE 11

Boudoir-Uhren mit 8 Tag Ankergehwerk

Boudoir clocks - Pendulettes de boudoir 8 jours - Relojes para tocador 8 días

11/10

Verchromt, zweifarbiges Metallblatt mit Reliefzahlen, Radiumpunkte und -zeiger

Chromium plated, two-coloured metal dial with raised figures, luminous points and hands



9,3 x 15 cm = 3 3/4 x 6 inches

Chromé, cadran métal bicolore avec chiffres relief, points et aiguilles lumineux

Cromado, esfera de metal bicolor con cifras en relieve, puntos y agujas luminosas

11/12

Elfenbeinfarbig mit Goldlinien, zweifarbiges Metallblatt mit aufgelegten Goldzahlen, Radiumpunkte und -zeiger

Ivory colour with gilt lines, two-coloured metal dial with gilt raised figures, luminous points and hands

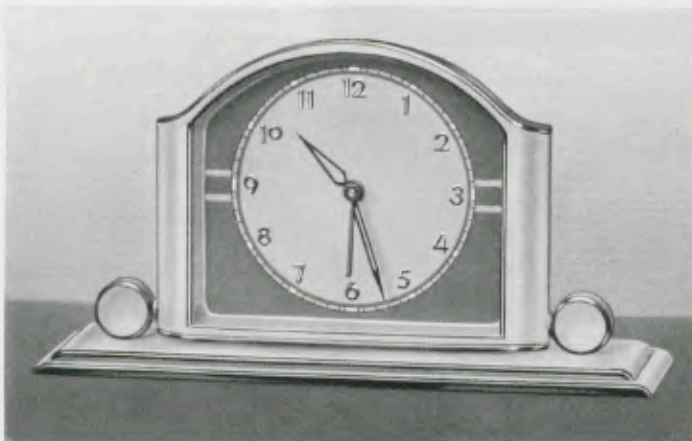

9 x 18,5 cm = 3 1/2 x 6 1/2 inches

Couleur ivoire avec filets or, cadran métal bicolore avec chiffres dorés en relief, points et aiguilles lumineux

Color marfil con líneas doradas, esfera de metal bicolor con cifras doradas en relieve, puntos y agujas luminosas



9,5 x 11,5 cm = 3 3/4 x 4 1/2 inches

11/8

Verchromt, zweifarbiges Metallblatt
Chromium plated, two-coloured metal dial
Chromé, cadran métal bicolore
Cromado, esfera de metal bicolor

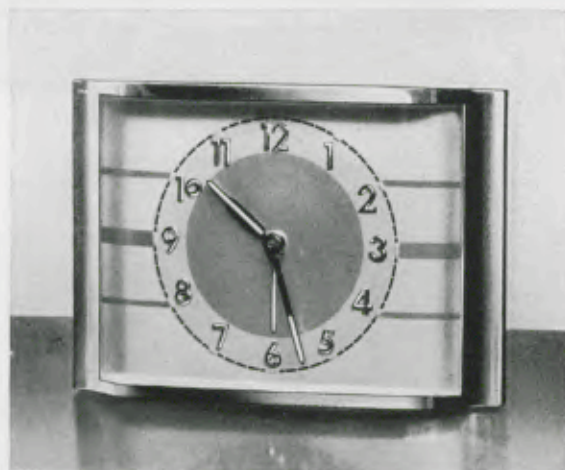

8 x 11,5 cm = 3 1/4 x 4 1/2 inches

11/26

Verchromt, zweifarbiges Metallblatt mit aufgelegten Chromzahlen, Radiumpunkte und -zeiger - Chromium plated, two-coloured metal dial with chromium plated raised figures, luminous points and hands - Chromé, cadran métal bicolore avec chiffres chromés en relief, points et aiguilles lumineux - Cromado, esfera de metal bicolor con cifras cromadas en relieve, puntos y agujas luminosas

8 Tag Ankergehwerk No. 240

8 day lever time movement - Mouvement 8 jours simple à ancre - Máquina 8 días cuerda á áncora



GRUPPE 11

Boudoir-Uhren mit 8 Tag Ankergehwerk

Boudoir clocks - Pendulettes de boudoir 8 jours - Relojes para tocador 8 días

11/25

Verchromt, zweifarbiges Metallblatt mit aufgelegten Chromzahlen, Radiumpunkte und -zeiger

Chromium plated, two-coloured metal dial with chromium plated raised figures, luminous points and hands

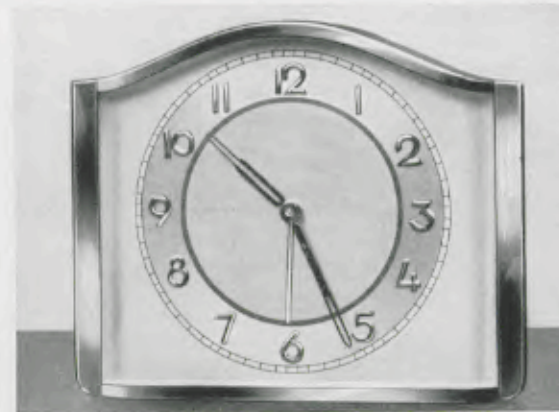

10 x 12 cm = 4 x 4 1/4 inches

Chromé, cadran métal bicolore avec chiffres chromés en relief, points et aiguilles lumineux

Cromado, esfera de metal bicolor con cifras cromadas en relieve, puntos y agujas luminosas



10,5 x 12 cm = 4 1/4 x 4 3/4 inches

11/31

Verchromt, poliert und guilochiert, zweifarbiges Metallblatt mit blauen Reliefzahlen, Radiumpunkte und -zeiger - Chromium plated, polished and engine-turned, two-coloured metal dial with blue raised figures, luminous points and hands - Chromé, poli et guiloché, cadran métal bicolore avec chiffres bleus en relief, points et aiguilles lumineux - Cromado, pulido y grabado, esfera de metal bicolor con cifras azules en relieve, puntos y agujas luminosas



10,5 x 12 cm = 4 1/4 x 4 3/4 inches

11/32

Verchromt mit vergoldetem Sockelzwischenstück und guilochiert, zweifarbiges Metallblatt mit aufgelegten Goldzahlen, Radiumpunkte und -zeiger - Chromium plated, gilt and engine-turned, two-coloured metal dial with gilt raised figures, luminous points and hands - Chromé, doré et guiloché, cadran métal bicolore avec chiffres dorés en relief, points et aiguilles lumineux - Cromado, dorado y grabado, esfera de metal bicolor con cifras doradas en relieve, puntos y agujas luminosas

11/13

Verchromt, zweifarbiges Metallblatt mit Chromrelief - Radiumzahlen, drehbarer Rahmen

Chromium plated, two-coloured metal dial with chromium plated raised and luminous figures, movable frame

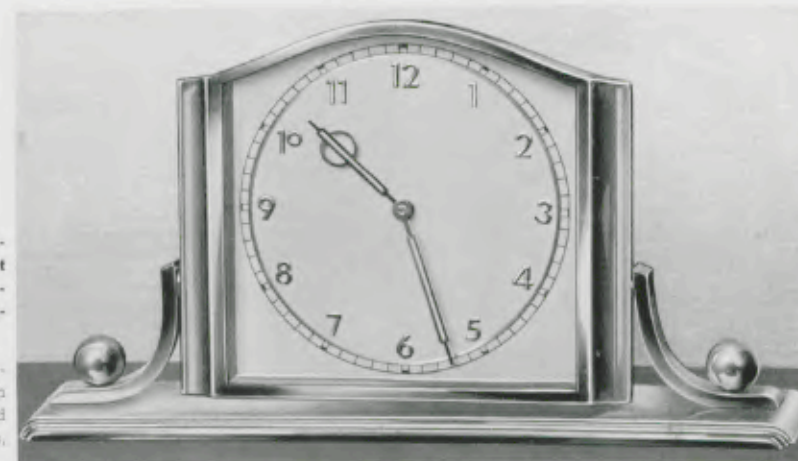

11 x 20,5 cm = 4 3/8 x 8 inches

8 Tag Ankergehwerk No. 240

8 day lever time movement - Mouvement 8 jours simple à ancre - Máquina 8 días cuerda á áncora

Chromé, cadran métal bicolore avec chiffres chromés et lumineux en relief, cadre mobile

Cromado, esfera de metal bicolor con cifras cromadas y luminosas en relieve, marquito móvil



GRUPPE 11

Boudoir-Uhren mit 8 Tag Ankergehwerk

Boudoir clocks - Pendulettes de boudoir 8 jours - Relojes para tocador 8 días



12,5 x 12,5 cm = 5 x 5 inches

11/1

Verchromt, zweifarbiges Metallblatt mit aufgelegten Chromzahlen

Chromium plated, two-coloured metal dial with chromium plated raised figures

Chromé, cadran métal bicolore avec chiffres chromés en relief

Cromado, esfera de metal bicolor con cifras cromadas en relieve

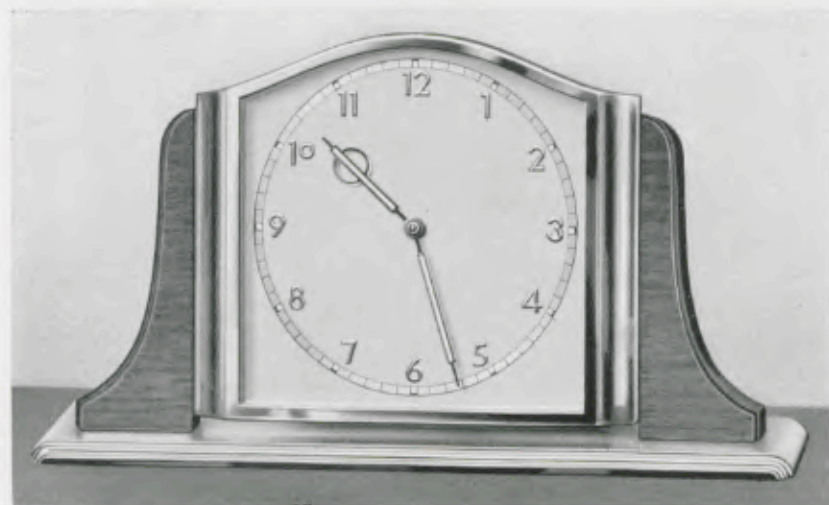

11,5 x 20,5 cm = 4 1/2 x 8 inches

11/14

Verchromt mit Nußbaum polierten Seitenteilen, zweifarbiges Metallblatt mit Chromrelief-Radiumzahlen

Chromium plated with polished walnut side-parts, two-coloured metal dial with chromium plated raised and luminous figures

Chromé avec côtés noyer poli, cadran métal bicolore avec chiffres chromés et lumineux en relief

Cromado con lados nogal pulido, esfera de metal bicolor con cifras cromadas y luminosas en relieve

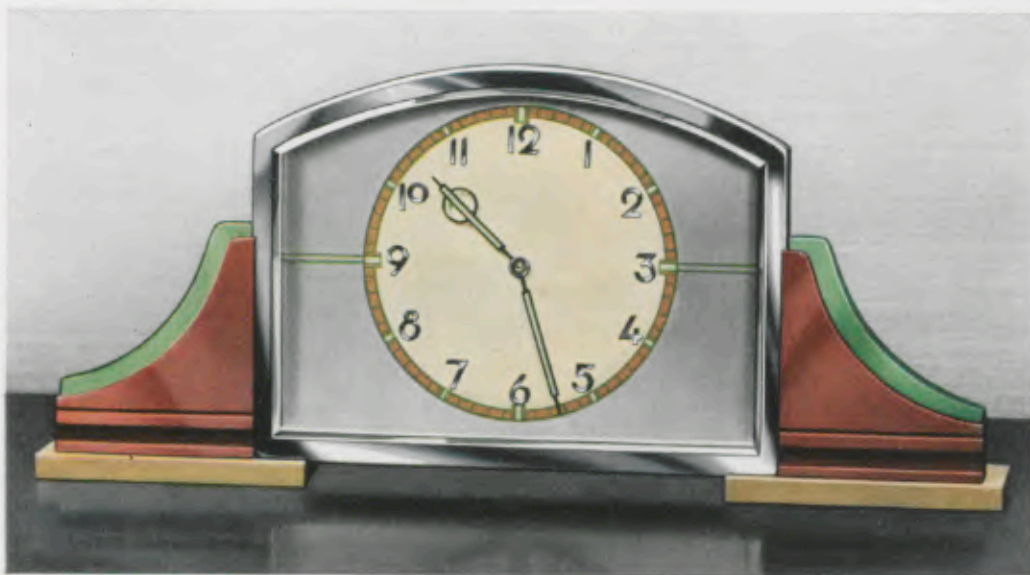

11,5 x 28,5 cm = 4 1/2 x 10 1/2 inches

11/2

Verchromt und verkupfert mit grünem Kristallglas, zweifarbiges Metallblatt mit aufgelegten Chromzahlen

Chromium plated and coppered with green plate-glass, two-coloured metal dial with chromium raised figures

Chromé et cuivré avec cristal vert, cadran métal bicolore avec chiffres chromés en relief

Cromado y color cobre con cristal verde, esfera de metal bicolor con cifras cromadas en relieve

8 Tag Ankergehwerk No. 240

8 day lever time movement - Mouvement 8 jours simple à ancre - Máquina 8 días cuerda & áncora



GRUPPE 11

Boudoir-Uhren mit 8 Tag Ankergehwerk

Boudoir clocks - Pendulettes de boudoir 8 jours - Relojes para tocador 8 días

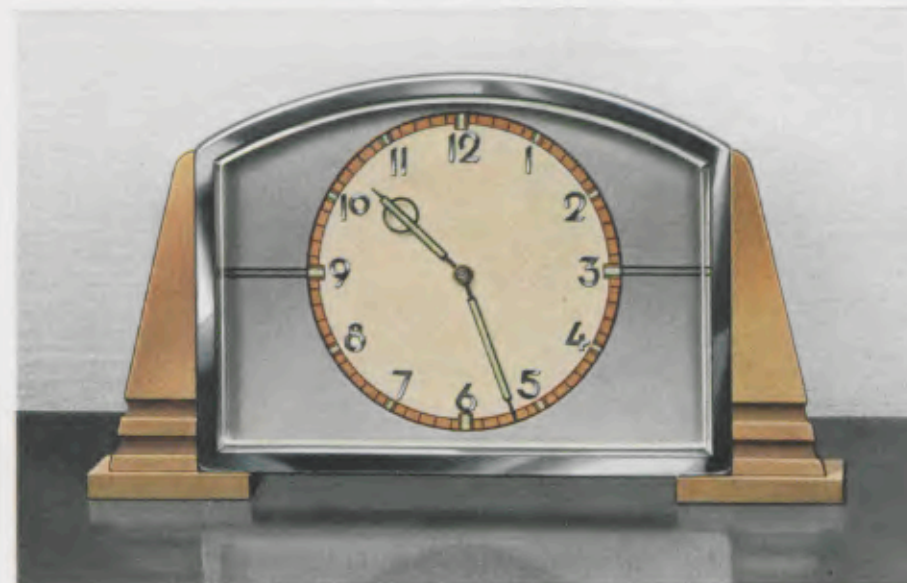

11,5 x 20,5 cm = 4 1/2 x 8 inches

11/4

Verchromt und vergoldet, zweifarbiges Metallblatt mit aufgelegten Chromzahlen

Chromium plated and gilt, two-coloured metal dial with chromium raised figures

Chromé et doré, cadran métal bicolore avec chiffres chromés en relief

Cromado y dorado, esfera de metal bicolor con cifras cromadas en relieve

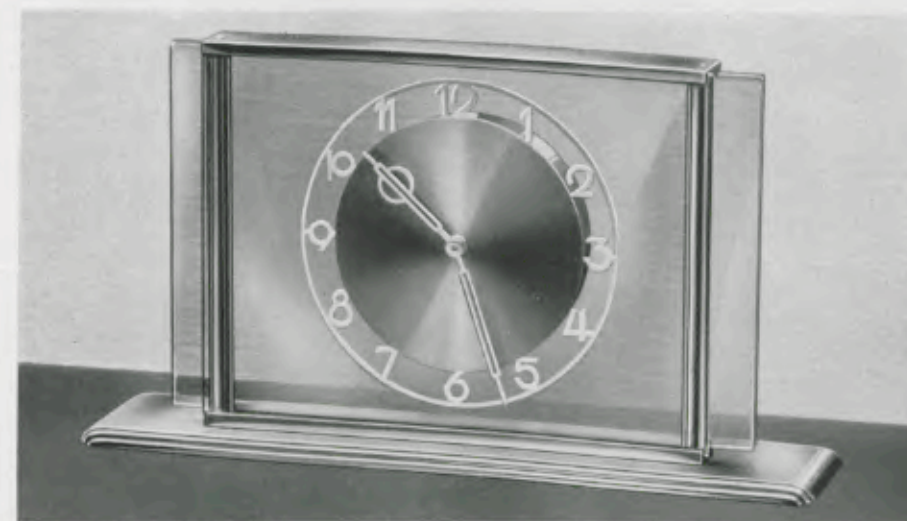

11 x 20,5 cm = 4 3/8 x 8 inches

11/33

Verchromt mit Kristallglas matt versilberter Zahlenreif

Chromium plated with plate-glass, matt silvered figure-circle

Chromé avec cristal, cercle à chiffres argenté mat

Cromado con cristal, cerco de cifras plateado mate



11 x 20,5 cm = 4 3/8 x 8 inches

11/34

Verchromt mit Kristallglas matt versilberter Zahlenreif

Chromium plated with plate-glass, matt silvered figure-circle

Chromé avec cristal, cercle à chiffres argenté mat

Cromado con cristal, cerco de cifras plateado mate

8 Tag Ankergehwerk No. 240

8 day lever time movement - Mouvement 8 jours simple à ancre - Máquina 8 días cuerda & áncora



GRUPPE 11

Schreibtischuhren

Writing table clocks - Pendulettes de bureau - Relojes para escritorio



11/22

Nußbaum antik mit kaukasisch Nußbaum poliert, matt vergoldete Zahlen, Zeiger unter Glas

Dull antique figured walnut with polished Caucasian walnut, mat gilt figures, hands under glass

23 x 23 cm = 9 x 9 inches

Noyer mat antique avec noyer Caucasien poli, chiffres dorés mat, aiguilles sous verre

Nogal mate antiguo con nogal Caucaso pulido, cifras doradas mate, agujas bajo vidrio

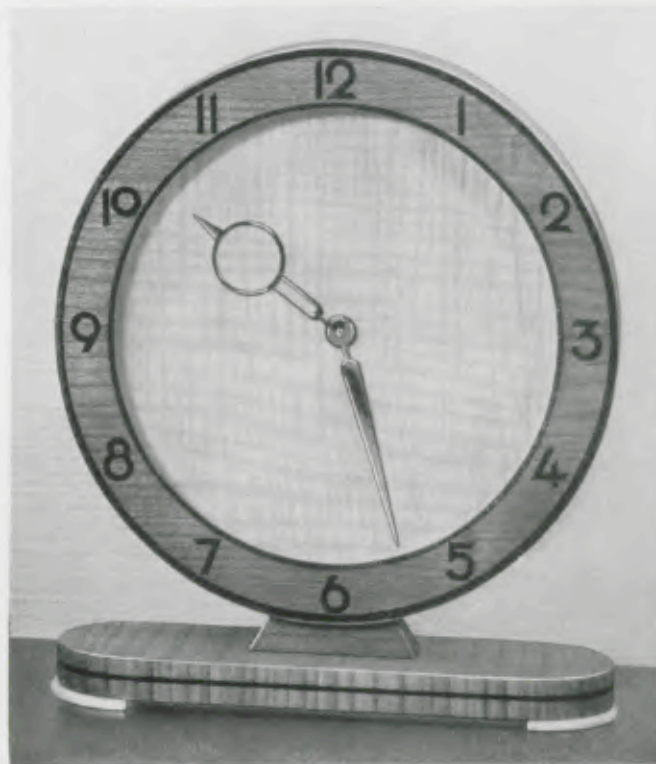

11/23

Kirschbaum poliert mit Ahorn, schwarz eingelegte Zahlen, vergoldete Zeiger

Polished Cherry wood with maple, black figures, gilt hands

22 x 19,5 cm = 8 3/4 x 7 3/4 inches

Cerisier poli avec érable, chiffres noirs, aiguilles dorés

Cerezo pulido con arce, cifras negras, agujas doradas

8 Tag Ankergehwerk No. 240

8 day lever time movement - Mouvement 8 jours simple à ancre - Máquina 8 días cuerda à âncora



GRUPPE 11

Schreibtischuhren

Writing table clocks - Pendulettes de bureau - Relojes para escritorio

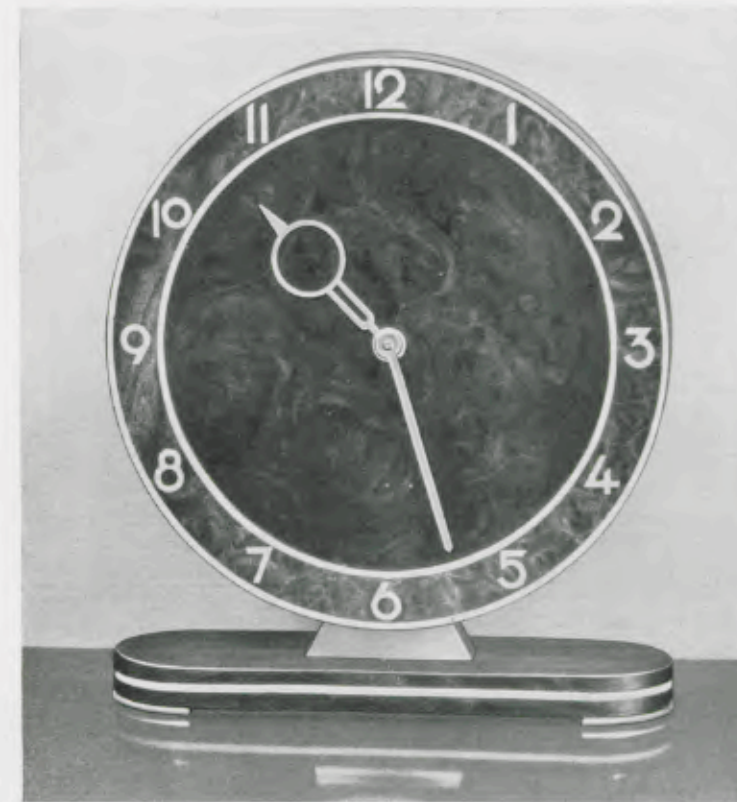

11/24

Nußbaummaser poliert, Zwischenstück und FüÙe versilbert, eingelegte Elfenbeinzahlen, versilberte Zeiger

Polished bur walnut, silvered feet, beige figures, silvered hands

Loupe de noyer poli, pièce intermédiaire et pied argentés, chiffres ivoire incrustés, aiguilles argentés

Raiz de nogal pulido, pies y pieza intermedia plateados, cifras marfil incrustados, agujas plateadas

22 x 19,5 cm = 8 3/4 x 7 3/4 inches

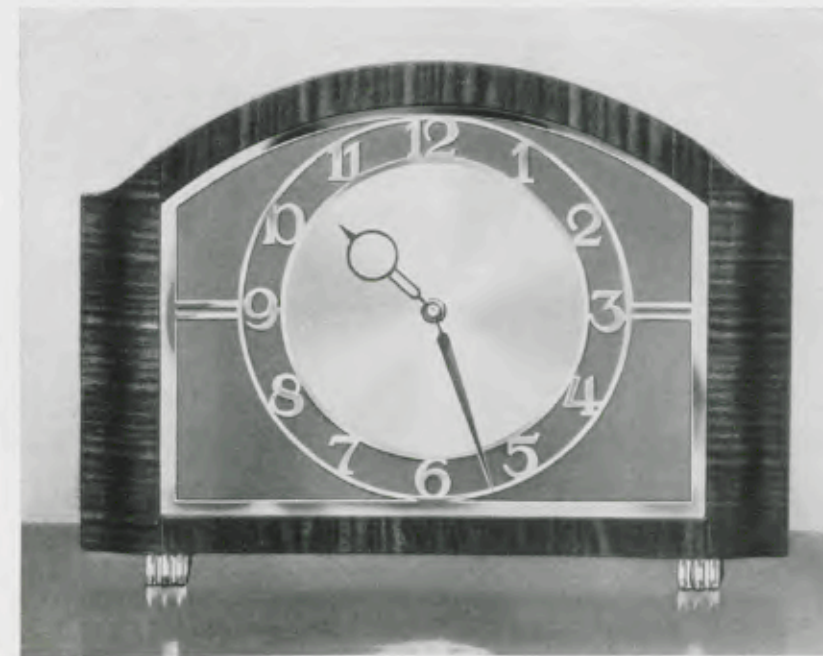

11/5

Nußbaum poliert, verchromte FüÙe, Zahlenreif und Zeiger versilbert unter Glas

Polished walnut, chromium plated feet, silvered figure-circle and hands under glass

Noyer poli, pieds chromés, cercle à chiffres et aiguilles argentés sous verre

Nogal pulido, pies cromados, cerco de cifras y agujas plateados bajo vidrio

17,5 x 24 cm = 6 7/8 x 9 1/2 inches

8 Tag Ankergehwerk No. 240

8 day lever time movement - Mouvement 8 jours simple à ancre - Máquina 8 días cuerda à âncora



GRUPPE 11

Schreibtischuhren

Writing table clocks - Pendulettes de bureau - Relojes para escritorio

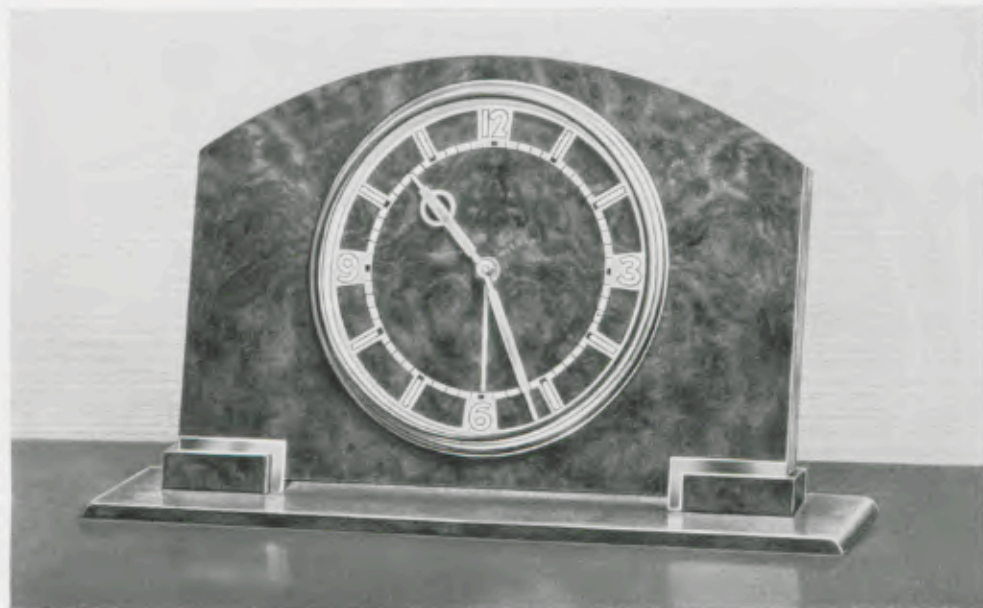

13 x 22,5 cm = 5 1/4 x 8 3/4 inches

11/27

Nußbaummaser poliert mit Chromsockel, Chromlunette, Silberzahlenreif mit Radiumausstattung
 Polished bur walnut with chromium plated base, chromium plated bezel, silver figure-circle with Radium
 Loupe de noyer poli avec socle chromé, lunette chromée, cercle à chiffres argenté avec Radium
 Nogal raiz pulido con zócalo cromado, bisel cromado, cerco de cifras plateado con Radium

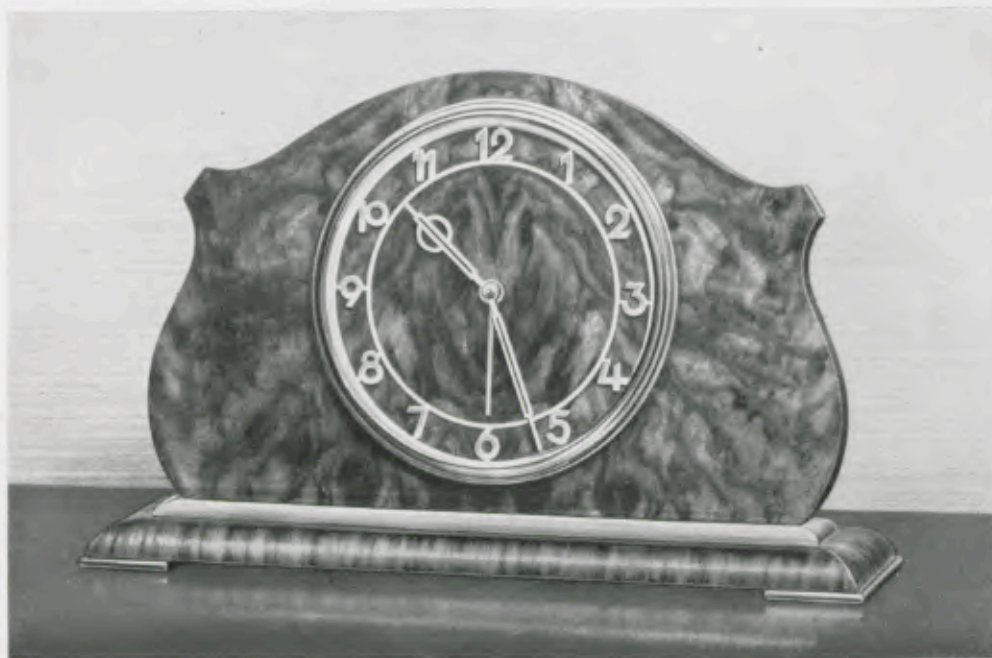

13,5 x 23 cm = 5 1/4 x 9 inches

11/28

Kaukasisch Nußbaum poliert, Chromlunette, matt versilberter Zahlenreif
 Polished Caucasian walnut, chromium plated bezel, mat silvered figure-circle
 Noyer Caucasiens poli, lunette chromée, cercle à chiffres argenté mat
 Nogal Cáucaso pulido, bisel cromado, cerco de cifras plateado mate

8 Tag Ankergehwerk No. 240

8 day lever time movement - Mouvement 8 jours simple à ancre - Máquina 8 días cuerda á áncora



GRUPPE 13

Feine Stiluhren mit 8 Tag Qualitätswerk

Highclass quality boudoir clocks - Pendulettes de boudoir, qualité supérieure, 8 jours
 Relojes para tocador de calidad superior, 8 días



6,8 x 6,8 cm = 2 3/4 x 2 3/4 inches

13/12

Schwarz mit Goldguillochierung, Silberblatt mit aufgelegten schwarzen Zahlen - Black, gilt and engine-turned, silver dial with black raised figures - Noir, doré et guilloché, cadran argenté avec chiffres appliqués noirs - Negro, dorado y grabado, esfera plateada con cifras negras aplicadas



7,5 x 8,5 cm = 3 x 3 1/4 inches

13/13

Verchromt und vergoldet, schwarzes Metallblatt mit aufgelegten Goldzahlen - Chromium plated and gilt, black metal dial with gilt raised figures - Chromé et doré, cadran métal noir avec chiffres dorés appliqués - Cromado y dorado, esfera de metal negro con cifras doradas aplicadas



10 x 10 cm = 4 x 4 inches

13/14

Verchromt und vergoldet - Chromium plated and gilt
 Chromé et doré - Cromado y dorado

13/15

Vergoldet - Gilt - Doré - Dorado
Silberblatt mit aufgelegten schwarzen Zahlen - Silver dial with black raised figures - Cadran argenté avec chiffres appliqués noirs - Esfera plateada con cifras negras aplicadas

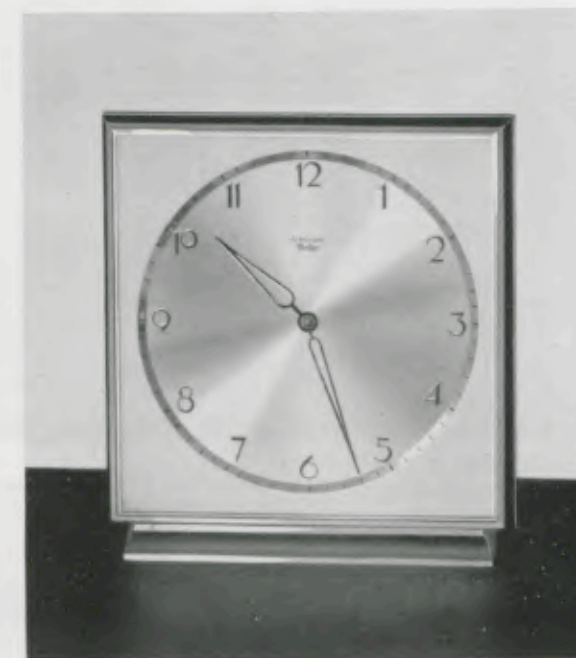

11 x 10 cm = 4 1/4 x 4 inches

13/16

Schwarz, vergoldet und guillochiert, Silberblatt mit aufgelegten schwarzen Zahlen

Black, gilt and engine-turned, silver dial with black raised figures
 Noir, doré et guilloché, cadran argenté avec chiffres appliqués noirs

Negro, dorado y grabado, esfera plateada con cifras negras aplicadas

8 Tag Ankergehwerk No. J 44 mit 7 Steinen - 8 day lever time movement with 7 jewels
 8 jours simple à ancre avec 7 rubis - Máquina 8 días cuerda á áncora con 7 rubis



GRUPPE 13

Feine Stiluhren mit 8 Tag Qualitätswerk

Highclass quality boudoir clocks - Pendulettes de boudoir, qualité supérieure, 8 jours
Relojes para tocador de calidad superior, 8 días

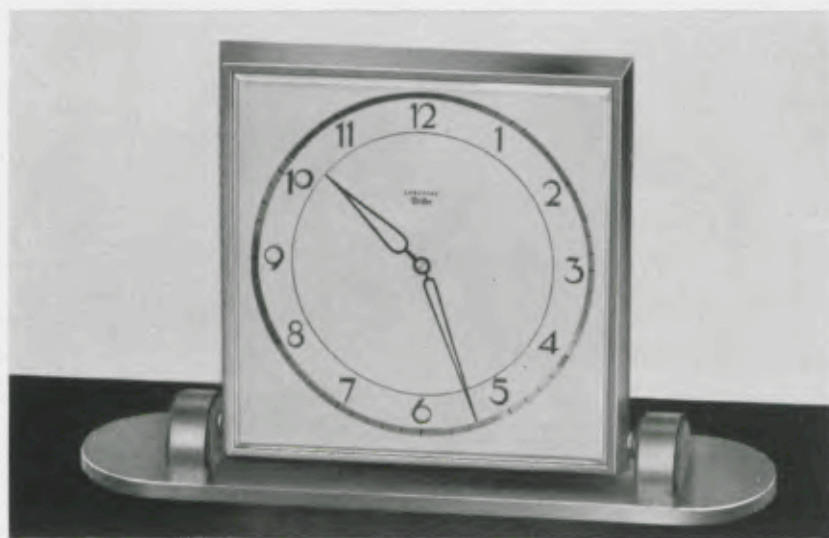

11 x 17,5 cm = 4 1/4 x 6 7/8 inches

13/17

Vergoldet und brüniert, Rahmen drehbar, Silberblatt mit aufgelegten schwarzen Zahlen

Gilt and browned, movable frame, silver dial with black raised figures

Doré et bruni, cadre mobile, cadran argenté avec chiffres appliqués noirs

Dorado y moreno, marquito movable, esfera plateada con cifras negras aplicadas



11 x 17,5 cm = 4 1/4 x 6 7/8 inches

8 Tag Ankergehwerk No. J 44 mit 7 Steinen - 8 day lever time movement with 7 jewels
8 jours simple à ancre avec 7 rubis - Máquina 8 días cuerda à âncora con 7 rubis

13/18

Verchromt, vergoldet und brüniert, Silberblatt mit aufgelegten schwarzen Zahlen

Chromium plated, gilt and browned, silver dial with black raised figures

Chromé, doré et bruni, cadran argenté avec chiffres appliqués noirs

Cromado, dorado y moreno, esfera plateada con cifras negras aplicadas

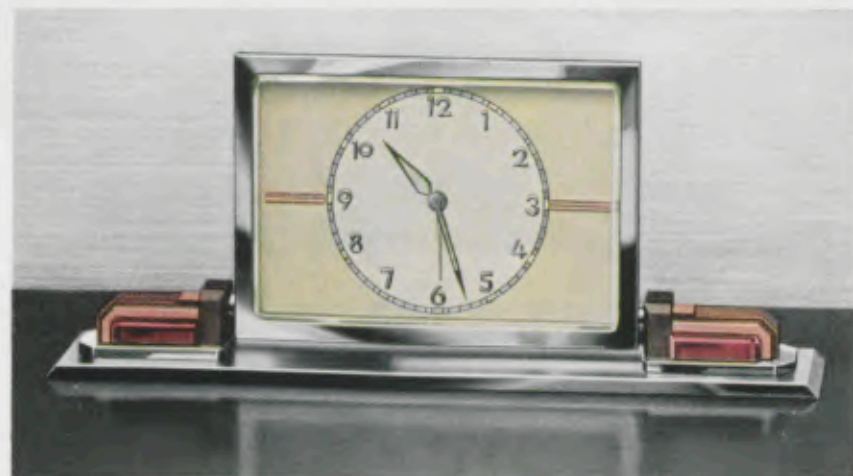

8,5 x 20,5 cm = 3 3/8 x 8 inches

13/30

Verchromt und verkupfert, mit Kristallglas, drehbarer Rahmen, zweifarbiges Metallblatt mit aufgelegten blauen Zahlen, Radiumpunkte und -zeiger, 8 Tag Ankergehwerk No. J 44

Chromium plated and coppered with plate-glass, movable frame, two-coloured metal dial with blue raised figures, luminous points and hands, 8 day lever time

Chromé et cuivré avec cristal, cadre mobile, cadran métal bicolore avec chiffres bleus en relief, points et aiguilles lumineux, 8 jours simple à ancre

Cromado y color cobre con cristal, marquito movable, esfera de metal bicolore con cifras azules en relieve, puntos y agujas luminosos, máquina 8 días cuerda à âncora



GRUPPE 13

Feine Stiluhren mit 8 Tag Qualitätswerk

Highclass quality boudoir clocks - Pendulettes de boudoir, qualité supérieure, 8 jours
Relojes para tocador de calidad superior, 8 días



15 x 22,5 cm = 6 x 8 7/8 inches

13/31

Verchromt, mit blauem Kristallglas, zweifarbiges Metallblatt mit aufgelegten blauen Zahlen, Radiumpunkte und -zeiger

Chromium plated with blue plate-glass, two-coloured metal dial with blue raised figures, luminous points and hands

Chromé avec cristal bleu, cadran métal bicolore avec chiffres bleus en relief, points et aiguilles lumineux

Cromado con cristal azul, esfera de metal bicolore con cifras azules en relieve, puntos y agujas luminosos

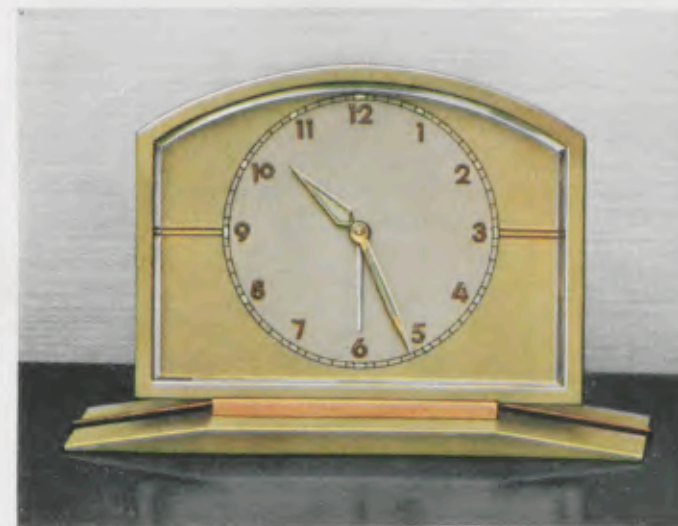

10,5 x 15 cm = 4 1/8 x 6 inches

8 Tag Ankergehwerk No. J 44 - 8 day lever time - 8 jours simple à ancre - Máquina 8 días cuerda à âncora

13/34

Vergoldet, zweifarbiges Metallblatt mit aufgelegten schwarzen Zahlen, Radiumpunkte und -zeiger

Gilt, two-coloured metal dial with black raised figures, luminous points and hands

Doré, cadran métal bicolore avec chiffres noirs en relief, points et aiguilles lumineux

Dorado, esfera de metal bicolore con cifras negras en relieve, puntos y agujas luminosos



13,5 x 15 cm = 5 1/4 x 6 inches

13/35

Vergoldet, zweifarbiges Metallblatt mit aufgelegten Goldzahlen

Gilt, two-coloured metal dial with gilt raised figures

Doré, cadran métal bicolore avec chiffres dorés en relief

Dorado, esfera de metal bicolore con cifras doradas en relieve

8 Tag Ankergehwerk No. J 44 mit 7 Steinen - 8 day lever time movement with 7 jewels - 8 jours simple à ancre avec 7 rubis - Máquina 8 días cuerda à âncora con 7 rubis



GRUPPE 13

Feine Stiluhren mit 8 Tag Qualitätswerk

Highclass quality boudoir clocks - Pendulettes de boudoir, qualité supérieure, 8 jours
Relojes para tocador de calidad superior, 8 días



13/32

Verchromt poliert, Metallblatt mit aufgelegten vergoldeten Zahlen

Chromium plated polished, metal dial with gilt raised figures

14 x 14 cm = 5½ x 5½ inches

Chromé poli, cadran métal avec chiffres dorés en relief

Cromado pulido, esfera de metal con cifras doradas en relieve



13/33

Verchromt poliert, Metallblatt mit aufgelegten vergoldeten Zahlen

Chromium plated polished, metal dial with gilt raised figures

14 x 14 cm = 5½ x 5½ inches

Chromé poli, cadran métal avec chiffres dorés en relief

Cromado pulido, esfera de metal con cifras doradas en relieve

8 Tag Ankergehwerk No. J 44 mit 7 Steinen - 8 day lever time movement with 7 jewels
8 jours simple à ancre avec 7 rubis - Máquina 8 días cuerda à âncora con 7 rubis



GRUPPE 13

Feine Stiluhren mit 8 Tag Qualitätswerk

Highclass quality boudoir clocks - Pendulettes de boudoir, qualité supérieure, 8 jours
Relojes para tocador de calidad superior, 8 días

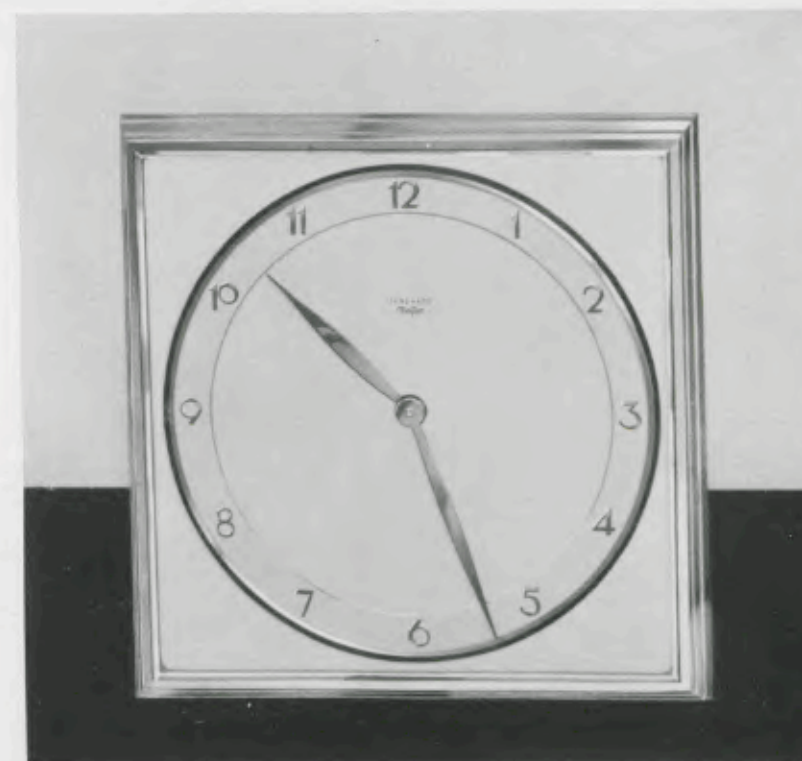

13/19

Verchromt und vergoldet, mit Goldlinien, Silberblatt mit aufgelegten Goldzahlen

Chromium plated and gilt with gilt lines, silver dial with gilt raised figures

Chromé et doré avec filets dorés, cadran argenté avec chiffres dorés appliqués

Cromado y dorado con líneas doradas, esfera plateada con cifras doradas aplicadas

14 x 14 cm = 5½ x 5½ inches

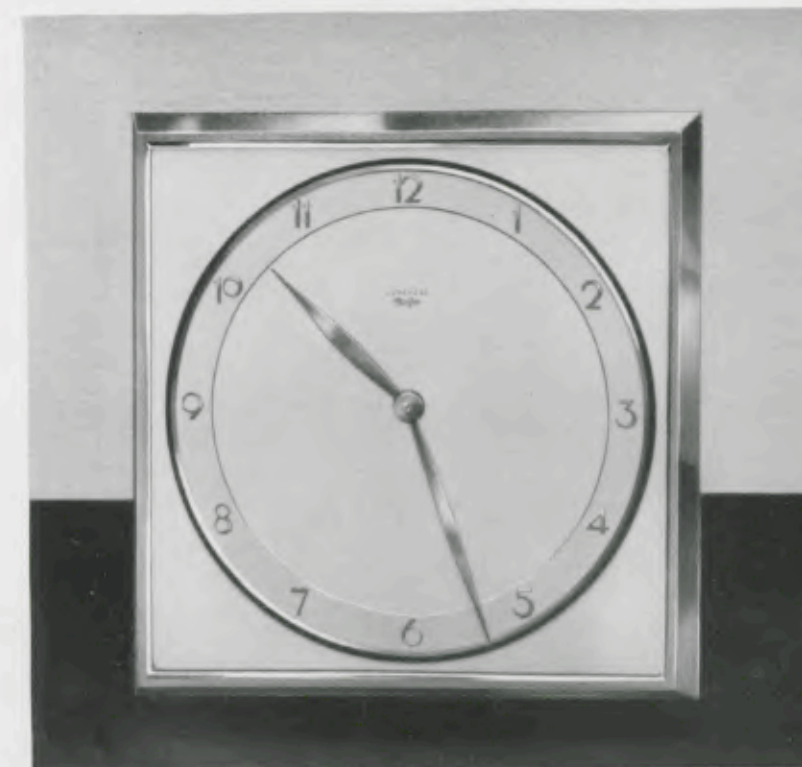

13/20

Vergoldet, Silberblatt mit aufgelegten Goldzahlen

Gilt, silver dial with gilt raised figures

Doré, cadran argenté avec chiffres dorés appliqués

Dorado, esfera plateada con cifras doradas aplicadas

14 x 14 cm = 5½ x 5½ inches

8 Tag Ankergehwerk No. J 44 mit 7 Steinen - 8 day lever time movement with 7 jewels
8 jours simple à ancre avec 7 rubis - Máquina 8 días cuerda à âncora con 7 rubis



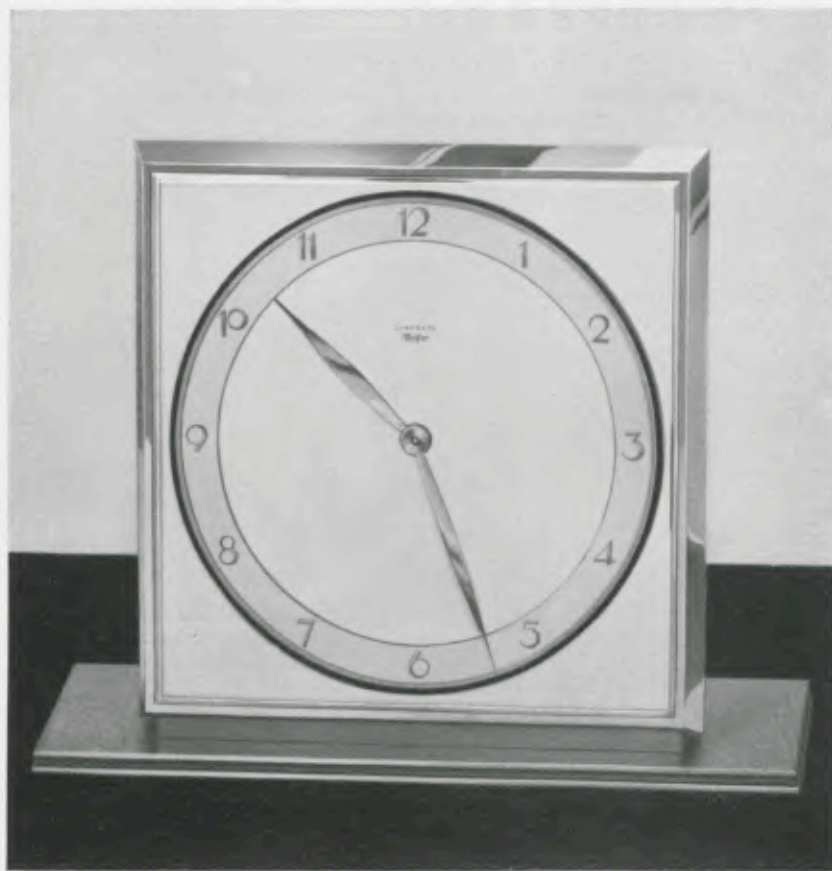

15 x 18,5 cm = 6 x 7 1/4 inches

GRUPPE 13
Feine Stiluhren mit
8 Tag Qualitätswerk

Highclass quality boudoir clocks
 Pendulettes de boudoir, qualité
 supérieure, 8 jours
 Relojes para tocador de calidad
 superior, 8 días

13/21

Verchromt und vergoldet, Silberblatt
 mit aufgelegten Goldzahlen, 8 Tag
 Ankergehwerk No. J 44 mit 7 Steinen

Chromium plated and gilt, silver dial
 with gilt raised figures, 8 day lever time
 movement with 7 jewels

Chromé et doré, cadran argenté avec
 chiffres dorés appliqués, 8 jours simple
 à ancre avec 7 rubis

Cromado y dorado, esfera plateada con
 cifras doradas aplicadas, máquina 8 días
 cuerda à áncora con 7 rubis



17,5 x 15,5 cm = 7 x 6 1/8 inches

13/38

Brüniert und vergoldet, mit durch-
 sichtigem Kristallglas, 8 Tag Anker-
 gehwerk No. J 44, 14 Steine

Browned and gilt, with grey plate-glass,
 8 day lever time movement No. J 44,
 14 jewels

Bruni et doré, avec cristal transparent,
 mouvement 8 jours simple, échappement
 à ancre, No. J 44, 14 rubis

Moreno y dorado, con cristal transpa-
 rente, máquina 8 días cuerda, escape
 à áncora, No. J 44, 14 rubis

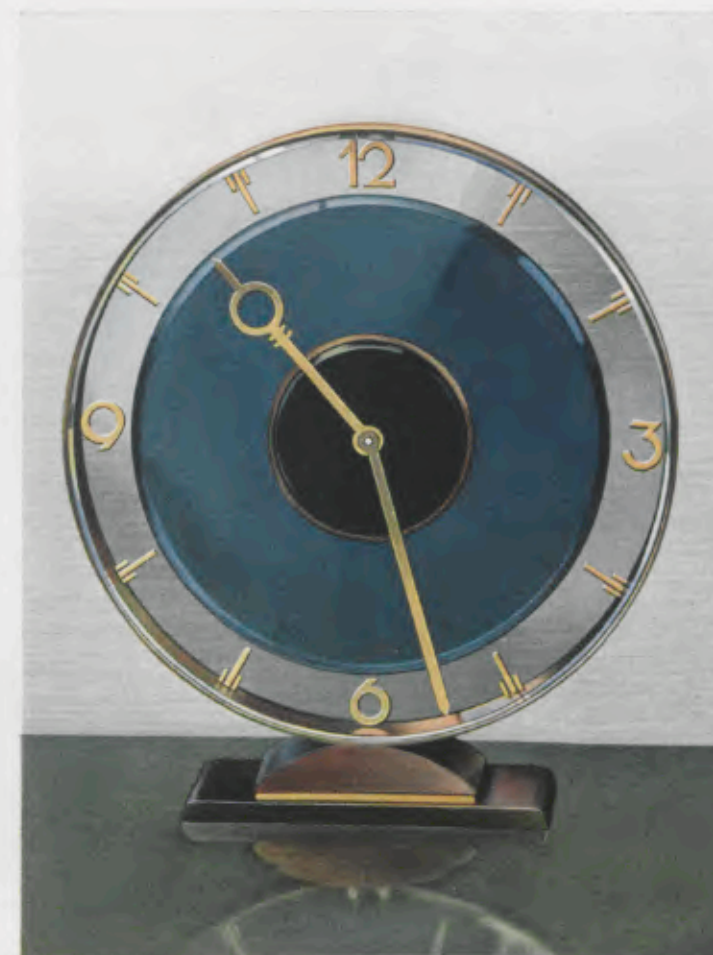

22 x 20 cm = 8 3/4 x 7 3/4 inches

GRUPPE 13
Feine Stiluhren
mit 8 Tag Qualitätswerk

Highclass quality boudoir clocks
 Pendulettes de boudoir, qualité
 supérieure, 8 jours
 Relojes para tocador de calidad
 superior, 8 días

13/39

Verkupfert, mit durchsichtigem Kristall-
 glas, Zahlen und Zeiger Messing geschlif-
 fen, 8 Tag Ankergehwerk No. J 44, 14 Steine

Coppered with grey plate-glass, figures
 and polished brass hands, 8 day lever time
 movement No. J 44, 14 jewels

Cuivré avec cristal transparent, chiffres et
 aiguilles laiton poli, mouvement 8 jours
 simple, échappement à ancre, No. J 44,
 14 rubis

Color cobre con cristal transparente, cifras
 y agujas latón pulido, máquina 8 días
 cuerda, escape à áncora, No. J 44, 14 rubis

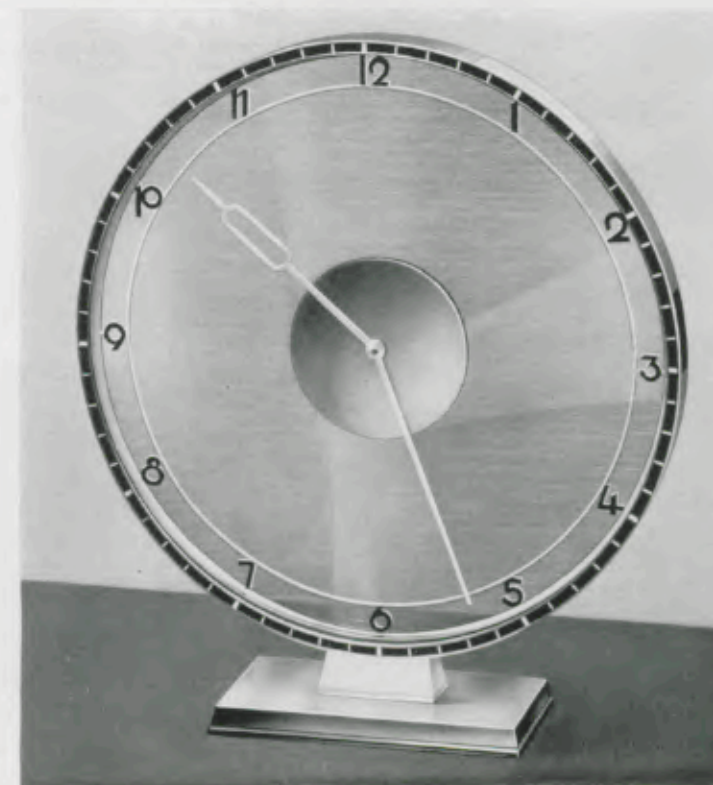

23 x 21 cm = 9 x 8 1/4 inches

13/23

Verchromt
 Chromium plated - Chromé - Cromado

13/24

Vergoldet - Gilt - Doré - Dorado

Zahlenreif mit schwarzen Zahlen, 8 Tag
 Ankergehwerk No. J 44 mit 7 Steinen

Figure-circle with black figures, 8 day
 lever time movement with 7 jewels

Cercle à chiffres avec chiffres noirs, 8 jours
 simple à ancre avec 7 rubis

Cerco de cifras con cifras negras, máquina
 8 días cuerda à áncora con 7 rubis



GRUPPE 13

Feine Stiluhren mit 8 Tag Qualitätswerk

Highclass quality boudoir clocks
Pendulettes de boudoir, qualité supérieure, 8 jours
Relojes para tocador de calidad superior, 8 días



11 x 12 cm = 4 1/4 x 4 3/4 inches

13/44

Verchromt, mit durchsichtigem blauem Kristallglas, Goldzahlen

Chromium plated, with blue plate-glass, gilt figures

Chromé, avec cristal transparent, chiffres dorés

Cromado, con cristal transparente, cifras doradas

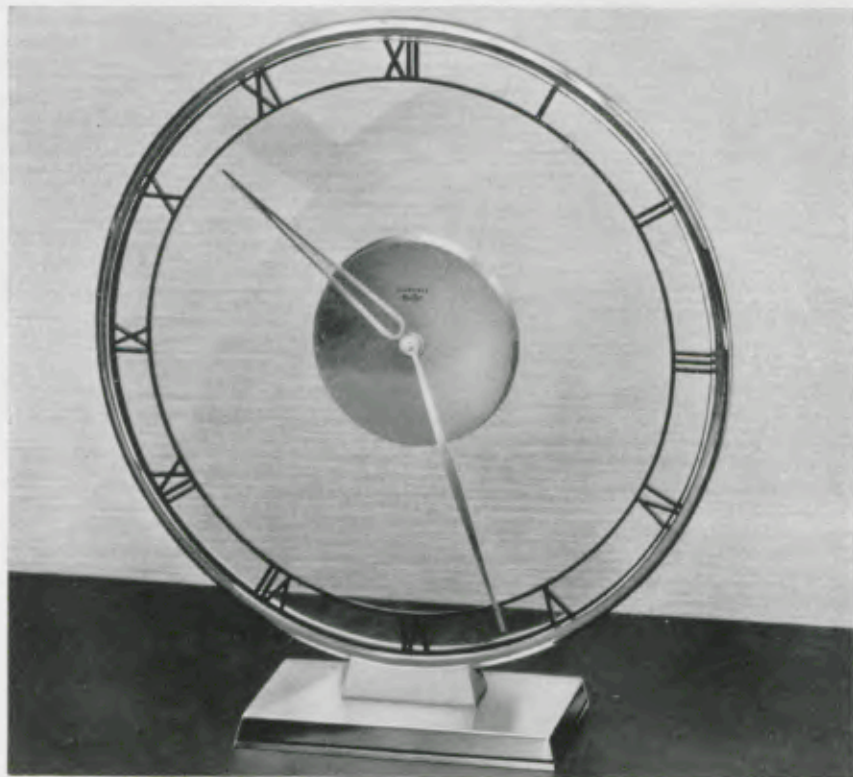

22,5 x 20 cm = 8 7/8 x 8 inches

13/9

Verchromt, schwarzer Zahlenreif, bombiertes Facetteglas

Chromium plated, black figure-circle, bevelled convex glass

Chromé, cercle à chiffres noir, verre bombé et biseauté

Cromado, cerco de cifras negro, vidrio bombeado y biselado

13/10

Vergoldet, schwarzer Zahlenreif, bombiertes Facetteglas

Gilt, black figure-circle, bevelled convex glass

Doré, cercle à chiffres noir, verre bombé et biseauté

Dorado, cerco de cifras negro, vidrio bombeado y biselado



15 x 22 cm = 6 x 8 3/4 inches

13/37

Vergoldet, matt und poliert, mit durchsichtigem Kristallglas

Gilt, mat and polished, with grey plate-glass

Doré, mat et poli, avec cristal transparent

Dorado, mate y pulido, con cristal transparente

8 Tag Ankergehwerk No. J 44 mit 14 Steinen

8 day lever time movement with 14 jewels

8 jours simple à ancre avec 14 rubis
Máquina 8 días cuerda à âncora con 14 rubis



GRUPPE 13

Feine Stiluhren mit 8 Tag Qualitätswerk

Highclass quality boudoir clocks - Pendulettes de boudoir, qualité supérieure, 8 jours
Relojes para tocador de calidad superior, 8 días



18 x 28 cm = 7 x 11 inches

13/40

Verkuppert mit durchsichtigem Kristallglas, Zahlen und Zeiger Messing geschliffen

Coppered with grey plate-glass, figures and hands polished brass

Cuivré avec cristal transparent, chiffres et aiguilles laiton poli

Color cobre con cristal transparente, cifras y agujas latón pulido

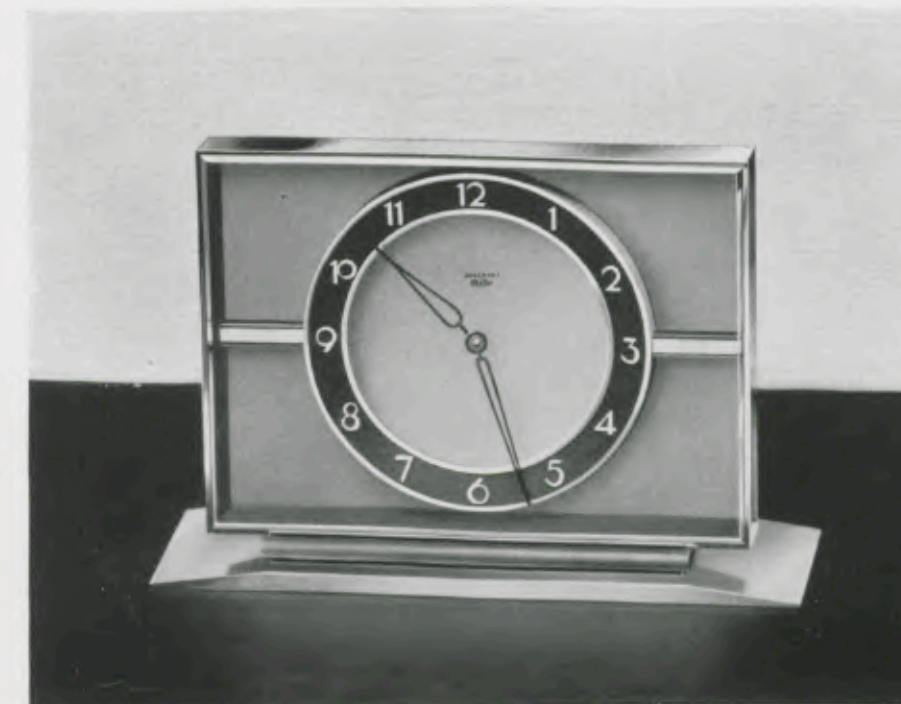

10,5 x 15,5 cm = 4 1/4 x 6 1/4 inches

13/1

Verchromt und matt versilbert mit Wildledergrund, aufgelegte matt versilberte Zahlen

Chromium plated and mat silvered buckskin, mat silvered raised figures

Chromé et argenté mat avec fond peau de daim, chiffres appliqués argentés mat

Cromado y plateado mate con fondo gamuza, cifras plateadas mate y aplicadas

8 Tag Ankergehwerk No. J 44 mit 14 Steinen - 8 day lever time movement with 14 jewels
8 jours simple à ancre avec 14 rubis - Máquina 8 días cuerda à âncora con 14 rubis



GRUPPE 13

Feine Stiluhren mit 8 Tag Qualitätswerk

Highclass quality boudoir clocks - Pendulettes de boudoir, qualité supérieure, 8 jours
Relojes para tocador de calidad superior, 8 días

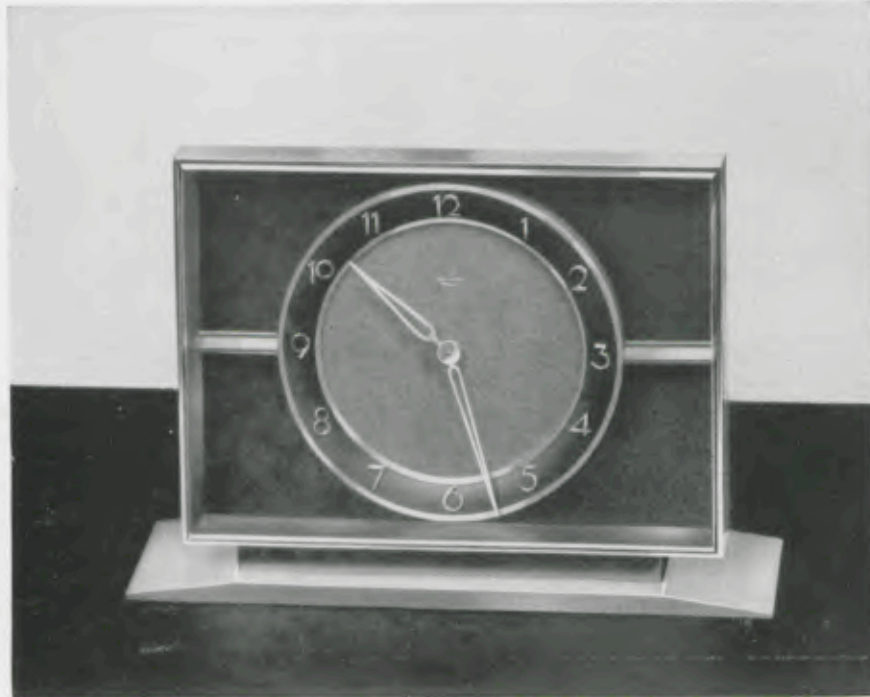

10,5 x 15,5 cm = 4 1/4 x 6 1/8 inches

13/2

Vergoldet und brüniert mit Wildledergrund, aufgelegte, matt vergoldete Zahlen

Gilt and browned with buckskin, mat gilt raised figures

Doré et bruni avec fond peau de daim, chiffres appliqués dorés mat

Dorado y moreno con fondo gamuza, cifras aplicadas doradas mate

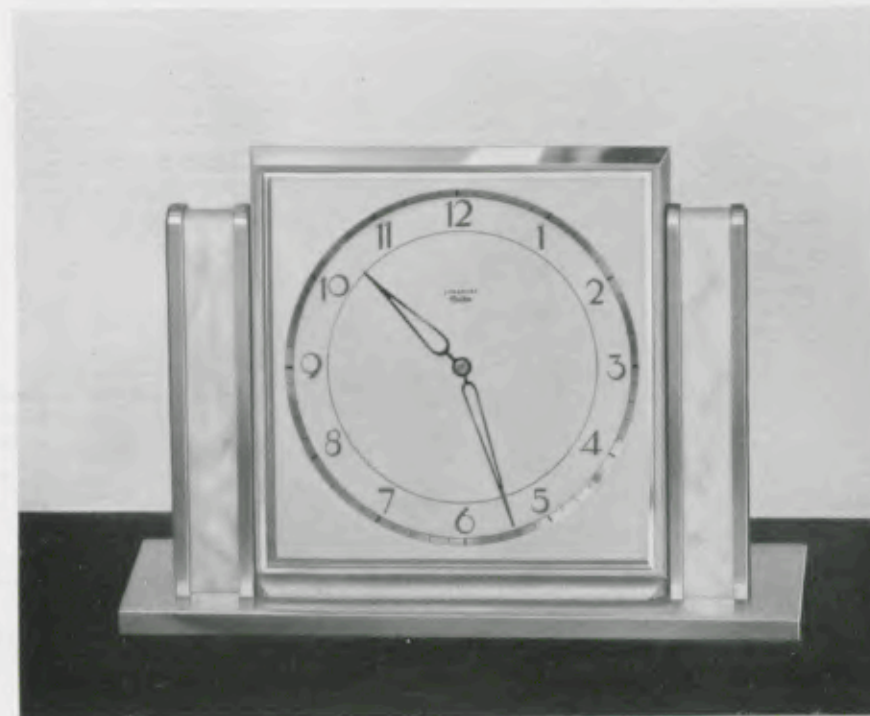

11 x 16 cm = 4 3/8 x 6 3/8 inches

13/46

Verchromt, vergoldet und brüniert mit echtem Kalbpergament, Silberzahlenreif mit aufgelegten schwarzen Zahlen

Chromium plated, gilt and browned with real calfskin parchment, silvered figure-circle with black raised figures

Chromé, doré et bruni avec parchemin de veau véritable, cercle à chiffres argenté avec chiffres appliqués noirs

Cromado, dorado y moreno con pergamino de ternero legitimo, cerco de cifras plateado con cifras negras aplicadas

8 Tag Ankergehwerk No. J 44 mit 14 Steinen - 8 day lever time movement with 14 jewels
8 jours simple à ancre avec 14 rubis - Máquina 8 días cuerda à ancora con 14 rubis



GRUPPE 13

Feine Stiluhren mit 8 Tag Qualitätswerk

Highclass quality boudoir clocks - Pendulettes de boudoir, qualité supérieure, 8 jours
Relojes para tocador de calidad superior, 8 días

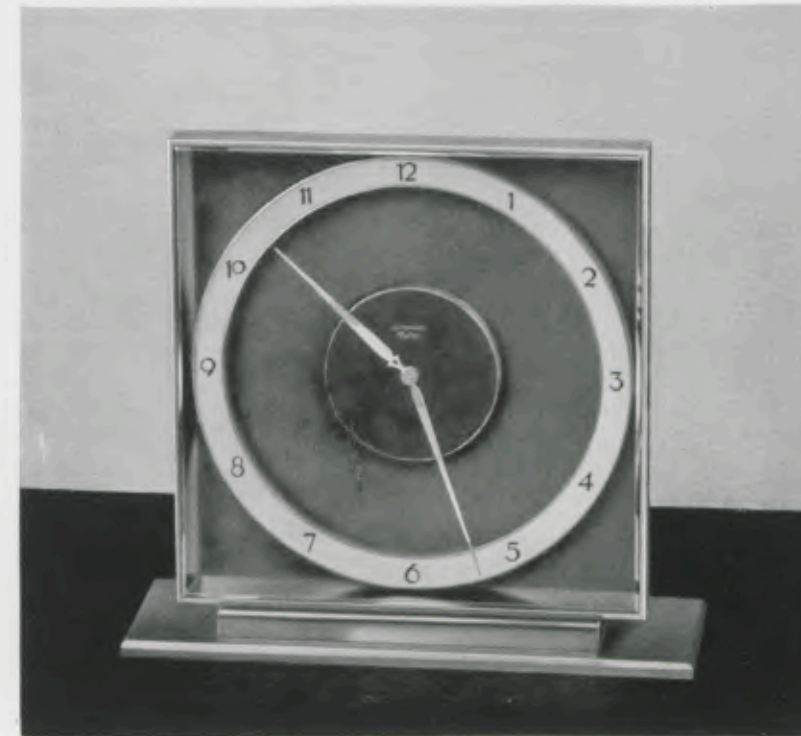

17,5 x 18,5 cm = 7 x 7 3/8 inches

13/3

Vergoldet mit Wildledergrund, Silberzahlenreif mit aufgelegten brünierten Zahlen

Gilt with buckskin, silvered figure-circle with browned raised figures

Doré avec fond peau de daim, cercle à chiffres argenté avec chiffres brunis appliqués

Dorado con fondo gamuza, cerco de cifras plateado con cifras aplicadas marron



12 x 16,5 cm = 4 3/4 x 6 1/2 inches

13/25

Vergoldet mit echtem Kalbpergament, Silberzahlenreif mit aufgelegten schwarzen Zahlen

Gilt with real calfskin parchment, silvered figure-circle with black raised figures

Doré avec parchemin de veau véritable, cercle à chiffres argenté avec chiffres appliqués noirs

Dorado con pergamino de ternero legitimo, cerco de cifras plateado con cifras negras aplicadas

8 Tag Ankergehwerk No. J 44 mit 14 Steinen - 8 day lever time movement with 14 jewels
8 jours simple à ancre avec 14 rubis - Máquina 8 días cuerda à ancora con 14 rubis



GRUPPE 13

Feine Stiluhren mit 8 Tag Qualitätswerk

Highclass quality boudoir clocks - Pendulettes de boudoir, qualité supérieure, 8 jours
Relojes para tocador de calidad superior, 8 días

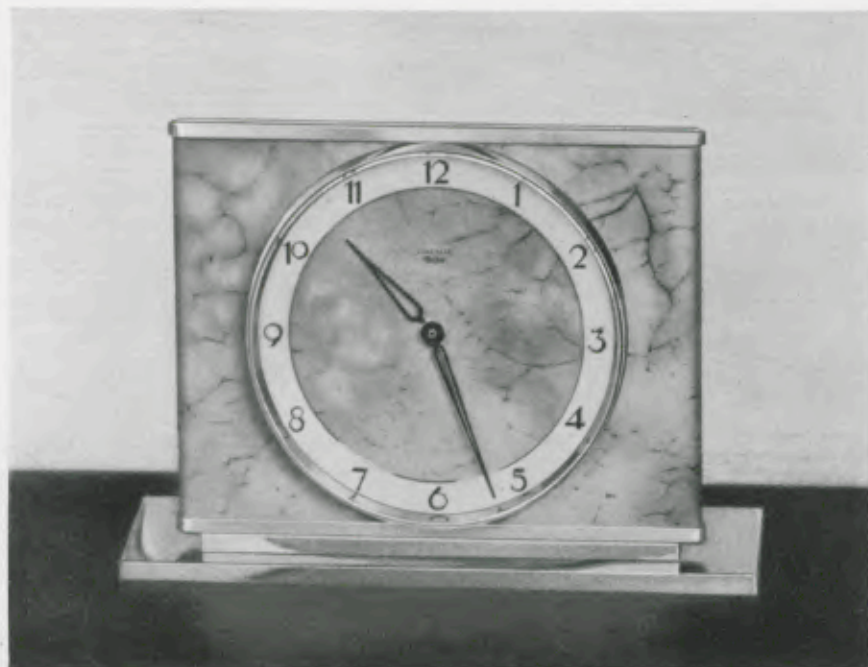

12 x 10,5 cm = 4 3/4 x 6 1/2 inches

13/26

Brüniert mit echtem Kalbpergament, Silberzahlenreif mit aufgelegten schwarzen Zahlen

Browned with real calfskin parchment, silvered figure-circle with black raised figures

Bruni avec parchemin de veau véritable, cercle à chiffres argenté avec chiffres appliqués noirs

Moreno con pergamino de ternero legítimo, cerco de cifras plateado con cifras negras aplicadas

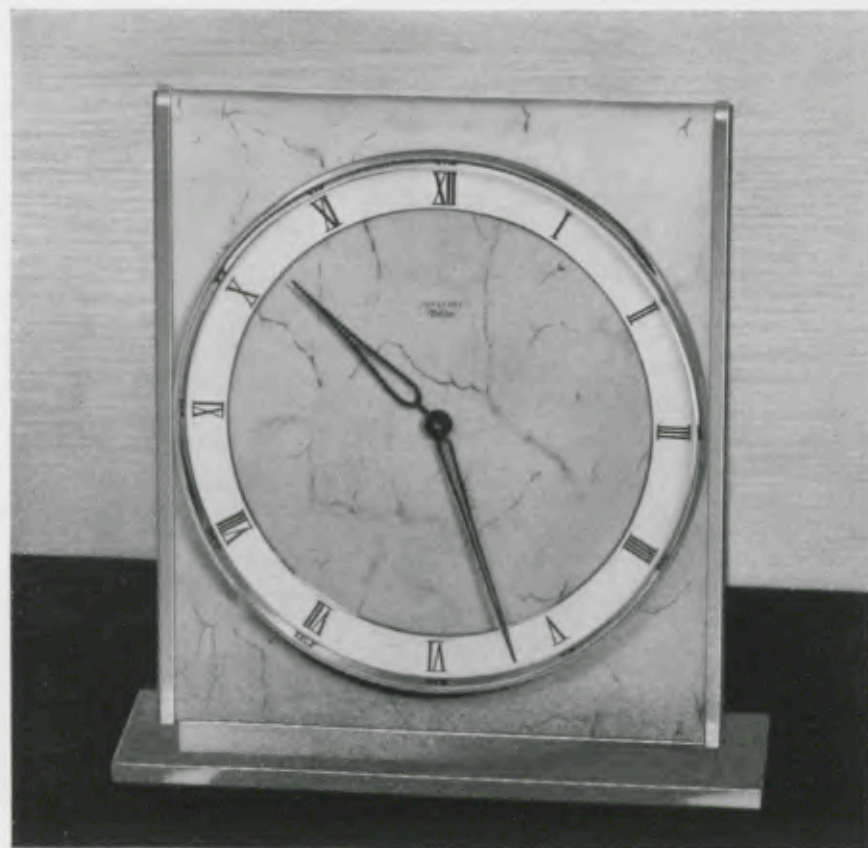

16,5 x 15,5 cm = 6 1/2 x 6 1/4 inches

13/27

Vergoldet mit echtem Kalbpergament, Silberzahlenreif mit aufgelegten schwarzen Zahlen

Gilt with real calfskin parchment, silvered figure-circle with black raised figures

Doré avec parchemin de veau véritable, cercle à chiffres argenté avec chiffres appliqués noirs

Dorado con pergamino de ternero legítimo, cerco de cifras plateado con cifras negras aplicadas

8 Tag Ankergehwerk No. J 44 mit 14 Steinen - 8 day lever time movement with 14 jewels
8 jours simple à ancre avec 14 rubis - Máquina 8 días cuerda á âncora con 14 rubis



GRUPPE 13

Feine Stiluhren mit 8 Tag Qualitätswerk

Highclass quality boudoir clocks - Pendulettes de boudoir, qualité supérieure, 8 jours
Relojes para tocador de calidad superior, 8 días



15 x 21 cm = 6 x 8 1/4 inches

13/28

Brüniert mit echtem Kalbpergament, Silberzahlenreif mit aufgelegten schwarzen Zahlen

Browned with real calfskin parchment, silvered figure-circle with black raised figures

Bruni avec parchemin de veau véritable, cercle à chiffres argenté avec chiffres appliqués noirs

Moreno con pergamino de ternero legítimo, cerco de cifras plateado con cifras negras aplicadas

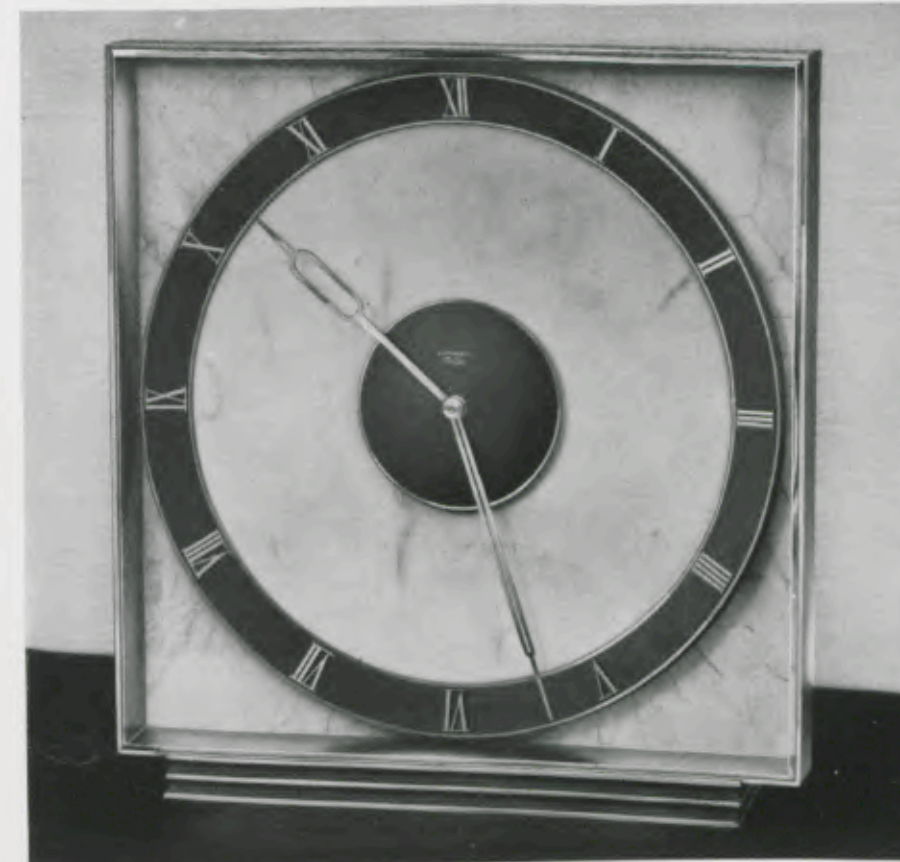

23,5 x 22 cm = 9 1/4 x 8 3/4 inches

13/7

Vergoldet und Brüniert mit echt Kalbpergament, aufgelegte vergoldete Zahlen

Gilt and browned with real calfskin parchment, gilt raised figures

Doré et bruné avec parchemin de veau véritable, chiffres dorés appliqués

Dorado y moreno con pergamino de ternero legítimo, cifras doradas aplicadas

8 Tag Ankergehwerk No. J 44 mit 14 Steinen - 8 day lever time movement with 14 jewels
8 jours simple à ancre avec 14 rubis - Máquina 8 días cuerda á âncora con 14 rubis



GRUPPE 13

Feine Stiluhren mit 8 Tag Qualitätswerk

Highclass quality boudoir clocks - Pendulettes de boudoir, qualité supérieure, 8 jours
Relojes para tocador de calidad superior, 8 días

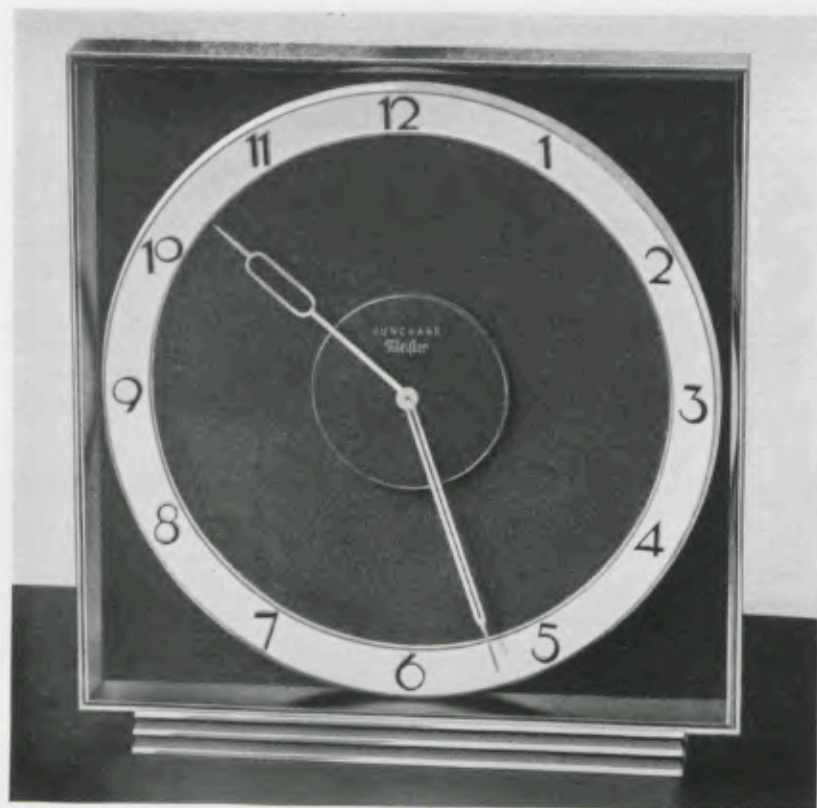

23,5 x 22 cm - 9 1/4 x 8 3/4 inches

13/8

Vergoldet und brüniert mit Wildledergrund, Silberzahlenreif mit aufgelegten schwarzen Zahlen

Gilt and browned with buckskin, silvered figure-circle with black raised figures

Doré et bruni avec fond peau de daim, cercle à chiffres argenté avec chiffres appliqués noirs

Dorado y marrón con fondo gamuza, cerco de cifras plateado con cifras negras aplicadas

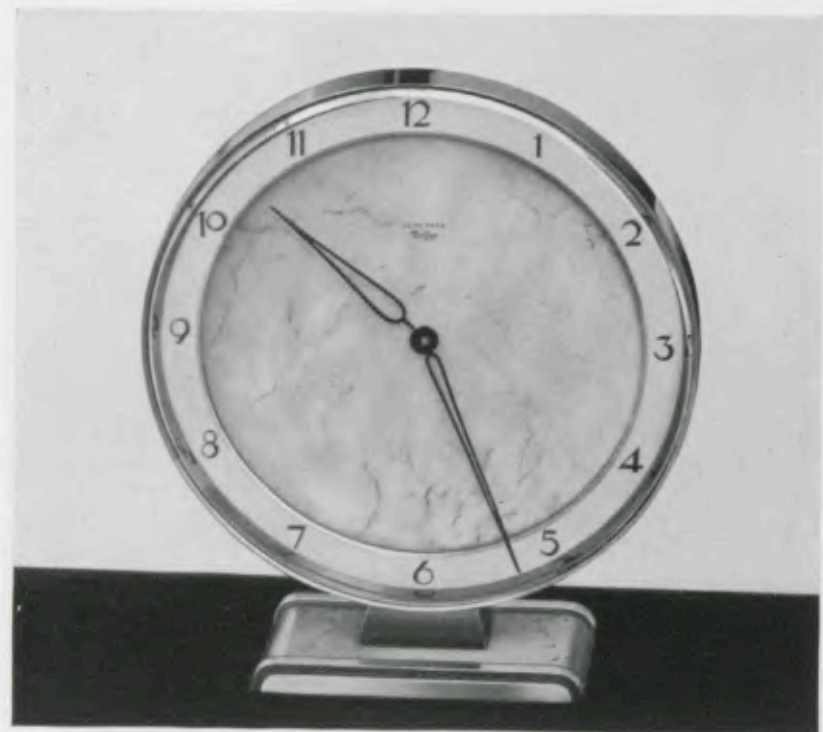

14,5 x 13 cm - 5 3/4 x 5 1/4 inches

13/45

Vergoldet und brüniert mit echtem Kalbpergament, Silberzahlenreif mit aufgelegten schwarzen Zahlen

Gilt and browned with real calfskin parchment, silvered figure-circle with black raised figures

Doré et bruni avec parchemin de veau véritable, cercle à chiffres argenté avec chiffres appliqués noirs

Dorado y moreno con pergamino de ternero legítimo, cerco de cifras plateado con cifras negras aplicadas

8 Tag Ankergehwerk No. J 44 mit 14 Steinen - 8 day lever time movement with 14 jewels
8 jours simple à ancre avec 14 rubis - Máquina 8 días cuerda à âncora con 14 rubis



GRUPPE 13

Feine Stiluhren mit 8 Tag Qualitätswerk

Highclass quality boudoir clocks
Pendulettes de boudoir, qualité supérieure, 8 jours
Relojes para tocador de calidad superior, 8 días



22 x 20 cm - 8 3/4 x 8 inches

13/5

Vergoldet und brüniert mit echt Kalbpergament, aufgelegte braune Zahlen

Gilt and browned with real calfskin parchment, browned raised figures

Doré et bruni avec parchemin de veau véritable, chiffres appliqués bruns

Dorado y moreno con pergamino de ternero legítimo, cifras aplicadas morenas



22 x 20 cm - 8 3/4 x 8 inches

13/6

Verchromt und vergoldet mit Wildledergrund, aufgelegte, matt versilberte Zahlen

Chromium plated and gilt with buckskin, mat silvered raised figures

Chromé et doré avec fond peau de daim, chiffres appliqués argentés mat

Cromado y dorado con fondo gamuza, cifras aplicadas plateadas mate

8 Tag Ankergehwerk No. J 44 mit 14 Steinen - 8 day lever time movement with 14 jewels
8 jours simple à ancre avec 14 rubis - Máquina 8 días cuerda à âncora con 14 rubis



GRUPPE 4

Miniatur-Qualitäts-Wecker – Ankerwerk mit Taschenuhrhemmung

Miniature highclass quality alarms – Lever-movement with watch escapement
Réveils miniature de qualité supérieure – Mouvement à ancre avec échappement de montre de poche
Despertadores miniatura de calidad superior – Máquina á áncora con escape de reloj de bolsillo

Viola

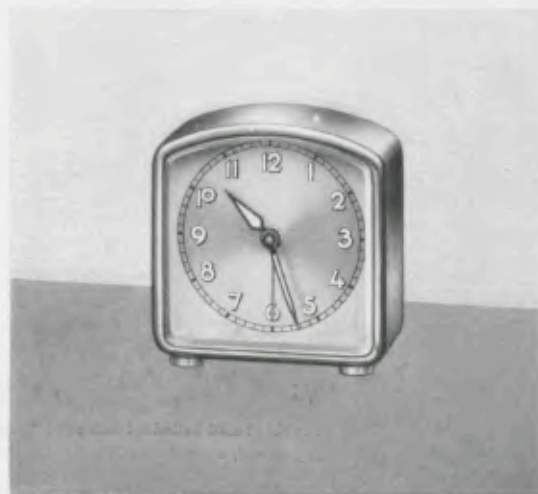

5x4,8 cm = 2x1 7/8 inches

4/350 RZ

Verchromt

Chromium plated – Chromé – Cromado

Viola



5x4,8 cm = 2x1 7/8 inches

4/351 RZ

Verchromt mit blauem Band

Chromium plated with blue centre-band
Chromé avec bande bleue
Cromado con cinta azul

Viola



5x4,8 cm = 2x1 7/8 inches

4/352 RZ

Verchromt mit hellrotem Band

Chromium plated with red centre-band
Chromé avec bande rouge
Cromado con cinta roja

Viola



5x4,8 cm = 2x1 7/8 inches

4/353 RZ

Vergoldet mit elfenbeinartigem Band

Gilt with ivory colour centre-band
Doré avec bande ivoire – Dorado con cinta color marfil

4/372 RZ

Vergoldet mit hellgrünem Band

Gilt with green centre-band – Doré avec bande verte
Dorado con cinta verde

Zweifarbigen Metallblatt mit Radiumausstattung, Facetteglas, 1 Tag Weckerwerk No. J 75 mit Taschenuhrgang

Two-coloured metal dial with luminous figures and hands, bevelled glass, 1 day alarm with watch movement
Cadran métal bicolore avec chiffres et aiguilles lumineux, glace biseautée, 30 heures réveil avec mouvement de montre
Esfera de metal bicolor con cifras y agujas luminosas, cristal biselado, despertador, 30 horas cuerda, máquina de reloj de bolsillo



GRUPPE 4

Miniatur-Qualitäts-Wecker – Ankerwerk mit Taschenuhrhemmung

Miniature highclass quality alarms – Lever-movement with watch escapement
Réveils miniature de qualité supérieure – Mouvement à ancre avec échappement de montre de poche
Despertadores miniatura de calidad superior – Máquina á áncora con escape de reloj de bolsillo

Portello



5x4,8 cm = 2x1 7/8 inches

4/354 RP

Verchromt

Chromium plated – Chromé – Cromado

4/355 RP

Verchromt mit schwarzem Band

Chromium plated with black centre-band
Chromé avec bande noire
Cromado con cinta negra

Portello

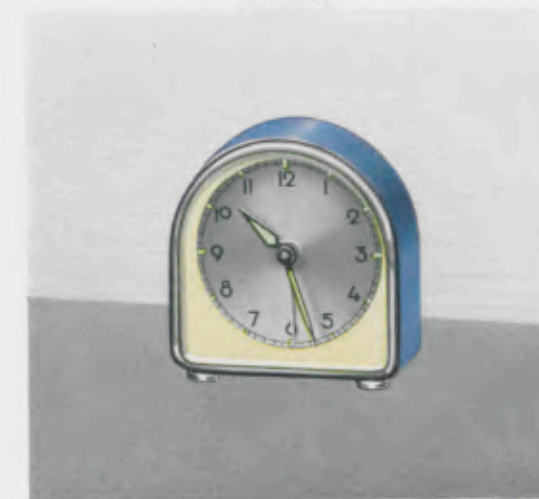

5x4,8 cm = 2x1 7/8 inches

4/356 RP

Verchromt mit blauem Band

Chromium plated with blue centre-band
Chromé avec bande bleue
Cromado con cinta azul

Zweifarbigen Metallblatt mit Radiumpunkten und -zeigern, Facetteglas, 1 Tag Weckerwerk No. J 75 mit Taschenuhrgang

Two-coloured metal dial with luminous points and hands, bevelled glass, 1 day alarm with watch movement
Cadran métal bicolore avec points et aiguilles lumineux, glace biseautée, 30 heures réveil avec mouvement de montre
Esfera de metal bicolor con puntos y agujas luminosas, cristal biselado, despertador, 30 horas cuerda, máquina de reloj de bolsillo

Etuis zu No. 4/350-357 und 4/372

Cases for nos. 4/350-357 and 4/372 – Ecrins pour les nos. 4/350-357 et 4/372 – Estuches para los nos. 4/350-357 y 4/372

Portello



5x4,8 cm = 2x1 7/8 inches

4/357 RP

Verchromt mit elfenbeinartigem Band, zweifarbigen Metallblatt mit Radiumpunkten und -zeigern, Facetteglas, 1 Tag Weckerwerk No. J 75 mit Taschenuhrgang

Chromium plated with ivory colour centre-band, two-coloured metal dial with luminous points and hands, bevelled glass, 1 day alarm with watch movement

Chromé avec bande ivoire, cadran métal bicolore avec points et aiguilles lumineux, glace biseautée, 30 heures réveil avec mouvement de montre

Cromado con cinta color marfil, esfera de metal bicolor con puntos y agujas luminosas, cristal biselado, despertador, 30 horas cuerda, máquina de reloj de bolsillo

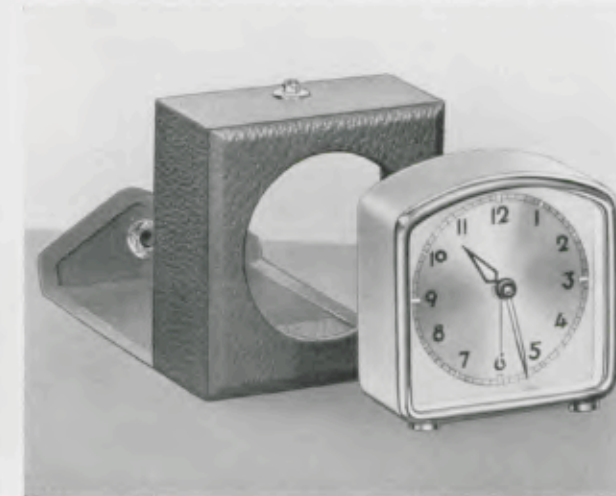

5,5x5,3 cm = 2 1/8 x 2 inches

4/384 Etui – Case – Ecrin – Estuche

Rot Saffian – Cochineal morocco – Maroquin cochenille
Cabra cochenilla

4/385 Etui – Case – Ecrin – Estuche

Blaue Saffian – Blue morocco – Maroquin bleu – Cabra azul

4/386 Etui – Case – Ecrin – Estuche

Braun Saffian – Brown morocco – Maroquin brun – Cabra morena

4/387 Etui – Case – Ecrin – Estuche

Schweinsmouton – Hog skin – Cuir de porc – Cuero de puerco



GRUPPE 4

Miniatur-Qualitäts-Wecker – Ankerwerk mit Taschenuhrhemmung u. Vorabsteller

Miniature highclass quality alarms – Lever-movement with watch escapement
Réveils miniature de qualité supérieure – Mouvement à ancre avec échappement de montre de poche
Despertadores miniatura de calidad superior – Máquina á ancora con escape de reloj de bolsillo

Rondella



6 x 5,4 cm = 2 3/8 x 2 1/8 inches

4/358 RZ

Verchromt

Chromium plated – Chromé – Cromado

4/362 RZ

Verchromt, Rückwandglocke

Chromium plated, back bell – Chromé, timbre fond
Cromado, campana en el respaldo

Rondella



6 x 5,4 cm = 2 3/8 x 2 1/8 inches

4/360 RZ

Verchromt mit blauem Band

Chromium plated with blue centre-band

Chromé avec bande bleue

Cromado con cinta azul

4/364 RZ

Verchromt mit blauem Band, Rückwandglocke

Chromium plated with blue centre-band, back bell

Chromé avec bande bleue, timbre fond

Cromado con cinta azul, campana en el respaldo

Metallblatt mit Radiumausstattung, bombiertes Glas, 1 Tag Weckerwerk No. J 75 mit Taschenuhrgang

Metal dial with luminous figures and hands, convex glass, 1 day alarm with watch movement

Cadran métal avec chiffres et aiguilles lumineux, verre bombé, 30 heures réveil avec mouvement de montre

Esfera de metal con cifras y agujas luminosas, vidrio bombeado, despertador, 30 horas cuerda, máquina de reloj de bolsillo

Rondella



6 x 5,4 cm = 2 3/8 x 2 1/8 inches

4/359 RZ

Verchromt mit hellrotem Band

Chromium plated with red centre-band

Chromé avec bande rouge

Cromado con cinta roja

4/363 RZ

Verchromt mit hellrotem Band, Rückwandglocke

Chromium plated with red centre-band, back bell

Chromé avec bande rouge, timbre fond

Cromado con cinta roja, campana en el respaldo

Rondella



6 x 5,4 cm = 2 3/8 x 2 1/8 inches

4/361 RZ

Vergoldet mit elfenbeinfarbigem Band

Gilt with ivory colour centre-band – Doré avec bande ivoire

Dorado con cinta color marfil

4/365 RZ

Vergoldet mit elfenbeinfarbigem Band, Rückwandglocke

Gilt with ivory colour centre-band, back bell

Doré avec bande ivoire, timbre fond

Dorado con cinta color marfil, campana en el respaldo

GRUPPE 4

Miniatur-Qualitäts-Wecker – Ankerwerk mit Taschenuhrhemmung

Miniature highclass quality alarms – Lever-movement with watch escapement
Réveils miniature de qualité supérieure – Mouvement à ancre avec échappement de montre de poche
Despertadores miniatura de calidad superior – Máquina á ancora con escape de reloj de bolsillo

Bella

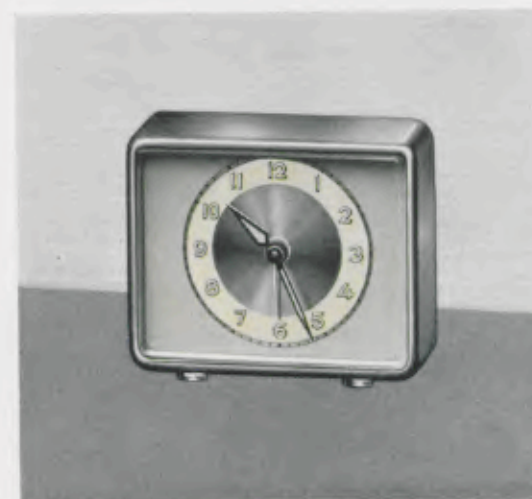

5 x 6 cm = 2 x 2 3/8 inches

4/366 RZ

Verchromt

Chromium plated – Chromé – Cromado

Bella



5 x 6 cm = 2 x 2 3/8 inches

4/368 RZ

Elfenbeinfarbig mit Goldlinien

Ivory colour with gilt lines – Ivoire avec filets dorés

Color marfil con líneas doradas

Bella



5 x 6 cm = 2 x 2 3/8 inches

4/367 RZ

Schwarz mit Goldlinien

Black with gilt lines – Noir avec filets dorés

Negro con líneas doradas

Bella



5 x 6 cm = 2 x 2 3/8 inches

4/369 RZ

Lindgrün mit Goldlinien

Green with gilt lines – Vert avec filets dorés

Verde con líneas doradas

Zweifarbigen Metallblatt mit Radiumausstattung, Facetteglas, 1 Tag Weckerwerk No. J 75 mit Taschenuhrgang

Two-coloured metal dial with luminous figures and hands, bevelled glass, 1 day alarm with watch movement

Cadran métal bicolor avec chiffres et aiguilles lumineux, glace biseauté, 30 heures réveil avec mouvement de montre

Esfera de metal bicolor con cifras y agujas luminosas, cristal biselado, despertador, 30 horas cuerda, máquina de reloj de bolsillo

GRUPPE 4

Miniatur-Qualitäts-Wecker – Ankerwerk mit Taschenuhrhemmung

Miniature highclass quality alarms – Lever-movement with watch escapement
Réveils miniature de qualité supérieure – Mouvement à ancre avec échappement de montre de poche
Despertadores miniatura de calidad superior – Máquina a ancora con escape de reloj de bolsillo

Bella



5 x 6 cm = 2 x 2 1/4 inches

4/370 RZ

Verchromt mit Goldgullochierung, zweifarbiges Metallblatt mit Radiumausstattung, Facetteglas – Chromium plated, gilt and engine-turned, two-coloured metal dial with luminous figures and hands, bevelled glass – Chromé, doré et guilloché, cadran métal bicolore avec chiffres et aiguilles lumineux, glace biseautée – Cromado y grabado, esfera de metal bicolor con cifras y agujas luminosas, cristal biselado

Bella



5 x 6 cm = 2 x 2 1/4 inches

4/371 RZ

Vergoldet mit Goldgullochierung, zweifarbiges Metallblatt mit Radiumausstattung, Facetteglas – Gilt and engine-turned, two-coloured metal dial with luminous figures and hands, bevelled glass – Doré et guilloché, cadran métal bicolore avec chiffres et aiguilles lumineux, glace biseautée – Dorado y grabado, esfera de metal bicolor con cifras y agujas luminosas, cristal biselado

1 Tag Weckerwerk No. J 15 mit Taschenuhrgang – 1 day alarm with watch movement
30 heures réveil avec mouvement de montre – Despertador, 30 horas cuerda, máquina de reloj de bolsillo



GRUPPE 4

Schwingende Uhren, geschützte Junghans-Spezialität
8 Tag Gehwerk auf Steinen laufend

8 day Mystery Clocks, "Junghans" speciality – Swinging pendulum suspended on jewelled bar
Pendulettes Oscillantes dites Mystérieuses, spécialité brevetée Junghans – Marche 8 jours sur bras empierré
Relojes oscilantes, 8 días cuerda, sobre rubis – Modelos especiales registrados por la fabrica Junghans

Kunstgußfiguren

Bronze figures – Sujets artistiques en imitation bronze – Figuras de fundición artística

Elegant



35,5 cm = 14 inches

4/48

4/48 Patiniert, polierter Holzsockel – Patina, polished wooden base
Patiné, socle en bois poli – Imitación bronce viejo, zócalo de madera pulida

Elefant



29 cm = 11 1/2 inches

4/51

4/51 Patiniert, polierter Holzsockel – Patina, polished wooden base
Patiné, socle en bois poli – Imitación bronce viejo, zócalo de madera pulida

Vorzügliche Regulierung / Absolute Unempfindlichkeit im Gebrauch, weil ohne Pendelfeder
Excellent time keeper / The clock, having no pendulum spring, is absolutely insensible in handling

Réglage excellent / Insensibilité absolue dans l'emploi, parce que sans lame de suspension
Afinación exacta y por falta del muelle de suspensión insalterable en el uso



GRUPPE 52

Kleine Metallwecker mit Knopfabsteller hinten

Small alarm clocks in metal cases with back-stopper - Petits réveils en boîtes métal avec arrêt à bouton à l'arrière
Despertadores pequeños en cajas de metal con paradero por el botón detrás



6,5 x 5,8 cm = 2 1/2 x 2 1/4 inches

52/4 RZ

Elfenbeinfarbig mit Nickelrand - Ivory colour and nickelled
Ivoire et nickelé - Color marfil y niquelado

52/5 RZ

Hellblau mit Nickelrand - Light blue and nickelled
Bleu clair et nickelé - Azul claro y niquelado

52/6 RZ

Hellrot mit Nickelrand - Red and nickelled
Rouge et nickelé - Rojo y niquelado



7,5 x 5,8 cm = 3 x 2 1/4 inches

52/8 RZ

Elfenbeinfarbig mit Nickelrand
Ivory colour and nickelled - Ivoire et nickelé
Color marfil y niquelado

52/9 RZ

Hellblau mit Nickelrand
Light blue and nickelled - Bleu clair et nickelé
Azul claro y niquelado

52/10 RZ

Hellrot mit Nickelrand
Red and nickelled - Rouge et nickelé
Rojo y niquelado

Zweifarbigen Metallblatt mit Radiumzahlen und -zeigern, bombiertes Glas, 1 Tag Weckerwerk No. 81 mit Knopfabsteller hinten

Two-coloured metal dial with luminous figures and hands, convex glass, 1 day alarm movement
Cadran métal bicolore avec chiffres et aiguilles lumineux, verre bombé, 30 heures réveil
Esfera de metal bicolor con cifras y agujas luminosas, despertador, 30 horas cuerdas

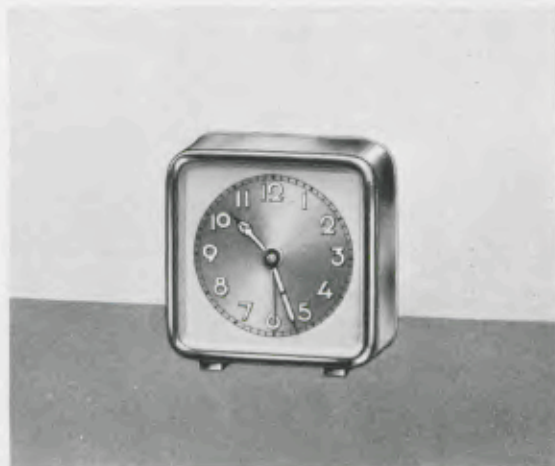

6,5 x 5,8 cm = 2 1/2 x 2 1/4 inches

52/7 RZ

Metallgehäuse verchromt

Chromium plated metal case

Boîte métal chromé

Caja de metal cromado



7,5 x 5,8 cm = 3 x 2 1/4 inches

52/11 RZ

Metallgehäuse verchromt

Chromium plated metal case

Boîte métal chromé

Caja de metal cromado



GRUPPE 52

Kleine Metallwecker mit Knopfabsteller hinten

Small alarm clocks in metal cases with back-stopper - Petits réveils en boîtes métal avec arrêt à bouton à l'arrière
Despertadores pequeños en cajas de metal con paradero por el botón detrás



10,5 x 10,5 cm = 4 1/4 x 4 1/4 inches

52/1 RP

Elfenbeinfarbig mit Nickelrand
Ivory colour and nickelled -
Beige et nickelé - Color marfil
y niquelado

52/2 RP

Hellblau mit Nickelrand -
Light blue and nickelled - Bleu
clair et nickelé - Azul claro y
niquelado

52/3 RP

Grün mit Nickelrand - Green
and nickelled - Vert et nickelé -
Verde y niquelado

Zweifarbigen Metallblatt mit Relieffzahlen, Radiumpunkte und -zeiger, bombiertes Glas

Two-coloured metal dial with relief-figures, luminous points and hands, convex glass
Cadran métal bicolore avec chiffres relief, points et aiguilles lumineux, verre bombé
Esfera de metal bicolor con cifras en relieve, puntos y agujas luminosas, vidrio bombeado



6,5 cm = 2 1/2 inches

52/12 RZ

Elfenbeinfarbig mit Nickelrand, bombiertes Glas
Ivory colour and nickelled, convex glass
Ivoire et nickelé, verre bombé
Color marfil y niquelado, vidrio bombeado

52/13 RZ

Hellblau mit Nickelrand, bombiertes Glas
Light blue and nickelled, convex glass
Bleu clair et nickelé, verre bombé
Azul claro y niquelado, vidrio bombeado

52/14 RZ

Hellrot mit Nickelrand, bombiertes Glas
Red and nickelled, convex glass
Rouge et nickelé, verre bombé
Rojo y niquelado, vidrio bombeado

52/15 RZ

Verchromt, bombiertes Glas
Chromium plated, convex glass
Chromé, verre bombé
Cromado, vidrio bombeado

Zweifarbigen Metallblatt mit Radiumzahlen und -zeigern - Two-coloured metal dial with luminous figures and hands
Cadran métal bicolore avec chiffres et aiguilles lumineux - Esfera de metal bicolor con cifras y agujas luminosas

1 Tag Weckerwerk No. 81 mit Knopfabsteller - 1 day alarm movement
30 heures réveil - Despertador, 30 horas cuerdas



6,5 cm = 3 1/4 inches

52/20 RZ

Vernickelt mit blauem Band
Nickelled with blue centre-band
Nickelé avec ruban bleu
Niquelado con cinta azul

52/21 RZ

Vernickelt mit rotem Band
Nickelled with red centre-band
Nickelé avec ruban rouge
Niquelado con cinta roja



6,5 cm = 3 1/4 inches

52/22 RZ

Vernickelt mit elfenbeinfarbigem Band
Nickelled with ivory colour centre-band
Nickelé avec bande ivoire
Niquelado con cinta color marfil

Knopfabsteller oben - Stopper at the top
Arrêt à bouton en haut - Paradero por el botón arriba



GRUPPE 8

Wecker in Metallgehäusen

Alarm clocks in metal cases - Réveils en boîtes métal - Despertadores en cajas de metal

Klein-Baby



15,5 cm = 6 1/4 inches

8/265 Metallgehäuse vernickelt - Metal case nickelled
Boîte métal nickelé - Caja de metal niquelado

Weißes Kartonblatt - White cardboard dial
Cadran carton blanc - Esfera blanca de cartón

Baby



18 cm = 7 inches

8/98 Vernickelt - Nickelled - Nickelé - Niquelado

8/234 Rotbraun - Claret coloured - Brun-rouge - Rojo oscuro

8/235 Blau - Blue - Bleu - Azul

8/236 Grün - Green - Vert - Verde

Stella



19 cm = 7 inches

8/100 Metallgehäuse vernickelt
Metal case nickelled
Boîte métal nickelé
Caja de metal niquelado

8/100 M Messinggehäuse vernickelt
Brass case nickelled
Boîte laiton nickelé
Caja de latón niquelado

Staubdichter Regulierschlitze
Dustproof regulating-slot
Fente de réglage hermétique
Hendrija de ajustamiento hermética

8/99 Metallgehäuse vernickelt
Metal case nickelled
Boîte métal nickelé
Caja de metal niquelado

1 Tag Wecker, Normalwerk No. 231 - 1 day alarm, standard movement
30 heures réveil, mouvement normal - 30 horas despertador, máquina normal



GRUPPE 8

Wecker in Metallgehäusen

Alarm clocks in metal cases - Réveils en boîtes métal - Despertadores en cajas de metal

Tommy



18 cm = 7 inches

8/228 Metallgehäuse vernickelt - Metal case nickelled
Boîte métal nickelé - Caja de metal niquelado

Globe



18 cm = 6 1/4 inches

8/191 Vernickelt - Nickelled - Nickelé - Niquelado

8/246 Rotbraun, Glocke vernickelt - Claret coloured, nickelled bell - Brun-rouge, cloche nickelée - Rojo oscuro, campana niquelada

Weißes Kartonblatt - White cardboard dial - Cadran carton blanc - Esfera blanca de cartón
1 Tag Wecker, Normalwerk No. 231 - 1 day alarm, standard movement
30 heures réveil, mouvement normal - 30 horas despertador, máquina normal

Baby



19 cm = 7 1/2 inches

8/2 Metallgehäuse vernickelt
Metal case nickelled
Boîte métal nickelé
Caja de metal niquelado

8/2 M Messinggehäuse vernickelt
Brass case nickelled
Boîte laiton nickelé
Caja de latón niquelado

Weißes Kartonblatt - White cardboard dial - Cadran carton blanc - Esfera blanca de cartón

Großes Werk No. 10, staubdichte Messing- oder Zelluloidrückwand - Large movement, dust-proof brass or celluloid back
Grand mouvement, fond laiton ou fond celluloidé hermétique
Máquina grande, respaldo hermético de latón ó celuloide



GRUPPE 8

Wecker in Metallgehäusen

Alarm clocks in metal cases - Réveils en boîtes métal - Despertadores en cajas de metal

Globe



14 cm = 5½ inches

8/190

Gehwerk - Time movement
Mouvement simple - Movimiento solo

Metallgehäuse vernickelt - Metal case nickelled
Boîte métal nickelé - Caja de metal niquelado

Globe-Bravo



15 cm = 8 inches

8/192

Vernickelt - Nickelled - Nickelé - Niquelado

8/193

Blau - Blue - Bleu - Azul

8/194

Grün - Green - Vert - Verde

8/195

Rotbraun - Claret coloured - Brun-rouge - Rojo oscuro

1 Tag Wecker, Normalwerk No. 231 - 1 day alarm, standard movement - 30 heures réveil, mouvement normal - 30 horas despertador, máquina normal

Klein-Globe



12 cm = 4¾ inches

8/376

Rotbraun - Claret coloured
Brun-rouge - Rojo oscuro

8/377

Blau - Blue - Bleu - Azul

8/378

Grün - Green - Vert - Verde

8/379

Vernickelt gefalzt - Nickelled seamless - Nickelé plié - Niquelado doblado

1 Tag Wecker, Normalwerk No. 231, Schlag auf Rückwand - 1 day alarm, standard movement, strike on back
30 heures réveil, mouvement normal, sonnerie sur fond - 30 horas despertador, máquina normal, tocando en el respaldo



GRUPPE 8

Wecker in Metallgehäusen

Alarm clocks in metal cases - Réveils en boîtes métal - Despertadores en cajas de metal

Globe



13,5 cm = 5¼ inches

8/276

Rotbraun - Claret coloured
Brun-rouge - Rojo oscuro

8/277

Blau - Blue - Bleu - Azul

8/278

Grün - Green - Vert - Verde

8/309

Vernickelt gefalzt - Nickelled seamless - Nickelé plié - Niquelado doblado

Groß-Globe



14,5 cm = 5¾ inches

8/476

Rotbraun - Claret coloured
Brun-rouge - Rojo oscuro

8/477

Blau - Blue - Bleu - Azul

8/479

Vernickelt - Nickelled
Nickelé - Niquelado

1 Tag Wecker, Normalwerk No. 231, Schlag auf Rückwand - 1 day alarm, standard movement, strike on back
30 heures réveil, mouvement normal, sonnerie sur fond - 30 horas despertador, máquina normal, tocando en el respaldo



GRUPPE 8

Wecker in Metallgehäusen

Alarm clocks in metal cases - Réveils en boîtes métal - Despertadores en cajas de metal



11 cm = 4 1/4 inches

8/742

Hellrot mit Chromrand, Kartonblatt
Red with chromium plated rim, cardboard dial
Emallié rouge avec chromé, cadran carton
Rojo con cromado, esfera de cartón



11 cm = 4 1/4 inches

8/743

Metallgehäuse verchromt, Kartonblatt
Chromium plated metal case, cardboard dial
Boîte métal chromé, cadran carton
Caja de metal cromado, esfera de cartón



11 cm = 4 1/4 inches

8/744

Elfenbeinfarbig mit Goldrand, Kartonblatt
Ivory colour and gilt, cardboard dial
Ivoire et doré, cadran carton
Color marfil y dorado, esfera de cartón



11 cm = 4 1/4 inches

8/745

Metallgehäuse grün mit Elfenbeinrand, Kartonblatt
Green metal case with ivory colour, cardboard dial
Boîte métal vert avec ivoire, cadran carton
Caja de metal verde con color marfil, esfera de cartón

1 Tag Wecker, Normalwerk No. 231 - 1 day alarm, standard movement
30 heures réveil, mouvement normal - 30 horas despertador, máquina normal



GRUPPE 8

Wecker in Metallgehäusen

Alarm clocks in metal cases - Réveils en boîtes métal - Despertadores en cajas de metal



13 cm = 5 1/4 inches

8/736

Rothbraun - Claret coloured - Brun-rouge - Rojo oscuro

8/737

Blau - Blue - Bleu - Azul

8/738

Vernickelt - Nickelplated - Nickelé - Niquelado

1 Tag Wecker, Normalwerk No. 231

1 day alarm, standard movement
30 heures réveil, mouvement normal
30 horas despertador, máquina normal



13 cm = 5 1/4 inches

8/739

Rothbraun - Claret coloured - Brun-rouge - Rojo oscuro

1 Tag Wecker, Normalwerk No. 231, mit Repetition
1 day alarm, standard movement, repeating alarm
30 heures réveil, mouvement normal, avec répétition
30 horas despertador, máquina normal, con repetición



10,5 cm = 4 1/4 inches

8/537

Rothbraun, weißes Kartonblatt
Claret coloured, white cardboard dial
Brun-rouge, cadran carton blanc
Rojo oscuro, esfera blanca de cartón



10,5 cm = 4 1/4 inches

8/594

Elfenbeinfarbig, weißes Kartonblatt
Ivory colour, white cardboard dial
Ivoire, cadran carton blanc
Color marfil, esfera blanca de cartón

1 Tag Wecker, Normalwerk No. 231 - 1 day alarm, standard movement
30 heures réveil, mouvement normal - 30 horas despertador, máquina normal



GRUPPE 8

Wecker in Metallgehäusen

Alarm clocks in metal cases - Réveils en boîtes métal - Despertadores en cajas de metal



11 cm = 4 3/8 inches

8/801 **Rotbraun** - Claret coloured - Brun-rouge - Rojo oscuro

8/802 **Hellblau** - Blue - Bleu - Azul



11,5 cm = 4 1/2 inches

8/803 **Elfenbeinfarbig mit Goldrand** - Ivory colour with gilt rim - Ivoire et doré - Color marfil y dorado

8/804 **Grün mit Elfenbeinrand** - Green and ivory colour - Vert et ivoire - Verde y color marfil

Weißes Kartonblatt - White cardboard dial - Cadran carton blanc - Esfera blanca de cartón

1 Tag Wecker, Normalwerk No. 231 - 1 day alarm, standard movement
30 heures réveil, mouvement normal - 30 horas despertador, máquina normal

Bravo



14,5 cm = 5 3/4 inches

8/197 **Vernickelt** - Nickelled - Nickelé - Niquelado

8/198 **Blau** - Blue - Bleu - Azul

8/199 **Grün** - Green - Vert - Verde

8/200 **Rotbraun** - Claret coloured - Brun-rouge - Rojo oscuro

8/233 **Verchromt** - Chromium plated - Chromé - Cromado

8/201 **Rotbraun, mit Repetition** - Claret coloured, repeating alarm - Brun-rouge, avec répétition - Rojo oscuro, con repetición

8/197, 8/233, 8/184, 8/185

Silber- oder Kartonblatt - Silver or cardboard dial - Cadran argente ou carton - Esfera plateada ó de cartón

1 Tag Wecker, Normalwerk No. 231, Schlag auf Rückwand - 1 day alarm, standard movement, strike on back
30 heures réveil, mouvement normal, sonnerie sur fond - 30 horas despertador, máquina normal, tocando en el respaldo

Bravetto



12 cm = 4 3/4 inches

8/209 **Blau** - Blue - Bleu - Azul

8/210 **Grün** - Green - Vert - Verde

8/211 **Rotbraun** - Claret coloured - Brun-rouge - Rojo oscuro

8/184 **Vernickelt** - Nickelled - Nickelé - Niquelado

8/185 **Verchromt** - Chromium plated - Chromé - Cromado

GRUPPE 8

Wecker in Metallgehäusen

Alarm clocks in metal cases - Réveils en boîtes métal - Despertadores en cajas de metal



10,5 cm = 4 1/8 inches

8/373

Rotbraun - Claret coloured - Brun-rouge - Rojo oscuro

8/421

Blau - Blue - Bleu - Azul

8/474

Rotbraun, mit Repetition - Claret coloured, repeating alarm
Brun-rouge, avec répétition - Rojo oscuro, con repetición

Weißes Kartonblatt - White cardboard dial
Cadran carton blanc - Esfera blanca de cartón

1 Tag Wecker, Normalwerk No. 231, Schlag auf Rückwand
1 day alarm, standard movement, strike on back
30 heures réveil, mouvement normal, sonnerie sur fond
30 horas despertador, máquina normal, tocando en el respaldo



10,5 cm = 4 1/8 inches

8/374

Verchromt mit blauem Band - Chromium plated with blue centre-band - Chromé avec bande émaillée bleue - Cromado con cinta esmaltada azul

Silberblatt - Silver dial - Cadran argente - Esfera plateada

Bravetto



10,5 cm = 4 1/8 inches

8/375

Verchromt mit hellrotem Band - Chromium plated with red centre-band - Chromé avec bande émaillée rouge - Cromado con cinta esmaltada roja

Weißes Kartonblatt - White cardboard dial - Cadran carton blanc - Esfera blanca de cartón

1 Tag Wecker, Normalwerk No. 231 - 1 day alarm, standard movement
30 heures réveil, mouvement normal - 30 horas despertador, máquina normal



10,5 cm = 4 1/8 inches

8/560

Elfenbeinfarbig, weißes Kartonblatt
Ivory colour, white cardboard dial
Ivoire, cadran carton blanc - Color marfil, esfera blanca de cartón



GRUPPE 8

Wecker in Metallgehäusen

Alarm clocks in metal cases - Réveils en boîtes métal - Despertadores en cajas de metal

Bravetto



10,5 cm = 4 1/4 inches

8/700

Vernickelt mit blauem Band und Rückwand, Kartonblatt
Nickelled with blue centre-band and back-case, cardboard dial
Nickelé avec ruban et fond bleu, cadran carton
Niquelado con cinta y respaldo azul, esfera de cartón

1 Tag Wecker, Normalwerk No. 231 - 1 day alarm, standard movement
30 heures réveil, mouvement normal - 30 horas despertador, máquina normal

Bravetto



10,5 cm = 4 1/4 inches

8/702 RP

Vernickelt mit blauem Band und Rückwand, Metallblatt mit Reliefzahlen, Radiumpunkte und -zeiger
Nickelled with blue centre-band and back-case, metal dial with raised figures, luminous points and hands
Nickelé avec ruban et fond bleu, cadran métal avec chiffres relief, points et aiguilles lumineux
Niquelado con cinta y respaldo azul, esfera de metal con cifras en relieve, puntos y agujas luminosos

1 Tag Wecker, Normalwerk No. 231 - 1 day alarm, standard movement - 30 heures réveil, mouvement normal - 30 horas despertador, máquina normal

Bravetto



10,5 cm = 4 1/4 inches

8/701

Vernickelt mit rotbraunem Band und Rückwand, Kartonblatt
Nickelled with claret coloured centre-band and back-case, cardboard dial
Nickelé avec ruban et fond brun-rouge, cadran carton
Niquelado con cinta y respaldo rojo oscuro, esfera de cartón



12 cm = 4 3/4 inches

8/213

Vernickelt - Nickelled - Nickelé - Niquelado

8/216

Rotbraun - Claret coloured - Brun-rouge - Rojo oscuro

1 Tag Wecker, Normalwerk No. 231, Rückwandglocke - 1 day alarm, standard movement, back bell - 30 heures réveil, mouvement normal, timbre fond - 30 horas despertador, máquina normal, campana en el respaldo



GRUPPE 8

Wecker in Metallgehäusen

Alarm clocks in metal cases - Réveils en boîtes métal - Despertadores en cajas de metal



12 cm = 4 3/4 inches

8/307

Vernickelt, mit Repetition - Nickelled, repeating alarm
Nickelé, avec répétition - Niquelado, con repetición

1 Tag Wecker, Normalwerk No. 231, Rückwandglocke - 1 day alarm, standard movement, back bell - 30 heures réveil, mouvement normal, timbre fond - 30 horas despertador, máquina normal, campana en el respaldo



12 cm = 4 3/4 inches

8/791 Verchromt - Chromium plated - Chromé - Cromado

8/797 Vernickelt mit rotem Band - Nickelled with red centre-band - Nickelé avec bande rouge - Niquelado con cinta roja

8/798 Vernickelt mit blauem Band - Nickelled with blue centre-band - Nickelé avec bande bleue - Niquelado con cinta azul

1 Tag Wecker, Normalwerk No. 231, Rückwandglocke - 1 day alarm, standard movement, back bell - 30 heures réveil, mouvement normal, timbre fond - 30 horas despertador, máquina normal, campana en el respaldo



10,5 cm = 4 1/4 inches

8/792

Verchromt mit blauem Band
Chromium plated with blue centre-band
Chromé avec bande bleue - Cromado con cinta azul

8/791, 8/792:

Mit Karton- oder Silberblatt lieferbar - Can be had with cardboard or silver dial - Livrables avec cadran carton ou avec cadran argenté - Se hacen con esfera de cartón ó con esfera plateada



10,5 cm = 4 1/4 inches

8/794 RP

Vernickelt mit rotem Band - Nickelled with red centre-band
Nickelé avec bande rouge - Niquelado con cinta roja

8/795 RP

Vernickelt mit blauem Band - Nickelled with blue centre-band
Nickelé avec bande bleue - Niquelado con cinta azul

8/796 RP

Vernickelt mit grünem Band - Nickelled with green centre-band
Nickelé avec bande verte - Niquelado con cinta verde

Zweifarbige Metallblatt, Radiumpunkte und -zeiger
Two-coloured metal dial, luminous points and hands
Cadran métal bicolore, points et aiguilles lumineux
Esfera de metal bicolor, puntos y agujas luminosos

1 Tag Wecker, Normalwerk No. 231 - 1 day alarm, standard movement
30 heures réveil, mouvement normal - 30 horas despertador, máquina normal



GRUPPE 8

Wecker in Metallgehäusen

Alarm clocks in metal cases - Réveils en boîtes métal - Despertadores en cajas de metal



14 cm = 5 1/2 inches

8/222

Metallgehäuse rotbraun - Metal case claret coloured
Boîte métal brun-rouge - Caja de metal rojo oscuro

1 Tag Wecker, großes Werk No. 10 - 1 day alarm, large movement - 30 heures réveil, grand mouvement - 30 horas despertador, máquina grande



14,5 cm = 5 3/4 inches

8/206

Rotbraun - Claret coloured - Brun-rouge - Rojo oscuro

8/207

Vernickelt - Nickelled - Nickelé - Niquelado

1 Tag Wecker, Normalwerk No. 231, Rückwandglocke - 1 day alarm, standard movement, back bell - 30 heures réveil, mouvement normal, timbre fond - 30 horas despertador, máquina normal, campana en el respaldo



15,5 cm = 6 inches

8/208

Metallgehäuse vernickelt - Metal case nickelled
Boîte métal nickelé - Caja de metal niquelado

1 Tag Wecker, Normalwerk No. 231, Rückwandglocke, abstellbare Repetition - 1 day alarm, standard movement, back bell, with both continuous and repeating alarm at option - 30 heures réveil, mouvement normal, timbre fond, répétition à volonté - 30 horas despertador, máquina normal, campana en el respaldo, repetición à voluntad



14 cm = 5 1/2 inches

8/223

Messinggehäuse vernickelt - Brass case nickelled
Boîte laiton nickelé - Caja de latón niquelado

1 Tag Wecker, großes Werk No. 10, Rückwandglocke - 1 day alarm, large movement, back bell - 30 heures réveil, grand mouvement, timbre fond - 30 horas despertador, máquina grande, campana en el respaldo

GRUPPE 8

Wecker in Metallgehäusen

Alarm clocks in metal cases - Réveils en boîtes métal - Despertadores en cajas de metal

Halli II

Lloyd III



15 cm = 6 inches

8/225 Messinggehäuse vernickelt - Brass case nickelled
Boîte laiton nickelé - Caja de latón niquelado

1 Tag Wecker, großes Werk No. 10, Rückwandglocke, abstellbare Repetition - 1 day alarm, large movement, back bell, with both continuous and repeating alarm at option - 30 heures réveil, grand mouvement, timbre fond, répétition à volonté - 30 horas despertador, máquina grande, campana en el respaldo, repetición à voluntad



17 cm = 6 3/4 inches

8/439 Metallgehäuse vernickelt - Metal case nickelled
Boîte métal nickelé - Caja de metal niquelado

1 Tag Wecker, Normalwerk No. 231, Rückwandglocke, abstellbare Repetition - 1 day alarm, standard movement, back bell, with both continuous and repeating alarm at option - 30 heures réveil, mouvement normal, timbre fond, répétition à volonté - 30 horas despertador, máquina normal, campana en el respaldo, repetición à voluntad

Lloyd II

Lloyd IV



17 cm = 6 3/4 inches

8/227 Metallgehäuse vernickelt - Metal case nickelled
Boîte métal nickelé - Caja de metal niquelado

1 Tag Wecker, großes Werk No. 10, Rückwandglocke, abstellbare Repetition - 1 day alarm, large movement, back bell, with both continuous and repeating alarm at option - 30 heures réveil, grand mouvement, timbre fond, répétition à volonté - 30 horas despertador, máquina grande, campana en el respaldo, repetición à voluntad



18 cm = 7 inches

8/364 Metallgehäuse vernickelt - Metal case nickelled
Boîte métal nickelé - Caja de metal niquelado



GRUPPE 8

Wecker in Metallgehäusen

Alarm clocks in metal cases - Réveils en boîtes métal - Despertadores en cajas de metal



12 cm = 4 3/4 inches

8/719

Rotbraun - Claret coloured - Brun-rouge - Rojo oscuro

8/720

Blau - Blue - Bleu - Azul



12 cm = 4 3/4 inches

8/721

Blau mit vernickeltem Rand - Blue with nickelled rim
Bleu et nickelé - Azul y niquelado



10,5 cm = 4 1/8 inches

8/722

Blau mit vernickeltem Rand - Blue with nickelled rim
Bleu et nickelé - Azul y niquelado

8/734

Verchromt, Metallblatt mit Relieffahlen
Chromium plated, metal dial with relief-figures
Chromé, cadran métal avec chiffres relief
Cromado, esfera de metal con cifras en relieve

Weißes Kartonblatt, 1 Tag Weckerwerk, Normalwerk No. 231 - White cardboard dial, 1 day alarm, standard movement
Cadran carton blanc, 30 heures réveil, mouvement normal - Esfera blanca de cartón, 30 horas despertador, máquina normal



GRUPPE 8

Wecker in Metallgehäusen

Alarm clocks in metal cases - Réveils en boîtes métal - Despertadores en cajas de metal



12 cm = 4 3/4 inches

8/725

Vernickelt, weißes Kartonblatt
1 Tag Wecker, Normalwerk No. 231 mit Rückwandglocke
Nickelled, white cardboard dial
1 day alarm, standard movement with back bell
Nickelé, cadran carton blanc
30 heures réveil, mouvement normal avec timbre fond
Niquelado, esfera de cartón
30 horas despertador, máquina normal con campana en el respaldo



12 cm = 4 3/4 inches

8/726

Verchromt, zweifarbiges Metallblatt
1 Tag Wecker, Normalwerk No. 231
Chromium plated, two-coloured metal dial
1 day alarm, standard movement
Chromé, cadran métal bicoloré
30 heures réveil, mouvement normal
Cromado, esfera de metal bicolor
30 horas despertador, máquina normal



14 cm = 5 1/2 inches

8/727

Rotbraun - Claret coloured - Brun rouge - Rojo oscuro

8/728

Blau - Blue - Bleu - Azul

Weißes Kartonblatt, 1 Tag Wecker, Normalwerk No. 231 - White cardboard dial, 1 day alarm, standard movement
Cadran carton blanc, 30 heures réveil, mouvement normal - Esfera blanca de cartón, 30 horas despertador, máquina normal



12 cm = 4 3/4 inches

8/729

Rotbraun mit vernickeltem Rand
Claret coloured with nickelled rim
Brun-rouge et nickelé
Rojo oscuro y niquelado



GRUPPE 8

Wecker in Metallgehäusen

Alarm clocks in metal cases - Réveils en boîtes métal - Despertadores en cajas de metal



8/730

Blau mit vernickeltem Rand, weißes Kartonblatt, 1 Tag Wecker, Normalwerk No. 231

Blue with nickelled rim, white cardboard dial, 1 day alarm, standard movement

Bleu et nickelé, cadran carton blanc, 30 heures réveil, mouvement normal

Azul y niquelado, esfera blanca de cartón, 30 horas despertador, máquina normal

8/735

Mit Repetition
Repeating alarm
Avec répétition
Con repetición

12 cm = 4 3/4 inches

Luxor-Repetition



16 cm = 6 1/4 inches

8/571

Chromgehäuse mit rotem Band - Chrome case with red centre-band - Boîte métal chromée avec bande rouge - Caja de metal cromada con cinta roja

8/572

Chromgehäuse mit blauem Band - Chrome case with blue centre-band - Boîte métal chromée avec bande bleue - Caja de metal cromada con cinta azul

Zweifarbiges Metallblatt mit Radium, 1 Tag Repetierwecker auf Rückwandglocke - Two-coloured metal dial with Radium, 1 day repeat alarm on back bell - Cadran métal bicolore avec Radium, 30 heures réveil à répétition sur timbre fond - Esfera de metal bicolor con Radium, 30 horas despertador con repetición sobre campana en el respaldo



16 cm = 6 1/4 inches

8/614

Metallgehäuse Burgunderrot, 11,5 cm weißes oder schwarzes Zifferblatt, gewölbtes Glas, 1 Tag Repetierwecker auf Rückwandglocke. Dieser Wecker weckt sechsmal 20 Sekunden mit Pausen von 40 Sekunden, also im ganzen etwa 6 Minuten - Metal case Burgundy, 4 1/2" white or black dial, convex glass, 1 day Repeat-Alarm on back bell. This alarm rings 6 times 20 seconds in intervals of 40 seconds, altogether about 6 minutes - Boîte métal rouge Bourgogne, cadran blanc ou noir 11 1/2 cm, verre bombé, 30 heures réveil à répétition sur timbre fond. Ce réveil sonne 6 fois 20 secondes dans des intervalles de 40 secondes, donc environ 6 minutes en tout - Caja de metal Borgoña, esfera blanca ó negra 11 1/2 cm, vidrio convexo, 30 horas despertador con repetición sobre campana en el respaldo. Despierta 6 veces 20 segundos con intervalos de 40 segundos, 6 minutos en todos



GRUPPE 8

Junghans „Silent-tic“, der leise tickende Wecker mit Vorabsteller

The alarm with soft tick - Le réveil à tic-tac doux - El despertador á tique-taque bajo



8/410

Vernickelt - Nickelled
Nickel - Niquelado

8/411

Rotbraun - Claret coloured
Brun-rouge - Rojo oscuro

14,5 cm = 5 3/4 inches

Weißes Kartonblatt - White cardboard dial
Cadran carton blanc - Esfera blanca de cartón



11,5 cm = 4 1/2 inches

8/703

Metallgehäuse rotbraun, Kartonblatt
Claret-coloured metal case, cardboard dial
Boîte métal brun-rouge, cadran carton
Caja de metal rojo-oscuro, esfera de cartón



10,5 cm = 4 1/4 inches

8/705

Metallgehäuse elfenbeinfarbig, Metallblatt
Ivory colour metal case, metal dial
Boîte métal ivoire, cadran métal
Caja de metal color marfil, esfera de metal

1 Tag Weckerwerk No. 231 L - 1 day alarm movement No. 231 L
30 heures réveil mouvement No. 231 L - Despertador, 30 horas cuerda, No. 231 L



GRUPPE 8

Junghans „Silent-tic“, der leise tickende Wecker mit Vorabsteller
 The alarm with soft tick - Le réveil à tic-tac doux - El despertador á tique-taque bajo



10,5 cm - 4 1/4 inches

8/381

Rotbraun, weißes Kartonblatt - Claret coloured, white card-board dial - Brun-rouge, cadran carton blanc - Rojo oscuro, esfera blanca de cartón

1 Tag Weckerwerk No. 231 L - 1 day alarm movement No. 231 L - 30 heures réveil mouvement No. 231 L
 Despertador, 30 horas cuerda, No. 231 L



10,5 cm - 4 1/4 inches

8/385

Verchromt, mit blauem Band, Silberblatt - Chromium plated with blue centre-band, silver dial - Chromé avec ruban bleu, cadran argenté - Cromado con cinta azul, esfera plateada



10,5 cm - 4 1/4 inches

8/482 RP

Metallgehäuse verchromt mit elfenbeinfarbigem Band
 Chromium plated metal case with ivory colour centre-band
 Boite métal chromé avec bande ivoire - Caja de metal cromado con cinta color marfil

Metallblatt mit verchromten Zahlen, Radiumpunkte und -zeiger - Metal dial with chromium plated figures, luminous points and hands - Cadran métal avec chiffres chromés, points et aiguilles chromés - Esfera de metal con cifras cromadas, puntos y agujas luminosos

1 Tag Weckerwerk No. 231 L - 1 day alarm movement No. 231 L
 30 heures réveil mouvement No. 231 L
 Despertador, 30 horas cuerda, No. 231 L



10,5 cm - 4 1/4 inches

8/717 RP

Elfenbeinfarbig, mit verchromtem Rand, Metallblatt mit aufgelegten polierten Zahlen, Radiumpunkte und -zeiger
 1 Tag Weckerwerk No. 231/100, Schlag auf Glocke

Ivory colour with chromium plated rim, metal dial with polished raised figures, luminous points and hands, 1 day alarm movement No. 231/100, strike on bell

Ivoire et chromé, cadran métal avec chiffres relief polis, points et aiguilles lumineux, 30 heures réveil mouvement No. 231/100 sonnerie sur cloche

Color marfil y cromado, esfera de metal con cifras pulidas en relieve, puntos y agujas luminosos, despertador, 30 horas cuerda, No. 231/100, tocando en el campana

GRUPPE 8

Junghans „Silent“, der lautlos gehende Wecker mit Vorabsteller
 The alarm without tick-tack - Le réveil sans tic-tac - El despertador sin tique-taque



10,5 cm - 4 1/4 inches

8/555 RP

Verchromt mit elfenbeinfarbigem Band

Chromium plated with ivory colour centre-band
 Chromé avec bande peinture ivoire laquée dépolie
 Cromado con cinta color marfil

Metallblatt mit verchromten Zahlen, Radiumpunkte und -zeiger

Metal dial with chromium plated figures, luminous points and hands
 Cadran métal avec chiffres chromés, points et aiguilles chromés
 Esfera de metal con cifras cromadas, puntos y agujas luminosos

1 Tag Weckerwerk No. 231 G, Schlag auf Rückwand

1 day alarm movement No. 231 G, strike on back
 30 heures réveil mouvement No. 231 G, sonnerie sur fond
 Despertador, 30 horas cuerda, No. 231 G, tocando en el respaldo

GRUPPE 8

Wecker in Metallgehäusen

Alarm clocks in metal cases - Réveils en boîtes métal - Despertadores en cajas de metal

Globe



16 cm = 6 1/4 inches

8/1000

Metallgehäuse vernickelt - Metal case nickelled
Boîte métal nickelé - Caja de metal niquelado

8/1001

Rotbraun, Glocke vernickelt

Claret coloured, nickelled bell - Brun-rouge, cloche nickelée
Rojo oscuro, campana niquelado

Klein-Baby



15.5 cm = 6 1/8 inches

8/1025

Metallgehäuse vernickelt - Metal case nickelled
Boîte métal nickelé - Caja de metal niquelado

Weißes Kartonblatt - White cardboard dial
Cadran carton blanc - Esfera blanca de cartón

Baby



18 cm = 7 inches

8/1003

Metallgehäuse vernickelt
Metal case nickelled
Boîte métal nickelé
Caja de metal niquelado

8/1004

Rotbraun - Claret coloured
Brun-rouge - Rojo oscuro

8/1005

Blau - Blue - Bleu - Azul

8/1006

Grün - Green - Vert - Verde

8/1007

Metallgehäuse vernickelt,
staubdichter Regulierring

Metal case nickelled,
dustproof regulating-slot

Boîte métal nickelé,
fente de réglage hermétique

Caja de metal niquelado,
hendidura de ajustamiento
hermética

1 Tag Wecker, Kleinwerk No. 250 - 1 day alarm, small movement
30 heures réveil avec petit mouvement - 30 horas despertador con máquina pequeña



GRUPPE 8

Wecker in Metallgehäusen

Alarm clocks in metal cases - Réveils en boîtes métal - Despertadores en cajas de metal

Tommy



18 cm = 7 inches

8/1008

Metallgehäuse vernickelt
Metal case nickelled

Boîte métal nickelé
Caja de metal niquelado



12 cm = 4 3/4 inches

8/1026

Vernickelt - Nickelled - Nickelé - Niquelado



14.5 cm = 5 3/4 inches

8/1017

Rotbraun - Claret coloured - Brun-rouge - Rojo oscuro

8/1018

Vernickelt - Nickelled - Nickelé - Niquelado

1 Tag Wecker, Kleinwerk No. 250 - 1 day alarm, small movement
30 heures réveil avec petit mouvement - 30 horas despertador con máquina pequeña



GRUPPE 8

Wecker in Metallgehäusen

Alarm clocks in metal cases - Réveils en boîtes métal - Despertadores en cajas de metal

Kleinst-Globe



8/1076

Rotbraun - Claret coloured
Brun-rouge - Rojo oscuro

8/1077

Blaue - Blue - Bleu - Azul

8/1078

Grün - Green - Vert - Verde

8/1079

Vernickelt - Nickelled
Nickelè - Niquelado

11 cm = 4 1/4 inches

Klein-Globe



12 cm = 4 3/4 inches

8/1021

Rotbraun - Claret coloured - Brun-rouge - Rojo oscuro

8/1022

Blaue - Blue - Bleu - Azul

8/1023

Grün - Green - Vert - Verde

8/1024

Vernickelt - Nickelled - Nickelè - Niquelado

1 Tag Wecker, Kleinwerk No. 250 - 1 day alarm, small movement

30 heures réveil avec petit mouvement - 30 horas despertador con máquina pequeña

Globe



13,5 cm = 5 1/4 inches

8/1009

Rotbraun - Claret coloured - Brun-rouge - Rojo oscuro

8/1010

Blaue - Blue - Bleu - Azul

8/1011

Grün - Green - Vert - Verde

8/1012

Vernickelt - Nickelled - Nickelè - Niquelado

GRUPPE 8

Wecker in Metallgehäusen

Alarm clocks in metal cases - Réveils en boîtes métal - Despertadores en cajas de metal

Bravettino



9,5 cm = 3 3/4 inches

8/1030

Metallgehäuse rotbraun - Claret coloured metal case
Boîte métal brun-rouge - Caja de metal rojo oscuro
Weißes Kartonblatt - White cardboard dial
Cadran carton blanc - Esfera blanca de cartón

Bravettino



9,5 cm = 3 3/4 inches

8/1032

Metallgehäuse verchromt mit elfenbeinartigem Band, bombiertes Glas - Chromium plated metal case with ivory colour centre-band, convex glass - Boîte métal chromé avec bande peinture ivoire laquée dépolie, verre bombé - Caja de metal cromado con cinta color marfil, cristal bombado
Metallblatt mit verchromten Zahlen, Radiumpunkte und -zeiger - Metal dial with chromium plated figures, luminous points and hands - Cadran métal avec chiffres chromés, points et aiguilles chromés - Esfera de metal con cifras cromadas, puntos y agujas luminosas

1 Tag Wecker, Kleinwerk No. 250 - 1 day alarm, small movement

30 heures réveil avec petit mouvement - 30 horas despertador con máquina pequeña

Bravettino



9,5 cm = 3 3/4 inches

8/1031

Metallgehäuse verchromt mit blau emailliertem Band - Chromium plated metal case with blue enamelled centre-band
Boîte métal chromé avec bande émaillée bleue
Caja de metal cromado con cinta esmaltada azul
Metallblatt - Metal dial - Cadran métal - Esfera de metal

Bravettino



9,5 cm = 3 3/4 inches

8/1117

Vernickelt mit blauem Band, Aluminium-Folienblatt mit oder ohne Radiumpunkte - Nickelled with blue centre-band, dial aluminium foil with or without luminous points - Nickelè avec bande bleue, cadran folié aluminium avec ou sans points lumineux - Niquelado con cinta azul, esfera de aluminium con ó sin puntas luminosas



GRUPPE 8

Wecker in Metallgehäusen

Alarm clocks in metal cases - Réveils en boîtes métal - Despertadores en cajas de metal



15 cm = 6 inches

8/1039

Vernickelt - Nickelled - Nickelé - Niquelado

8/1040

Rotbraun

Claret coloured - Brun-rouge - Rojo oscuro



11 cm = 4 1/4 inches

8/1046

Metallgehäuse rotbraun - Claret coloured metal case
Boîte métal brun-rouge - Caja de metal rojo oscuro

Weißes Kartonblatt - White cardboard dial
Cadran carton blanc - Esfera blanca de cartón



10,5 cm = 4 1/8 inches

8/1101

Vernickelt - Nickelled - Nickelé - Niquelado

Kartonblatt - Cardboard dial - Cadran carton - Esfera de cartón

1 Tag Wecker, Kleinwerk No. 250 - 1 day alarm, small movement
30 heures réveil avec petit mouvement - 30 horas despertador con máquina pequeña



10,5 cm = 4 1/8 inches

8/1102

Vernickelt, mit Repetition - Nickelled, with repeating alarm
Nickelé, avec répétition - Niquelado, con repetición

GRUPPE 8

Wecker in Metallgehäusen

Alarm clocks in metal cases - Réveils en boîtes métal - Despertadores en cajas de metal



11 cm = 4 1/4 inches

8/1042

Metallgehäuse vernickelt mit blau emailliertem Band - Nickelled metal case with blue enamelled centre-band
Boîte métal nickelé avec bande émaillée bleue
Caja de metal niquelado con cinta esmaltada azul

Weißes Kartonblatt - White cardboard dial - Cadran carton blanc - Esfera blanca de cartón



11,5 cm = 4 1/2 inches

8/1086

Vernickelt mit blauem Band
Nickelled with blue centre-band
Nickelé avec ruban bleu
Niquelado con cinta azul



11,5 cm = 4 1/2 inches

8/1087

Vernickelt mit rotem Band
Nickelled with red centre-band
Nickelé avec ruban rouge
Niquelado con cinta roja

Weißes Kartonblatt - White cardboard dial - Cadran carton blanc - Esfera blanca de cartón

1 Tag Wecker, Kleinwerk No. 250 - 1 day alarm, small movement
30 heures réveil avec petit mouvement - 30 horas despertador con máquina pequeña



11,5 cm = 4 1/2 inches

8/1089

Vernickelt mit elfenbeinfarbigem Band
Nickelled with ivory colour centre-band
Nickelé avec ruban peinture ivoire laquée dépolie
Niquelado con cinta color marfil

GRUPPE 8

Wecker in Metallgehäusen

Alarm clocks in metal cases - Réveils en boîtes métal - Despertadores en cajas de metal



9,5 cm = 3 3/4 inches

8/1095 RP

Vergoldet mit grünem Band, Metallblatt mit Reliefzahlen, Radiumpunkte und -zeiger

Gilt with green centre-band, metal dial with raised figures, luminous points and hands

Doré avec bande verte, cadran métal avec chiffres relief, points et aiguilles lumineux

Dorado con cinta verde, esfera de metal con cifras en relieve, puntos y agujas luminosos



9,5 cm = 3 3/4 inches

8/1096

Vergoldet mit braunem Band, Metallblatt mit Reliefzahlen, Radiumpunkte und -zeiger

Gilt with brown centre-band, metal dial with raised figures, luminous points and hands

Doré avec bande brune, cadran métal avec chiffres relief, points et aiguilles lumineux

Dorado con cinta morena, esfera de metal con cifras en relieve, puntos y agujas luminosos



12,5 cm = 5 inches

8/1097

Rotbraun - Claret coloured
Brun-rouge - Rojo oscuro

8/1098

Blau - Blue - Bleu - Azul

8/1099

Vernickelt - Nickelled - Nickelé
Niquelado

8/1100

Verchromt - Chromium plated
Chromé - Cromado

Kartonblatt - Cardboard dial - Cadran carton - Esfera de cartón

1 Tag Wecker, Kleinwerk No. 250 - 1 day alarm, small movement
30 heures réveil avec petit mouvement - 30 horas despertador con máquina pequeña



GRUPPE 8

Wecker in Metallgehäusen

Alarm clocks in metal cases - Réveils en boîtes métal - Despertadores en cajas de metal

Joker I



18 cm = 7 inches

8/9

1 Tag Wecker - 1 day alarm - 30 heures réveil - 30 horas despertador

8/15

1 Tag Schlagwerk - 1 day strike
30 heures sonnerie - 30 horas sonería

8/16

1 Tag Schlagwerk mit Wecker
1 day strike and alarm - 30 heures sonnerie et réveil - 30 horas despertador y sonería

8/17

1 Tag Musikwecker, 1 Arie - 1 day musical alarm, 1 air - 30 heures réveil musique, 1 air - 30 horas despertador de música, 1 pieza

8/18

1 Tag Musikwecker, 2 Arien - 1 day musical alarm, 2 airs - 30 heures réveil musique, 2 airs - 30 horas despertador de música, 2 piezas

8/19

1 Tag Musikschlagwerk, 1 Arie
1 day musical strike, 1 air - 30 heures sonnerie musique, 1 air - 30 horas sonería à música, 1 pieza

Joker II



18 cm = 7 inches

8/20

1 Tag Wecker - 1 day alarm
30 heures réveil - 30 horas despertador

8/21

1 Tag Schlagwerk - 1 day strike
30 heures sonnerie - 30 horas sonería

8/22

1 Tag Schlagwerk und Wecker
1 day strike and alarm - 30 heures sonnerie et réveil - 30 horas despertador y sonería

8/23

1 Tag Musikwecker, 1 Arie - 1 day musical alarm, 1 air - 30 heures réveil musique, 1 air - 30 horas despertador de música, 1 pieza

8/24

1 Tag Musikwecker, 2 Arien - 1 day musical alarm, 2 airs - 30 heures réveil musique, 2 airs - 30 horas despertador de música, 2 piezas

8/25

1 Tag Musikschlagwerk, 1 Arie
1 day musical strike, 1 air - 30 heures sonnerie musique, 1 air - 30 horas sonería à música, 1 pieza

Joker III



18 cm = 7 inches

8/35

1 Tag Wecker - 1 day alarm
30 heures réveil - 30 horas despertador

8/36

1 Tag Schlagwerk - 1 day strike
30 heures sonnerie - 30 horas sonería

8/37

1 Tag Schlagwerk und Wecker
1 day strike and alarm - 30 heures sonnerie et réveil - 30 horas despertador y sonería

8/38

1 Tag Musikwecker, 1 Arie - 1 day musical alarm, 1 air - 30 heures réveil musique, 1 air - 30 horas despertador de música, 1 pieza

8/39

1 Tag Musikwecker, 2 Arien - 1 day musical alarm, 2 airs - 30 heures réveil musique, 2 airs - 30 horas despertador de música, 2 piezas

8/40

1 Tag Musikschlagwerk, 1 Arie
1 day musical strike, 1 air - 30 heures sonnerie musique, 1 air - 30 horas sonería à música, 1 pieza

Stahlgehäuse - Steel cases - Boîtes acier - Cajas de acero



GRUPPE 9

Wecker in Holzgehäusen

Alarm clocks in wooden cases - Réveils en cages bois - Despertadores en cajas de madera



13,5 x 19 cm = 5 1/4 x 7 1/2 inches

9/150 RP

Eiche, Chromlunette, Elfenbeinblatt, Radiumpunkte und -zeiger

Oak, chromium plated bezel, beige dial, luminous points and hands

Chêne, lunette chromée, cadran couleur ivoire, points et aiguilles lumineux

Roble, bisel cromado, esfera color marfil, puntos y agujas luminosos



14 x 22 cm = 5 1/2 x 8 3/4 inches

9/174 RP

Eiche, zweifarbigen Metallblatt, Radiumpunkte und -zeiger

Oak, two-coloured metal dial, luminous points and hands

Chêne, cadran métal bicolore, points et aiguilles lumineux

Roble, esfera de metal bicolor, puntos y agujas luminosos

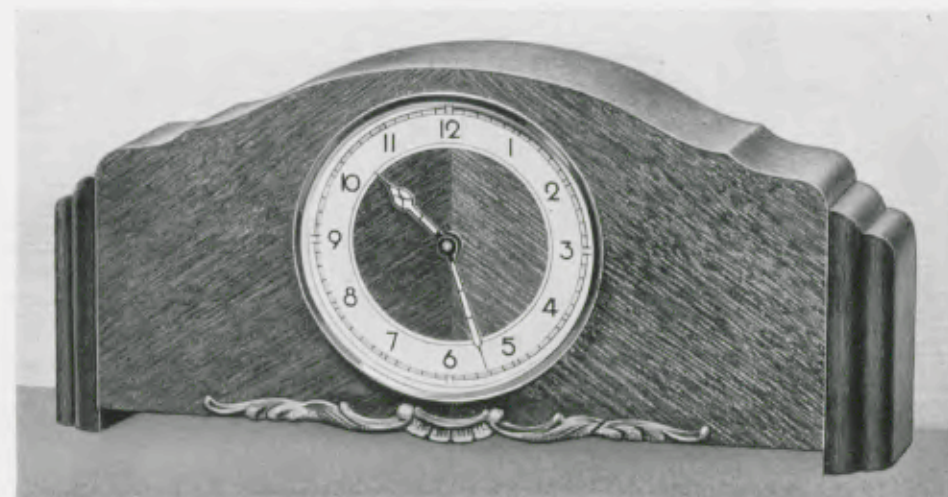

18,5 x 38 cm = 6 1/2 x 14 1/4 inches

9/171 RP

Eiche, 13 cm Chromlunette, zweifarbigen Metallzahlenreif, Radiumpunkte und -zeiger

Oak, chromium plated bezel, 5 1/4 inches two-coloured metal figure-circle luminous points and hands

Chêne, lunette chromée 13 cm, cercle à chiffres métal bicolore, points et aiguilles lumineux

Roble, bisel cromado 13 cm, cerco de cifras en metal bicolor, puntos y agujas luminosos

1 Tag Weckerwerk No. 231

1 day alarm movement - 30 heures réveil - Despertador, 30 horas cuerda



GRUPPE 9

Wecker in Holzgehäusen

Alarm clocks in wooden cases - Réveils en cages bois - Despertadores en cajas de madera



14 x 20 cm = 5 1/2 x 7 7/8 inches

9/145 RP

Nußbaum poliert, Chromlunette, Elfenbeinblatt, Radiumpunkte und -zeiger

Polished walnut, chromium plated bezel, beige dial, luminous points and hands

Noyer poli, lunette chromée, cadran couleur ivoire, points et aiguilles lumineux

Nogal pulido, bisel cromado, esfera color marfil, puntos y agujas luminosos



14 x 22 cm = 5 1/2 x 8 3/4 inches

9/175 RP

Eiche mit Nußbaum poliert, Chromlunette, zweifarbigen Metallblatt, Radiumpunkte und -zeiger

Oak with polished walnut, chromium plated bezel, two-coloured metal dial, luminous points and hands

Chêne avec noyer poli, lunette chromée, cadran métal bicolore, points et aiguilles lumineux

Roble con nogal pulido, bisel cromado, esfera de metal bicolor, puntos y agujas luminosos



14,5 x 26,5 cm = 5 3/4 x 10 1/2 inches

9/153

Nußbaum poliert, Chromlunette, imitiertes Nußbaumblatt

Polished walnut, chromium plated bezel, dial walnut finish

Noyer poli, lunette chromée, cadran noyer imité

Nogal pulido, bisel cromado, esfera nogal imit.

1 Tag Weckerwerk No. 231

1 day alarm movement - 30 heures réveil - Despertador, 30 horas cuerda



GRUPPE 9

Wecker in Holzgehäusen

Alarm clocks in wooden cases - Réveils en cages bois - Despertadores en cajas de madera



11,5 x 20,5 cm = 4 1/2 x 8 inches

9/166 RP

Gold poliert mit Nußbaum polierten Seiten, zweifarbiges Metallblatt mit aufgelegten Goldzahlen, Radiumpunkte und -zeiger

Gilt polished with polished walnut, two-coloured metal dial with gilt raised figures, luminous points and hands

Doré poli avec noyer poli, cadran métal bicolore avec chiffres dorés appliqués, points et aiguilles lumineux

Dorado pulido con nogal pulido, esfera de metal bicolor con cifras doradas aplicadas, puntos y agujas luminosos

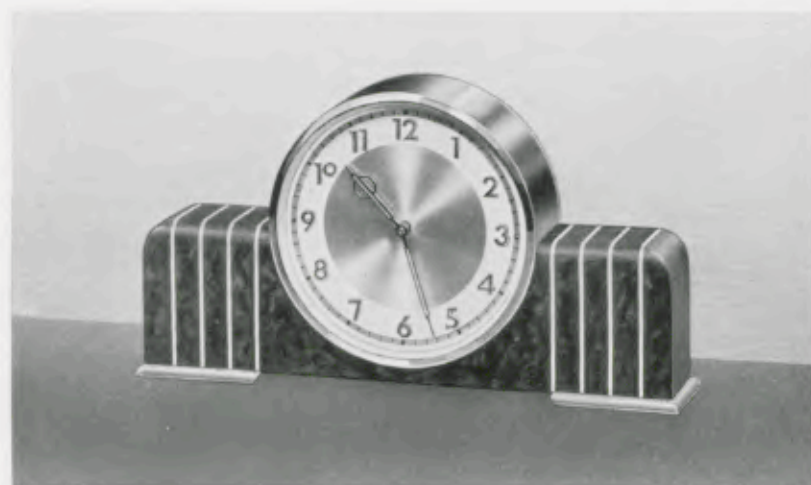

12 x 23,5 cm = 4 1/4 x 9 1/4 inches

9/170 RP

Verchromt mit Nußbaum poliert, zweifarbiges Metallblatt mit aufgelegten Chromzahlen, Radiumpunkte und -zeiger

Chromium plated with polished walnut, two-coloured metal dial with chromium raised figures, luminous points and hands

Chromé avec noyer poli, cadran métal bicolore avec chiffres chromés appliqués, points et aiguilles lumineux

Cromado con nogal pulido, esfera de metal bicolor con cifras cromadas aplicadas, puntos y agujas luminosos

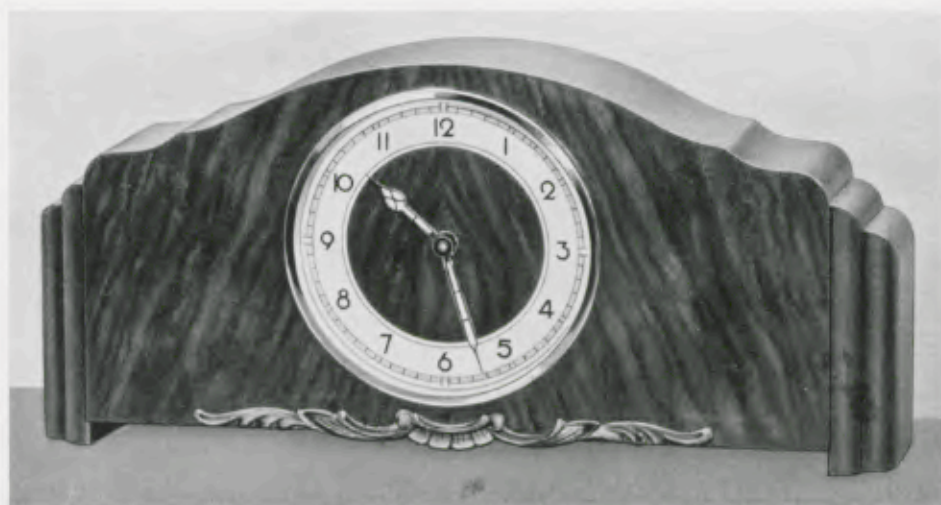

16,5 x 36 cm = 6 1/2 x 14 1/4 inches

9/172 RP

Eiche mit Nußbaum poliert, 13 cm Chromlunette, zweifarbiger Metallzahlenreif, Radiumpunkte und -zeiger

Oak with polished walnut, chromium plated bezel, 5 1/4 inches, two-coloured metal figure-circle, luminous points and hands

Chêne avec noyer poli, lunette chromée 13 cm, cercle à chiffres métal bicolore, points et aiguilles lumineux

Roble con nogal pulido, bisel cromado 13 cm, cerco de cifras en metal bicolor, puntos y agujas luminosos

1 Tag Weckerwerk No. 231

1 day alarm movement - 30 heures réveil - Despertador, 30 horas cuerda



GRUPPE 10

Schreibtischuhren mit 8 Tag Ankerwerk

Writing table clocks with 8 day lever time movement - Pendulettes de bureau avec mouvement 8 jours simple à ancre - Relojes para escritorio, máquina 8 días cuerda a áncora

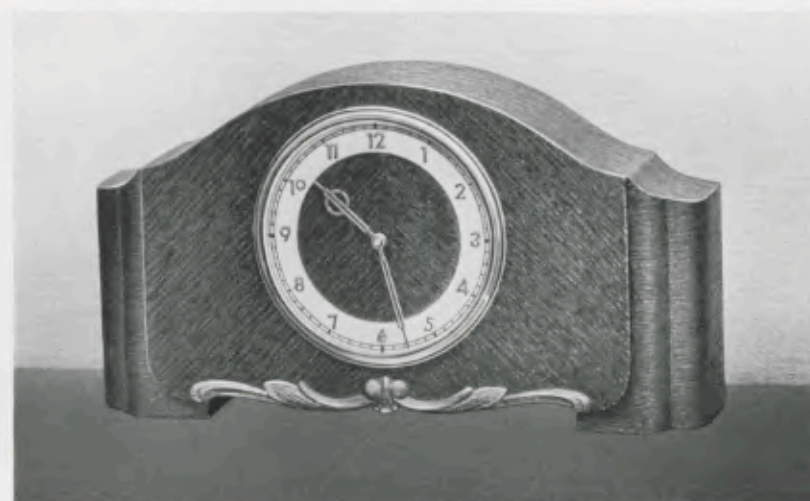

14,5 x 26 cm = 5 3/4 x 10 1/4 inches

10/129

Eiche, Chromlunette, Zahlenreif mit aufgelegten Chromzahlen

Oak, chromium plated bezel, figure-circle with chromium raised figures

Chêne, lunette chromée, cercle à chiffres avec chiffres chromés appliqués

Roble, bisel cromado, cerco de cifras con cifras cromadas aplicadas

36/10/129

Synchronegehwerk

Synchronous movement

Mouvement Synchron

Máquina Sincron

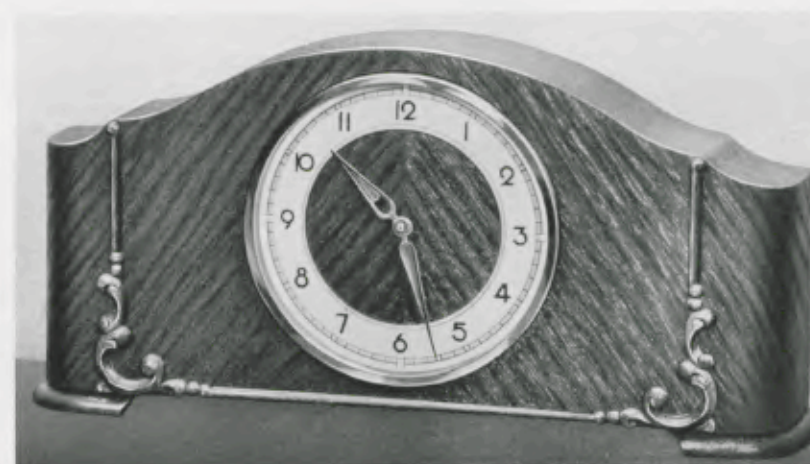

16 x 33 cm = 6 1/4 x 13 inches

10/134

Eiche, Chromlunette, zweifarbiger Metallzahlenreif

Oak, chromium plated bezel, two-coloured metal figure-circle

Chêne, lunette chromée, cercle à chiffres métal bicolore

Roble, bisel cromado, cerco de cifras en metal bicolor



14,5 x 26 cm = 5 3/4 x 10 1/4 inches

10/130

Eiche mit Nußbaum poliert, Chromlunette, zweifarbiger Zahlenreif mit aufgelegten Chromzahlen

Oak with polished walnut, chromium plated bezel, two-coloured figure-circle with chromium raised figures

Chêne avec noyer poli, lunette chromée, cercle à chiffres bicolore avec chiffres chromés appliqués

Roble con nogal pulido, bisel cromado, cerco de cifras bicolor con cifras cromadas aplicadas

8 Tag Ankergehwerk No. 239 - 8 day lever time movement

Mouvement 8 jours simple à ancre - Máquina 8 días cuerda a áncora



GRUPPE 10

Schreibtischuhren mit 8 Tag Anker- und Pendelwerk

Writing table clocks with 8 day lever and pendulum time movement - Pendulettes de bureau avec mouvement 8 jours simple à ancre ou à balancier - Relojes para escritorio, máquina 8 días cuerda à ancóra ó à péndola

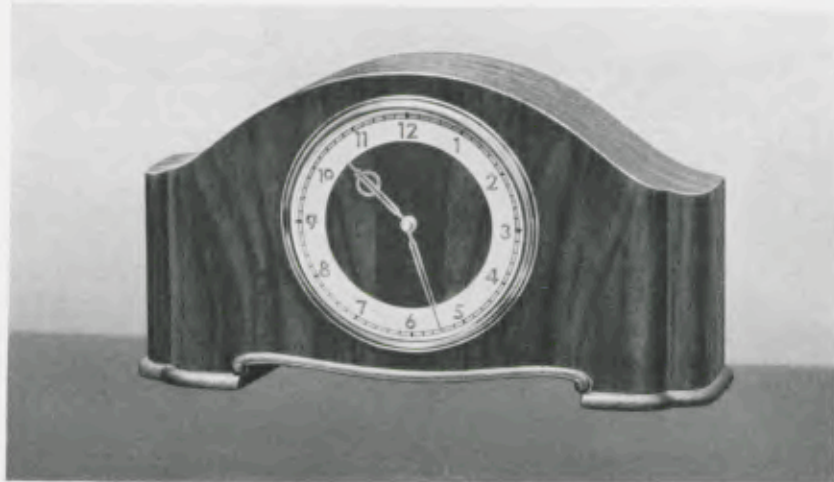

14,5 x 26 cm - 5 3/4 x 10 1/4 inches

10/132

Nußbaum poliert, Chromlunette, zweifarbiger Zahlenreif mit aufgelegten Chromzahlen, 8 Tag Ankergehwerk No. 239

Polished walnut, chromium plated bezel, two-coloured figure-circle with chromium raised figures, 8 day lever time movement

Noyer poli, lunette chromée, cercle à chiffres bicolore avec chiffres chromés appliqués, mouvement 8 jours simple à ancre

Nogal pulido, bisel cromado, cerco de cifras bicolor con cifras cromadas aplicadas, máquina 8 días cuerda à ancóra

36/10/132

Synchronehwerk
Synchronous movement
Mouvement Synchron
Máquina Sincron

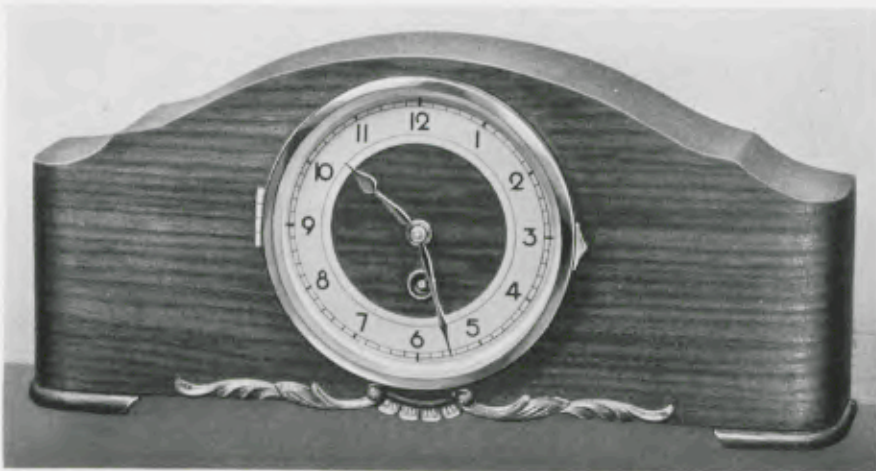

18,5 x 36 cm - 6 1/2 x 14 1/4 inches

10/138

Eiche mit Nußbaum poliert, Goldlunette, zweifarbiger Zahlenreif, 8 Tag Pendelgehwerk No. 247

Oak with polished walnut, gilt bezel, two-coloured figure-circle, 8 day pendulum time movement

Chêne avec noyer poli, lunette dorée, cercle à chiffres bicolore, mouvement 8 jours simple à balancier

Roble con nogal pulido, bisel dorado, cerco de cifras bicolor, máquina 8 días cuerda à péndola

36/10/138

Synchronehwerk
Synchronous movement
Mouvement Synchron
Máquina Sincron



14,5 x 26,5 cm - 5 3/4 x 10 1/2 inches

10/95

Nußbaum poliert, Chromlunette, imitiertes Nußbaumblatt, 8 Tag Ankergehwerk No. 239

Polished walnut, chromium plated bezel, dial walnut finish, 8 day lever time movement

Noyer poli, lunette chromée, cadran noyer imité, 8 jours simple à ancre

Nogal pulido, bisel cromado, esfera nogal imit., máquina 8 días cuerda, escape à ancóra

GRUPPE 10

Schreibtischuhren mit 8 Tag Ankerwerk

Writing table clocks with 8 day lever time movement - Pendulettes de bureau avec mouvement 8 jours simple à ancre - Relojes para escritorio, máquina 8 días cuerda à ancóra

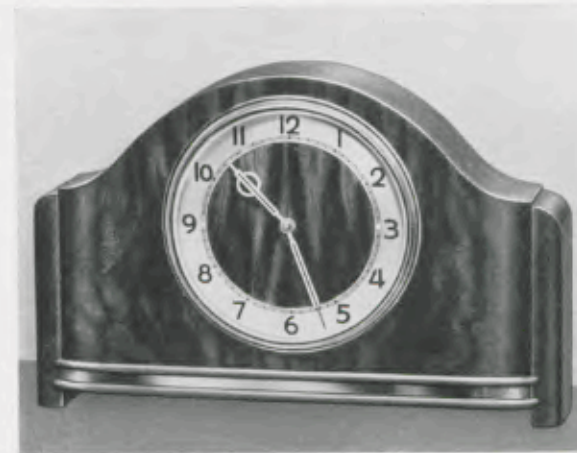

14,5 x 22 cm - 5 3/4 x 8 3/4 inches

10/111

Nußbaum poliert mit Chromband, Chromlunette, Silberzahlenreif
Polished walnut and chromium plated, chromium plated bezel, silvered figure-circle

Noyer poli et chromé, lunette chromée, cercle à chiffres argenté

Nogal pulido y cromado, bisel cromado, cerco de cifras plateado

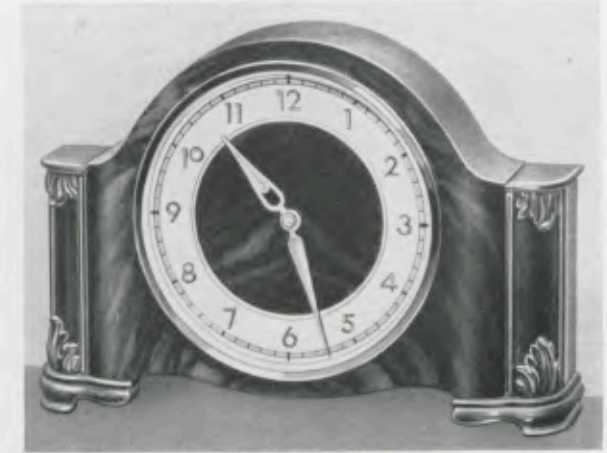

18 x 23 cm - 6 1/4 x 9 inches

10/114

Nußbaum poliert, 13 cm Chromlunette, zweifarbiger Zahlenreif mit aufgelegten Chromzahlen - Polished walnut, chromium plated bezel, 5 1/4 inches, two-coloured figure-circle with chromium raised figures - Noyer poli, lunette chromée 13 cm, cercle à chiffres bicolore avec chiffres chromés appliqués - Nogal pulido, bisel cromado 13 cm, cerco de cifras bicolor con cifras cromadas aplicadas

36/10/114

Synchronehwerk - Synchronous movement
Mouvement Synchron - Máquina Sincron

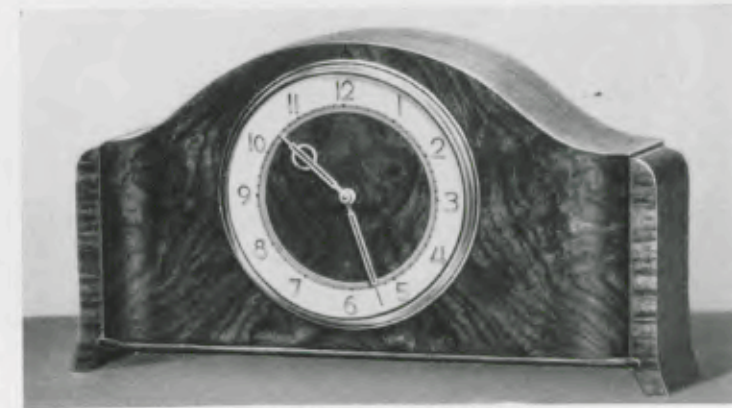

13,5 x 25 cm - 5 1/4 x 9 3/4 inches

10/104

Kaukasisch Nußbaum poliert, Goldlunette, zweifarbiger Zahlenreif

Polished Caucasian walnut, gilt bezel, two-coloured figure-circle

Noyer Caucasic poli, lunette dorée, cercle à chiffres bicolores

Nogal Caucasic pulido, bisel dorado, cerco de cifras bicolor

36/10/104

Synchronehwerk
Synchronous movement
Mouvement Synchron
Máquina Sincron

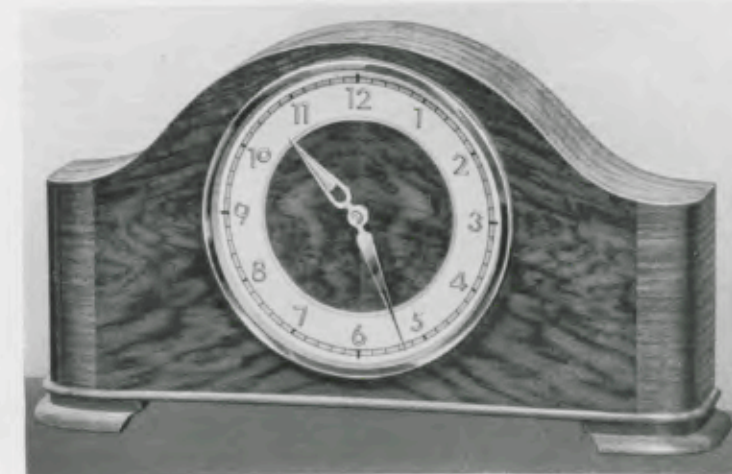

18 x 29,5 cm - 6 1/4 x 11 3/4 inches

10/137

Nußbaum poliert, Goldlunette, zweifarbiger Zahlenreif mit aufgelegten Goldzahlen

Polished walnut, gilt bezel, two-coloured figure-circle with gilt raised figures

Noyer poli, lunette dorée, cercle à chiffres bicolore avec chiffres dorés appliqués

Nogal pulido, bisel dorado, cerco de cifras bicolor con cifras doradas aplicadas

8 Tag Ankergehwerk No. 239 - 8 day lever time movement
Mouvement 8 jours simple à ancre - Máquina 8 días cuerda à ancóra



GRUPPE 10

Schreibtischuhren mit 8 Tag Ankerwerk

Writing table clocks with 8 day lever time movement - Pendulettes de bureau avec mouvement 8 jours simple à ancre - Relojes para escritorio, máquina 8 días cuerda á ancóra

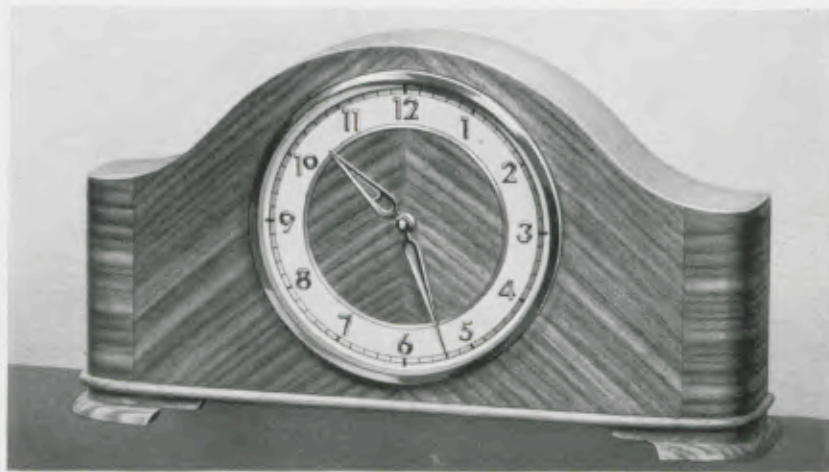

16,5 x 29,5 cm = 6 1/4 x 11 3/4 inches

10/135

Nußbaum feinmatt, Goldlunette, zweifarbiger Zahlenreif mit aufgelegten Goldzahlen

Dull figured walnut, gilt bezel, two-coloured figure-circle with gilt raised figures

Noyer mat, lunette dorée, cercle à chiffres bicolore avec chiffres dorés appliqués

Nogal mate, bisel dorado, cerco de cifras bicolor con cifras doradas aplicadas

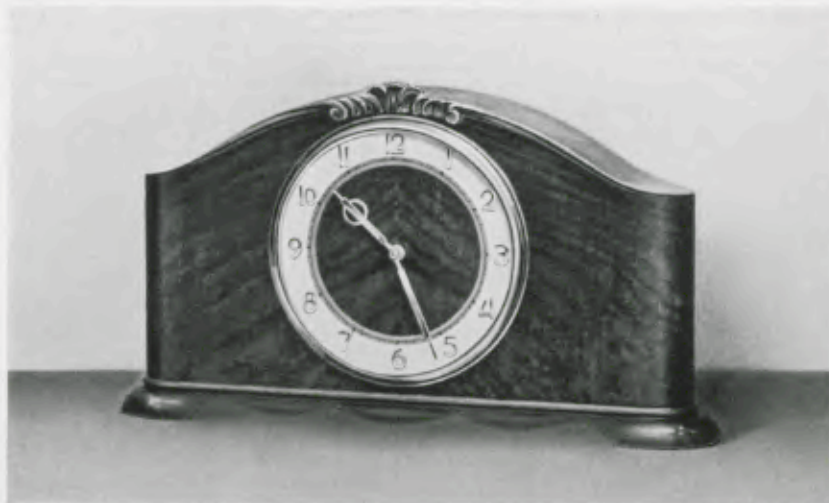

14 x 24,5 cm = 5 1/2 x 9 3/4 inches

10/103

Nußbaum feinmatt antik, Goldlunette, zweifarbiger Zahlenreif

Dull antique figured walnut, gilt bezel, two-coloured figure-circle

Noyer mat antique, lunette dorée, cercle à chiffres bicolore

Nogal mate antiguo, bisel dorado, cerco de cifras bicolor

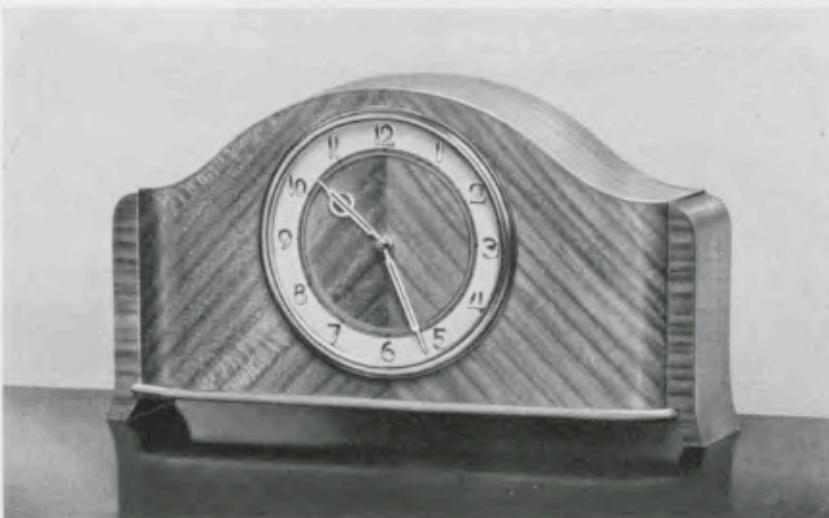

13,5 x 25 cm = 5 1/4 x 9 7/8 inches

10/105

Kirschbaum poliert, Goldlunette, Elfenbeinzahlenreif mit geprägten Goldzahlen

Polished Cherry wood, gilt bezel, beige figure-circle with gilt raised figures

Cerisier poli, lunette dorée, cercle à chiffres ivoire avec chiffres dorés en relief

Cerezo pulido, bisel dorado, cerco de cifras marfil con cifras doradas en relieve

36/10/105

Synchrongehwerk
Synchronous movement
Mouvement Synchron
Máquina Sincron

8 Tag Ankergehwerk No. 239 - 8 day lever time movement
Mouvement 8 jours simple à ancre - Máquina 8 días cuerda á ancóra



GRUPPE 10

Schreibtischuhren mit 8 Tag Ankerwerk

Writing table clocks with 8 day lever time movement - Pendulettes de bureau avec mouvement 8 jours simple à ancre - Relojes para escritorio, máquina 8 días cuerda á ancóra

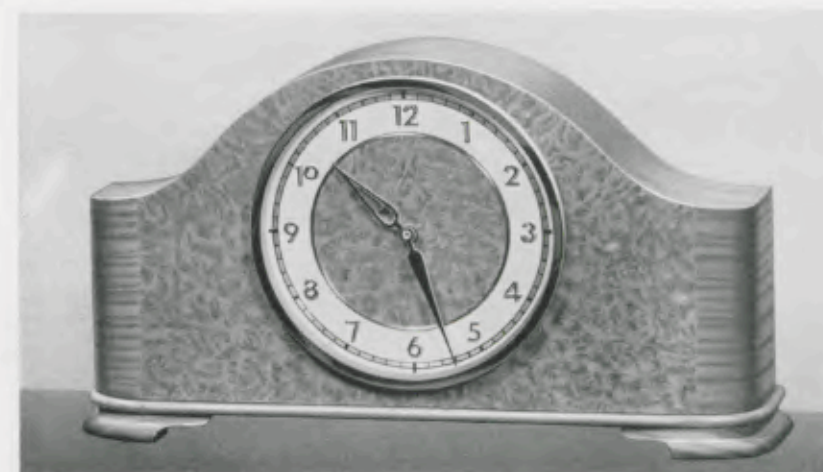

16,5 x 29,5 cm = 6 1/4 x 11 3/4 inches

10/136

Kirschbaum mit Ahornmaser, Goldlunette, zweifarbiger Zahlenreif mit aufgelegten Goldzahlen

Cherry-wood with maple-grain, gilt bezel, two-coloured figure-circle with gilt raised figures

Cerisier avec loupe d'érable, lunette dorée, cercle à chiffres bicolore avec chiffres dorés appliqués

Cerezo con raiz de arce, bisel dorado, cerco de cifras bicolor con cifras doradas aplicadas



13,5 x 21,5 cm = 5 1/4 x 8 1/2 inches

10/93

Vergoldet poliert mit Nußbaum feinmatt antik, zweifarbiges Metallblatt

Chromium plated with polished walnut, two-coloured metal dial

Chromé avec noyer poli, cadran métal bicolore

Cromado con nogal pulido, esfera de metal bicolor



12 x 22,5 cm = 4 3/4 x 8 7/8 inches

10/97

Vergoldet poliert mit Nußbaum feinmatt antik, zweifarbiges Metallblatt

Gilt polished with dull antique figured walnut, two-coloured metal dial

Doré poli avec noyer mat antique, cadran métal bicolore

Dorado pulido con nogal mate antiguo, esfera de metal bicolor

8 Tag Ankergehwerk No. 239 - 8 day lever time movement
Mouvement 8 jours simple à ancre - Máquina 8 días cuerda á ancóra



GRUPPE 10

Schreibtischuhren mit 8 Tag Ankerwerk

Writing table clocks with 8 day lever time movement - Pendulettes de bureau
avec mouvement 8 jours simple à ancre - Relojes para escritorio, máquina 8 días cuerda á ancóra

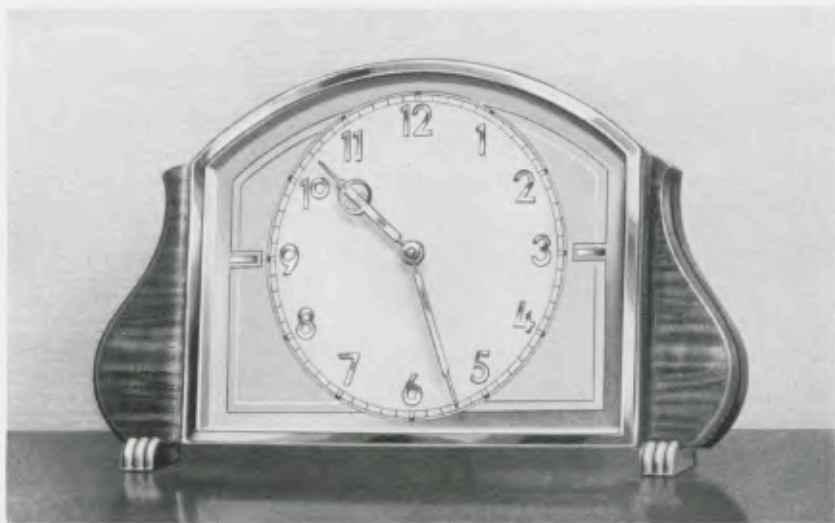

18 x 27 cm = 8 1/4 x 10 3/4 inches

10/99

Verchromt mit Nußbaum poliert, zweifarbiges Metallblatt mit aufgelegten Chromzahlen

Chromium plated with polished walnut, two-coloured metal dial with chromium raised figures

Chromé avec noyer poli, cadran métal bicolore avec chiffres chromés en relief

Cromado con nogal pulido, esfera de metal bicolor con cifras cromadas en relieve

36/10/99

Synchronehwerk
Synchronous movement
Mouvement Synchron
Máquina Sincron

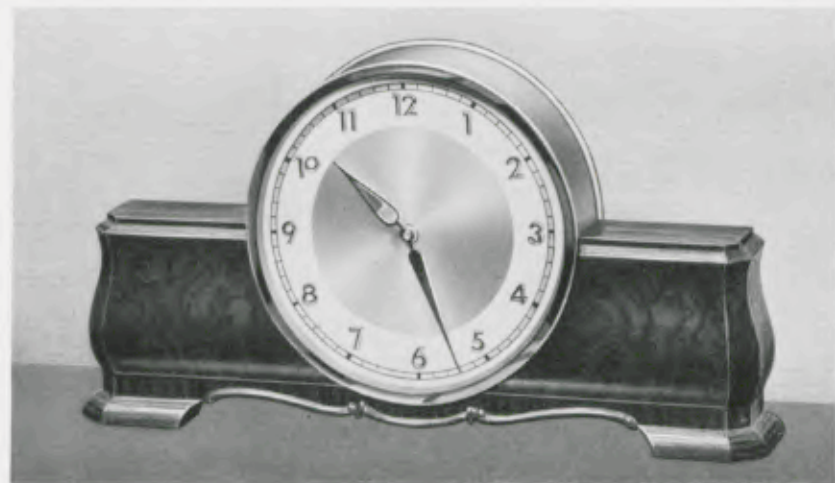

18 x 29,5 cm = 8 1/4 x 11 3/4 inches

10/126

Verchromt mit Nußbaum poliert, zweifarbiges Metallblatt mit aufgelegten Chromzahlen

Chromium plated with polished walnut, two-coloured metal dial with chromium plated raised figures

Chromé avec noyer poli, cadran métal bicolore avec chiffres chromés appliqués

Cromado con nogal pulido, esfera de metal bicolor con cifras cromadas aplicadas

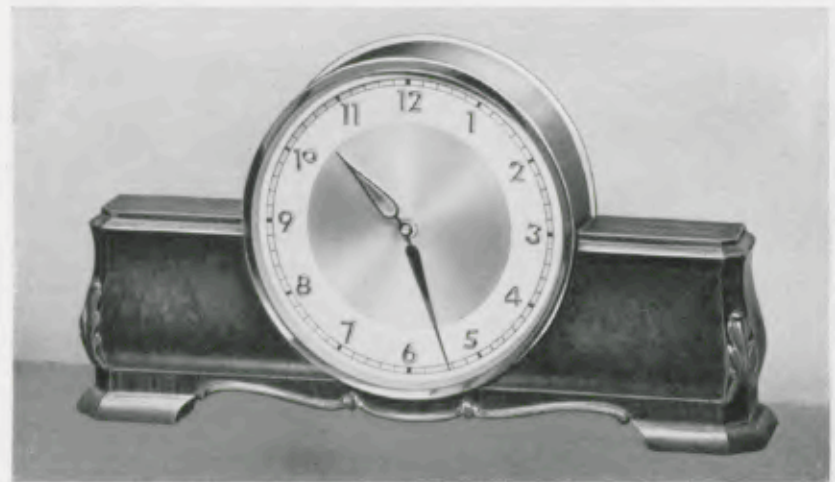

18 x 29,5 cm = 8 1/4 x 11 3/4 inches

10/125

Gelb poliert mit Nußbaum feilmatt antik, zweifarbiges Metallblatt mit aufgelegten Chromzahlen

Gold polished with dull antique figured walnut, two-coloured metal dial with chromium plated raised figures

Doré poli avec noyer mat antique, cadran métal bicolore avec chiffres chromés appliqués

Dorado pulido con nogal mate antiguo, esfera de metal bicolor con cifras cromadas aplicadas

8 Tag Ankergehwerk No. 239 - 8 day lever time movement
Mouvement 8 jours simple à ancre - Máquina 8 días cuerda á ancóra



GRUPPE 10

Schreibtischuhren mit 8 Tag Ankerwerk

Writing table clocks with 8 day lever time movement - Pendulettes de bureau
avec mouvement 8 jours simple à ancre - Relojes para escritorio, máquina 8 días cuerda á ancóra



18 x 31 cm = 7 1/4 x 12 1/4 inches

10/117

Nußbaum poliert und verchromt, Chromrahmen, zweifarbiges Metallblatt mit aufgelegten Chromzahlen

Polished walnut and chromium plated, chromium plated frame, two-coloured metal dial with chromium raised figures

Noyer poli et chromé, cadre chromé, cadran métal bicolore avec chiffres chromés appliqués

Nogal pulido y cromado, marco cromado, esfera de metal bicolor con cifras cromadas aplicadas

36/10/117

Synchronehwerk
Synchronous movement
Mouvement Synchron
Máquina Sincron



18 x 27,5 cm = 8 1/4 x 10 3/4 inches

10/123

Verchromt mit Kupferseitenbacken, zweifarbiges Metallblatt mit aufgelegten Chromzahlen

Chromium plated and coppered, two-coloured metal dial with chromium plated raised figures

Chromé et cuivré, cadran métal bicolore avec chiffres chromés appliqués

Cromado y color cobre, esfera de metal bicolor con cifras cromadas aplicadas

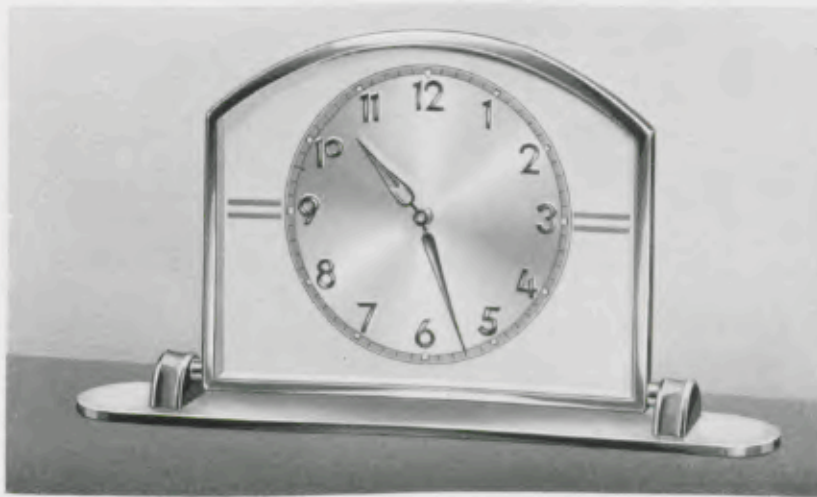

18 x 29 cm = 8 1/4 x 11 1/2 inches

10/124

Verchromt, zweifarbiges Metallblatt mit aufgelegten Chromzahlen

Chromium plated, two-coloured metal dial with chromium plated raised figures

Chromé, cadran métal bicolore avec chiffres chromés appliqués

Cromado, esfera de metal bicolor con cifras cromadas aplicadas

8 Tag Ankergehwerk No. 239 - 8 day lever time movement
Mouvement 8 jours simple à ancre - Máquina 8 días cuerda á ancóra



GRUPPE 12

Schiffsuhren

Ship Lever Clocks - Horloges marine - Relojes Marina

Marine



Gehäusedurchmesser - Diameter of case
Diamètre de la cage - Diámetro de la caja

- 12/1: 18,5 cm = 8 1/2 inches
- 12/2: 18,5 cm = 7 1/4 inches
- 12/4, 12/39, 12/40: 25 cm = 10 inches
- 12/41, 12/42: 29 cm = 11 1/2 inches

Zifferblattdurchmesser - Diameter of dial
Diamètre du cadran - Diámetro de la esfera

- 12/1: 10,5 cm = 4 inches
- 12/2: 11,5 cm = 4 1/2 inches
- 12/4, 12/39, 12/40: 16,5 cm = 8 inches
- 12/41, 12/42: 20,5 cm = 8 inches

12/1, 12/2, 12/4

1 Tag Gehwerk No. 6 - 1 day time
30 heures simple - 30 horas movimiento solo

12/39, 12/41

8 Tag Gehwerk No. 184 - 8 day time
8 jours simple - 8 días movimiento solo

12/40, 12/42

8 Tag Schlagwerk No. 187 - 8 day strike
8 jours sonnerie - 8 días sonería

Nußbaum - Walnut - Noyer - Nogal

Lackblatt - Lacquered dial - Cadran verni - Esfera esmaltada



14,5 cm = 5 3/4 inches

12/74

Mahagonifarbig - Mahogany finish - Teinte acajou
Color caoba



18 cm = 7 inches

12/75 Mahagonifarbig - Mahogany finish
Teinte acajou - Color caoba

12/98 Kirschbaum poliert - Polished cherry-wood
Cerisier poli - Cerezo pulido

36/12/75 Synchrongehwerk - Synchronous movement
Mouvement Synchron - Máquina Sincron

Chromlunette, Silberblatt, 8 Tag Ankergehwerk No. 246 mit Steinkörnern - Chromium plated bezel, silver dial, 8 day lever time movement, with endstones - Lunette chromée, cadran argenté, mouvement 8 jours simple à ancre, fond et pointe empierrés - Bisel cromado, esfera plateada, máquina 8 días cuerda à ancora, fondo y punta con rubis



18 cm = 7 inches

12/77

Mahagonifarbig, Chromlunette, Silberblatt, 8 Tag Ankergehwerk No. 246 mit Steinkörnern - Mahogany finish, chromium plated bezel, silver dial, 8 day lever time movement with endstones - Teinte acajou, lunette chromée, cadran argenté, mouvement 8 jours simple à ancre, fond et pointe empierrés - Color caoba, bisel cromado, esfera plateada, máquina 8 días cuerda à ancora, fondo y punta con rubis



21 cm = 8 1/4 inches

12/76

Mahagonifarbig, Chromlunette, Silberblatt, 8 Tag Präzisionsankerwerk No. 146, Echappement mit 11 Steinen - Mahogany finish, chromium plated bezel, silver dial, 8 day precision time movement, escapement with 11 jewels - Teinte acajou, lunette chromée, cadran argenté, mouvement de précision 8 jours simple, échappement avec 11 rubis - Color caoba, bisel cromado, esfera plateada, máquina de precisión, 8 días cuerda, escape à ancora con 11 rubis



GRUPPE 12

Schiffsuhren

Ship Lever Clocks - Horloges marine - Relojes Marina



18,5 x 18,5 cm = 8 1/2 x 8 1/2 inches

12/95

Mahagoni poliert, Chromrahmen
14 x 14 cm, zweifarbiges Metallblatt, 8 Tag
Ankergehwerk No. J 44, 14 Steine

Polished mahogany, chromium plated frame,
5 1/2 x 5 1/2 inches, two-coloured metal dial,
8 day lever time movement, 14 jewels

Acajou poli, cadre chromé 14 x 14 cm, cadran
métal bicolore, mouvement 8 jours simple à
ancre avec 14 rubis

Caoba pulida, marco cromado 14 x 14 cm,
esfera de metal bicolor, máquina 8 días
cuerda à ancora, 14 rubis



20,5 x 20,5 cm = 8 x 8 inches

12/96

Mahagoni poliert, Chromrahmen
17,5 x 17,5 cm, zweifarbiges Metall-
blatt, 8 Tag Ankergehwerk No. J 44,
14 Steine

Polished mahogany, chromium plated
frame, 6 7/8 x 6 7/8 inches, two-coloured
metal dial, 8 day lever time movement,
14 jewels

Acajou poli, cadre chromé 17,5 x 17,5 cm,
cadran métal bicolore, mouvement
8 jours simple à ancre avec 14 rubis

Caoba pulida, marco cromado 17,5 x 17,5
cm, esfera de metal bicolor, máquina
8 días cuerda à ancora, 14 rubis



25 x 25 cm = 9 3/4 x 9 3/4 inches

12/97

Mahagoni poliert, Chromrahmen
21 x 21 cm, zweifarbiges Metallblatt,
8 Tag Ankergehwerk No. J 44, 14 Steine

Polished mahogany, chromium plated
frame, 8 1/4 x 8 1/4 inches, two-coloured
metal dial, 8 day lever time movement,
14 jewels

Acajou poli, cadre chromé 21 x 21 cm,
cadran métal bicolore, mouvement
8 jours simple à ancre avec 14 rubis

Caoba pulida, marco cromado 21 x 21
cm, esfera de metal bicolor, máquina
8 días cuerda à ancora, 14 rubis



12/63

Metallgehäuse rotbraun, Nickel-
lunette, weißes Lackblatt, 1 Tag Geh-
werk No. 6 mit Sekunde

Claret coloured metal case, nickelled
bezel, white lacquered dial, 1 day time
with second

12/64

Metallgehäuse rotbraun, Nickel-
lunette, weißes Lackblatt, 8 Tag Anker-
gehwerk No. 239 ohne Sekunde

Claret coloured metal case, nickelled
bezel, white lacquered dial, 8 day lever
time movement without second

Gehäusedurchmesser - Diameter of
case - Diamètre de la cage - Diámetro
de la caja 20 cm = 8 inches

Zifferblattdurchmesser - Diameter of
dial - Diamètre du cadran - Diámetro
de la esfera 16 cm = 6 1/4 inches

Boîte métal brun-rouge, lunette nickelée,
cadran verni, 30 heures simple avec
seconde

Caja de metal rojo oscuro, bisel níquel-
lado, esfera esmaltada, 30 horas movi-
miento solo con segundo

Boîte métal brun-rouge, lunette nickelée,
cadran verni, 8 jours simple, échappe-
ment à ancre sans seconde

Caja de metal rojo oscuro, bisel níquel-
lado, esfera esmaltada, máquina 8 días
cuerda, sin segundo



GRUPPE 12

Schiffsuhren

Ship Lever Clocks - Horloges marine - Relojes Marina



21 cm = 8 1/4 inches

12,92

Metallgehäuse elfenbeinfarbig, 8 Tag Ankergehwerk No. 239 ohne Sekunde - Ivory colour metal case, 8 day lever time movement without second - Boîte métal peinture ivoire, 8 jours simple à ancre sans seconde - Caja de metal, color marfil, máquina 8 días cuerda, escape à ancóra sin segundo



Gehäusedurchmesser - Diameter of case - Diamètre de la cage - Diámetro de la caja 20 cm = 8 inches

Zifferblattdurchmesser - Diameter of dial - Diamètre du cadran - Diámetro de la esfera 16 cm = 6 1/4 inches

12,81

Metallgehäuse elfenbeinfarbig, Nickellunette, weißes Lackblatt, 8 Tag Ankergehwerk No. 239 ohne Sekunde - Metal case, ivory colour, nickelled bezel, white lacquered dial, 8 day lever time movement without second - Boîte métal peinture ivoire, lunette nickelée, cadran verni, 8 jours simple, échappement à ancre sans seconde - Caja de metal, color marfil, bisel níquelado, esfera esmaltada, máquina 8 días cuerda, escape à ancóra sin segundo



Gehäusedurchmesser - Diameter of case - Diamètre de la cage - Diámetro de la caja 20 cm = 8 inches
Zifferblattdurchmesser - Diameter of dial - Diamètre du cadran - Diámetro de la esfera 16 cm = 6 1/4 inches

12,94

Metallgehäuse verchromt, Silberblatt - Chromium plated metal case, silver dial - Boîte métal chromée, cadran argenté - Caja de metal cromada, esfera plateada

8 Tag Ankergehwerk No. 246 mit Steinkörnern - 8 day lever time movement with endstones - Mouvement 8 jours simple à ancre, fond et pointe empierrés - Máquina 8 días cuerda à ancóra, fondo y punta con rubis

Metallgehäuse verchromt, Silberblatt - Chromium plated metal case, silver dial - Boîte métal chromée, cadran argenté - Caja de metal cromada, esfera plateada

8 Tag Ankergehwerk No. 246, Echappement mit 7 Steinen - 8 day lever time movement, escapement with 7 jewels - Mouvement 8 jours simple à ancre, échappement avec 7 rubis - Máquina 8 días cuerda à ancóra, escape con 7 rubis

36,12,90

Synchronegehwerk - Synchronous movement - Mouvement Synchron - Máquina Sincron



GRUPPE 12

Schiffsuhren

Ship Lever Clocks - Horloges marine - Relojes Marina



Gehäusedurchmesser - Diameter of case - Diamètre de la cage - Diámetro de la caja 20 cm = 8 inches
Zifferblattdurchmesser - Diameter of dial - Diamètre du cadran - Diámetro de la esfera 16 cm = 6 1/4 inches

12,91

Metallgehäuse verchromt, Chromlunette, Silberblatt - Chromium plated metal case and bezel, silver dial - Boîte métal et lunette chromées, cadran argenté - Caja de metal y bisel cromados, esfera plateada

8 Tag Präzisionsankerwerk No. 146, Echappement mit 7 Steinen - 8 day precision time movement, escapement with 7 jewels - Mouvement de précision, 8 jours ancre, échappement avec 7 rubis - Máquina de precisión, 8 días cuerda, escape à ancóra con 7 rubis



12,93

Metallgehäuse verchromt, Silberblatt - Chromium plated metal case, silver dial - Boîte métal chromé, cadran argenté - Caja de metal cromada, esfera plateada

8 Tag Präzisionswerk No. 146, Echappement mit 11 Steinen - 8 day precision time movement, escapement with 11 jewels - Mouvement de précision, 8 jours ancre, échappement avec 11 rubis - Máquina de precisión, 8 días cuerda, escape à ancóra con 11 rubis



12,78

Metallgehäuse verchromt - Chromium plated metal case - Boîte métal chromé - Caja de metal cromada

12,79

Messinggehäuse poliert - Brass case polished - Boîte laiton poli - Caja de latón pulida

12,80

Metallgehäuse brüniert - Browned metal case - Boîte métal bruni - Caja de metal morena

Weißes Emailzifferblatt, Facetteglas, 8 Tag Ankergehwerk, großes Werk, Echappement mit 7 Steinen - White enamel dial, bevelled glass, 8 day lever time movement, large movement, escapement with 7 jewels - Cadran émail blanc, verre à biseau, 8 jours simple à ancre, grand mouvement, échappement avec 7 rubis - 8 días cuerda à ancóra, máquina grande de precisión, escape con 7 rubis

Gehäusedurchmesser - Diameter of case - Diamètre de la cage - Diámetro de la caja 18,5 cm = 7 1/4 inches

Zifferblattdurchmesser - Diameter of dial - Diamètre du cadran - Diámetro de la esfera 13,5 cm = 5 1/4 inches



12,66

Metallgehäuse brüniert, Lackblatt, 8 Tag Präzisionsankerwerk No. 146, Echappement mit 11 Steinen - Browned metal case, lacquered dial, 8 day precision time movement, escapement with 11 jewels - Boîte métal bruni, cadran verni, mouvement de précision, 8 jours ancre, échappement avec 11 rubis - Caja de metal color moreno, esfera esmaltada, máquina de precisión, 8 días cuerda, escape à ancóra con 11 rubis

Gehäusedurchmesser - Diameter of case - Diamètre de la cage - Diámetro de la caja 30 cm = 11 1/4 inches

Zifferblattdurchmesser - Diameter of dial - Diamètre du cadran - Diámetro de la esfera 26,5 cm = 10 1/2 inches



GRUPPE 12

Schiffsuhren

Ship Lever Clocks - Horloges marine - Relojes Marina



20 cm - 8 inches

Absolut staub- und wasserdicht - Fully dust- and waterproof - Parfaitement imperméable à la poussière et à l'eau - Perfectamente impermeable al polvo y al agua

12/85

Metallgehäuse, schwarz oxydiert, Silberblatt - Black oxidised metal case, silver dial - Boîte métal noir oxydé, cadran argenté - Caja de metal negra oxidada, esfera plateada

12/89

Metallgehäuse verchromt, Silberblatt - Chromium plated metal case, silver dial - Boîte métal chromé, cadran argenté - Caja de metal cromado, esfera plateada

Lünettenverschluß nur durch den Aufzugschlüssel - Bezel with Key-Fastening - Lunette avec serrure à clef - Bisel con cerradura à llave

8 Tag Präzisionsankerwerk No. 146, Echappement mit 7 Steinen - 8 day precision time movement, escapement with 7 jewels - Mouvement de précision, 8 jours simple, échappement avec 7 rubis - Máquina de precisión, 8 días cuerda, escape à âncora con 7 rubis

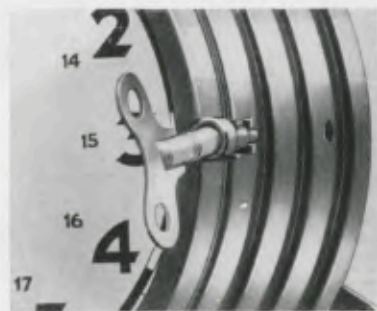

20 cm - 8 inches

Absolut staub- und wasserdicht - Fully dust- and waterproof - Parfaitement imperméable à la poussière et à l'eau - Perfectamente impermeable al polvo y al agua

Minuteneinteilung, geeignet für Funkentelegraphie - With minutes division, suitable for Radiotelegraphy - Graduación de minutos, propre à la télégraphie sans fil - Graduación de minutos, apropiado para telegrafía sin hilo

12/86

Metallgehäuse, schwarz oxydiert, Silberblatt - Black oxidised metal case, silver dial - Boîte métal noir oxydé, cadran argenté - Caja de metal negra oxidada, esfera plateada

12/87

Messinggehäuse poliert, Silberblatt - Brass case polished, silver dial - Boîte laiton poli, cadran argenté - Caja de latón pulida, esfera plateada

12/88

Metallgehäuse verchromt, Silberblatt - Chromium plated metal case, silver dial - Boîte métal chromé, cadran argenté - Caja de metal cromada, esfera plateada

Lünettenverschluß nur durch den Aufzugschlüssel - Bezel with Key-Fastening - Lunette avec serrure à clef - Bisel con cerradura à llave

8 Tag Präzisionsankerwerk No. 146, Echappement mit 11 Steinen - 8 day precision time movement, escapement with 11 jewels - Mouvement de précision, 8 jours ancre, échappement avec 11 rubis - Máquina de precisión, 8 días cuerda, escape à âncora con 11 rubis



GRUPPE 14

Autouhren

Motor car clocks - Montres pour auto - Relojes para automóvil

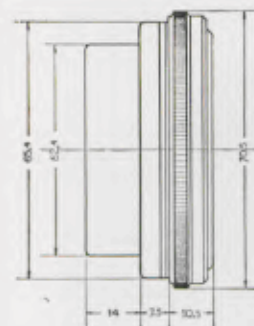

7 cm - 2 3/4 inches

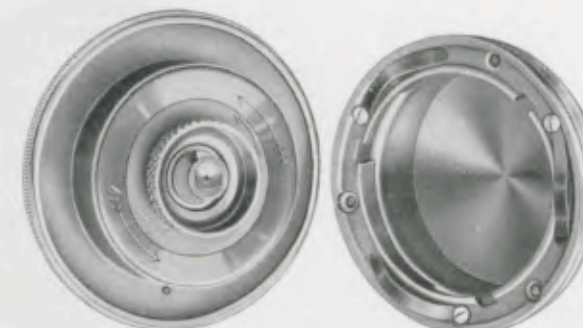

Autuhr mit Bajonettverschluß

14/18

Messinggehäuse vernickelt, Schwarzblatt mit weißen Zahlen oder Schwarzblatt mit Radiumzahlen und -zeigern
8 Tag Taschenuhr-Präzisionswerk No. J 30, 7 Steine

Brass case nickelled, black metal dial with white figures or black metal dial with luminous figures and hands
8 day precision watch movement with 7 jewels

Boîte laiton nickelée, cadran métal noir avec chiffres blancs ou cadran métal noir avec chiffres et aiguilles lumineux
Mouvement de montre de précision avec 7 rubis

Caja de latón niquelada, esfera de metal negra con cifras blancas ó esfera de metal con cifras y agujas luminosas
Máquina de reloj de bolsillo de precisión con 7 rubis

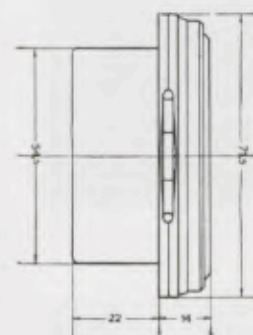

7 cm - 2 3/4 inches

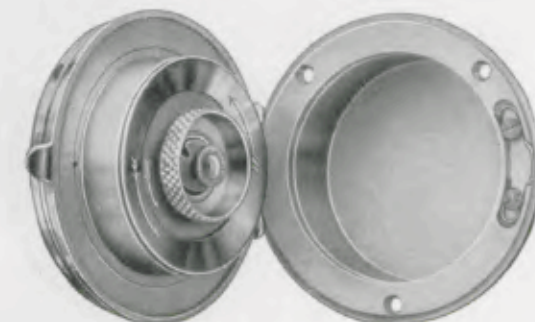

Autuhr mit Scharnier

14/23

Messinggehäuse vernickelt, Metallblatt ohne oder mit Radiumzahlen und -zeigern
8 Tag Taschenuhr-Präzisionswerk No. J 30, 7 Steine

Brass case nickelled, metal dial with or without luminous figures and hands
8 day precision watch movement with 7 jewels

Boîte laiton nickelée, cadran métal avec ou sans chiffres et aiguilles lumineux
Mouvement de montre de précision avec 7 rubis

Caja de latón niquelada, esfera de metal con ó sin cifras y agujas luminosas
Máquina de reloj de bolsillo de precisión con 7 rubis



GRUPPE 14

Autouhren

Motor car clocks - Montres pour auto - Relojes para automóvil

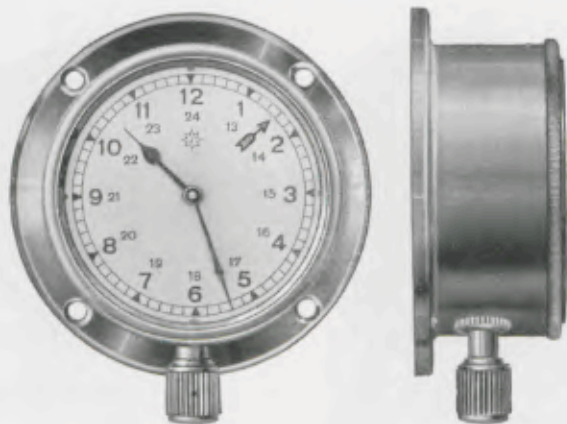

65 mm Ø

14/122

Messinggehäuse vernickelt, Metallblatt ohne oder mit Radiumzahlen und -zeigern,
8 Tag Ankergehwerk No. J 44 ohne Steine

Brass case nickelled, metal dial with or without luminous figures and hands
8 day lever time movement without jewels

Boîte laiton nickelée, cadran métal avec ou sans chiffres et aiguilles lumineux
Mouvement 8 jours simple, échappement à ancre sans rubis

Caja de latón niquelada, esfera de metal con ó sin cifras y agujas luminosas
Máquina 8 días cuerda, escape á áncora, sin rubis



65 mm Ø

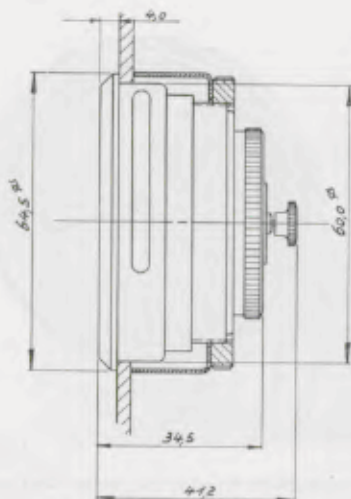

14/123

Messinggehäuse vernickelt, Schwarzblatt ohne oder mit Radiumzahlen und -zeigern,
8 Tag Ankergehwerk No. J 44 ohne Steine

Brass case nickelled, black metal dial with or without luminous figures and hands
8 day lever time movement without jewels

Boîte laiton nickelée, cadran métal noir avec ou sans chiffres et aiguilles lumineux
Mouvement 8 jours simple, échappement à ancre, sans rubis

Caja de latón niquelada, esfera de metal negra con ó sin cifras y agujas luminosas
Máquina 8 días cuerda, escape á áncora, sin rubis

GRUPPE 17

Tischuhren

Mantle Clocks - Pendules de cheminée - Relojes de sobremesa

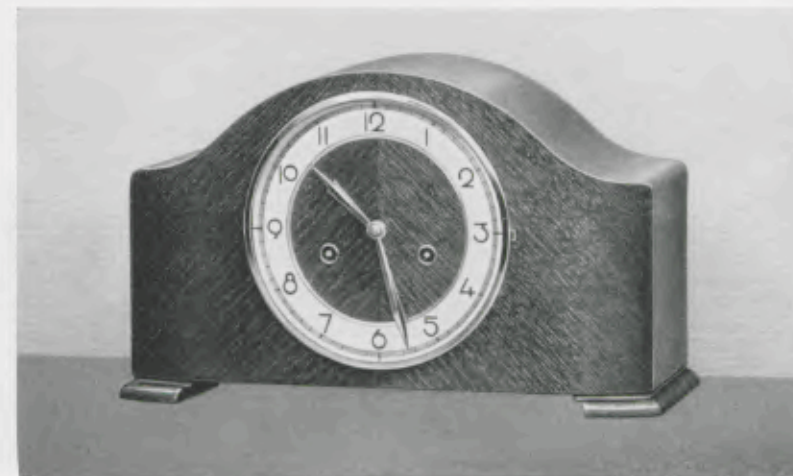

20,5 x 33,5 cm = 8 x 13 1/4 inches

17/1463

Eiche, 17 cm Chromlunette, zwei-
farbiger Zahlenreif, Werk 278,
Rundgong - Bim Bam 3 Stäbe -
1/4 Westminsterschlag Werk No. 200

Oak, chromium plated bezel,
6 3/4 inches, two-coloured figure-
circle, Gong - Gong „Bim Bam“:
3 rods - 1/4 Westminister chime

Chêne, lunette chromée 17 cm,
cercle à chiffres bicolore, Gong
rond - Gong „Bim Bam“: 3 tiges -
1/4 Carillon Westminister

Roble, bisel cromado 17 cm, cerco
de cifras bicolor, Gong redondo -
Gong „Bim Bam“: 3 varillas -
1/4 Carillon Westminister

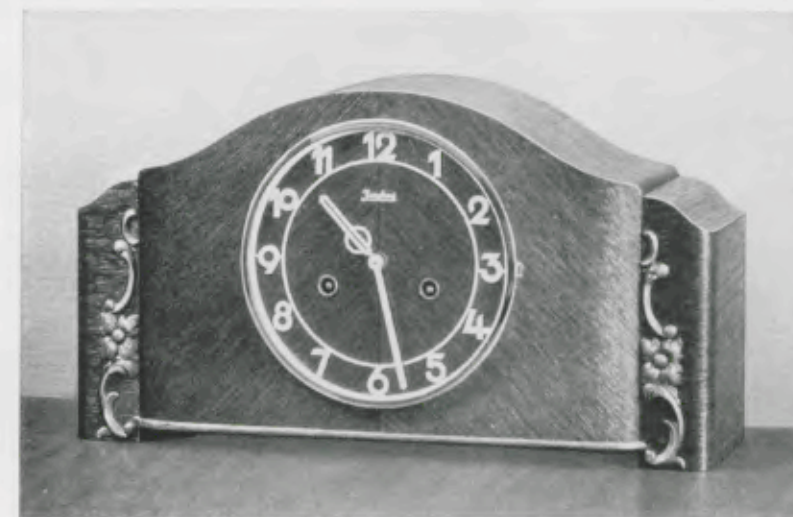

21 x 39 cm = 8 1/4 x 15 1/4 inches

17/929

Eiche, 17 cm Chromlunette, matt
versilberter Zahlenreif, Werk 278,
Rundgong - Bim Bam 3 Stäbe,
Schlagabsteller - 1/4 Westminster-
schlag Werk No. 200

Oak, chromium plated bezel,
6 3/4 inches, mat silvered figure-
circle, Gong - Gong „Bim Bam“:
3 rods, strike-stopper - 1/4 West-
minister chime

Chêne, lunette chromée 17 cm,
cercle à chiffres argenté mat, Gong
rond - Gong „Bim Bam“: 3 tiges,
avec dispositif d'arrêt de la sonnerie
- 1/4 Carillon Westminister

Roble, bisel cromado, 17 cm, cerco
de cifras plateado mate, Gong re-
dondo - Gong „Bim Bam“: 3 varillas,
con parasónico - 1/4 Carillon West-
minister

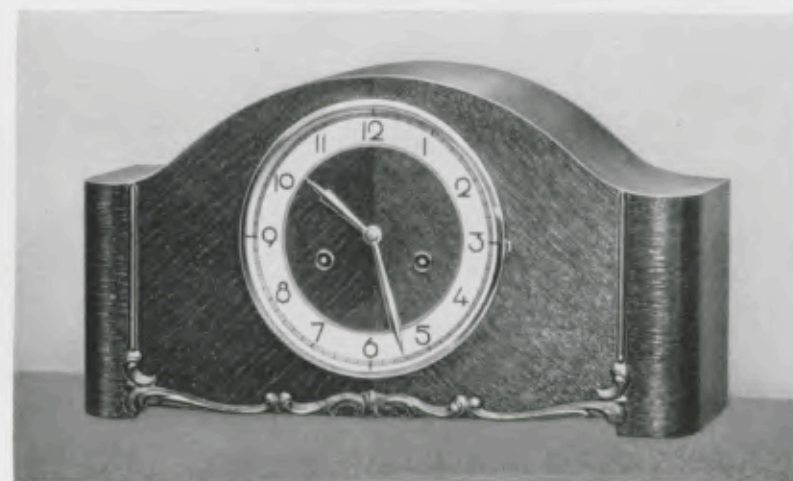

21 x 39,5 cm = 8 1/4 x 15 1/2 inches

17/1466

Eiche, 17 cm Goldlunette, zwei-
farbiger Zahlenreif, Werk 278,
Rundgong - Bim Bam 3 Stäbe -
1/4 Westminsterschlag Werk No. 200

Oak, gilt bezel, 6 3/4 inches, two-
coloured figure-circle, Gong -
Gong „Bim Bam“: 3 rods - 1/4 West-
minister chime

Chêne, lunette dorée 17 cm, cercle
à chiffres bicolore, Gong rond -
Gong „Bim Bam“: 3 tiges - 1/4 Caril-
lon Westminister

Roble, bisel dorado 17 cm, cerco
de cifras bicolor, Gong redondo -
Gong „Bim Bam“: 3 varillas - 1/4 Caril-
lon Westminister

GRUPPE 17

Tischuhren

Mantle Clocks - Pendules de cheminée - Relojes de sobremesa

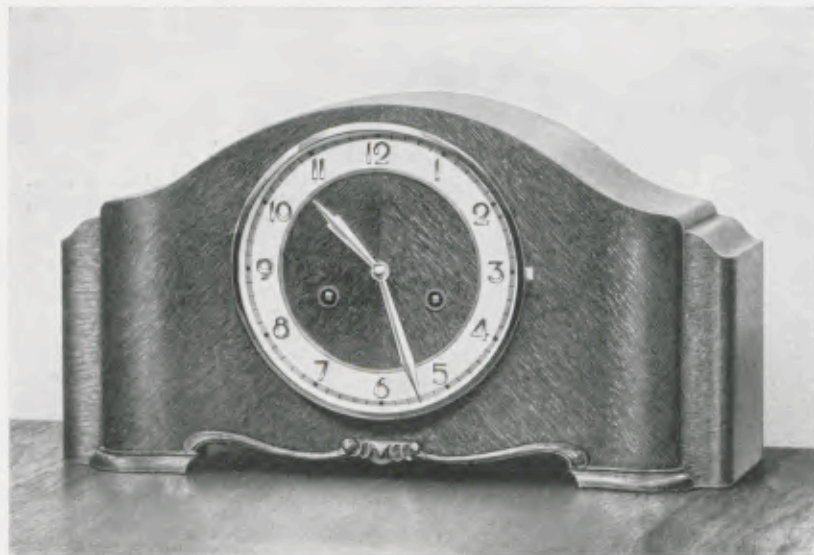

21 x 39,5 cm = 8 1/4 x 15 1/2 inches

17/1237

Eiche, 17 cm Chromlünette, Zahlenreif mit polierten Reliefzahlen, Werk 278, Rundgong - Bim Bam 3 Stäbe, Schlagabsteller - 1/4 Westminsterschlag Werk No. 200

Oak, chromium plated bezel, 6 3/4 inches, figure-circle with polished relief figures, Gong - Gong „Bim Bam“: 3 rods, strike-stopper - 1/4 Westminster chime

Chêne, lunette chromée 17 cm, cercle à chiffres avec chiffres polis en relief, Gong rond - Gong „Bim Bam“: 3 tiges, avec dispositif d'arrêt de la sonnerie - 1/4 Carillon Westminster

Roble, bisel cromado, 17 cm, cerco de cifras con cifras pulidas en relieve, Gong redondo - Gong „Bim Bam“: 3 varillas, con parasonidos - 1/4 Carillon Westminster

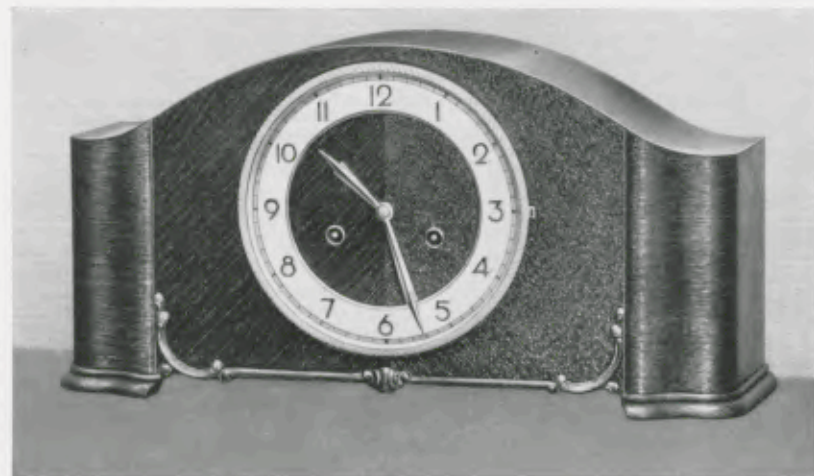

22 x 44 cm = 8 3/4 x 17 1/4 inches

17/1476

Eiche, 18 cm antike Lünette, zweifarbiger Zahlenreif mit Goldreliefzahlen, Werk 278, Rundgong - Bim Bam 5 Stäbe, Schlagabsteller - 1/4 Westminsterschlag Werk No. 64

Oak, antique bezel, 7 inches, two-coloured figure-circle with gilt relief figures, Gong - Gong „Bim Bam“: 5 rods with strike-stopper - 1/4 Westminster chime

Chêne, lunette antique 18 cm, cercle à chiffres bicolore avec chiffres dorés en relief, Gong rond - Gong „Bim Bam“: 5 tiges, avec dispositif d'arrêt de la sonnerie, 1/4 Carillon Westminster

Roble, bisel antiguo 18 cm, cerco de cifras bicolor con cifras doradas en relieve, Gong redondo - Gong „Bim Bam“: 5 varillas, con parasonidos, 1/4 Carillon Westminster

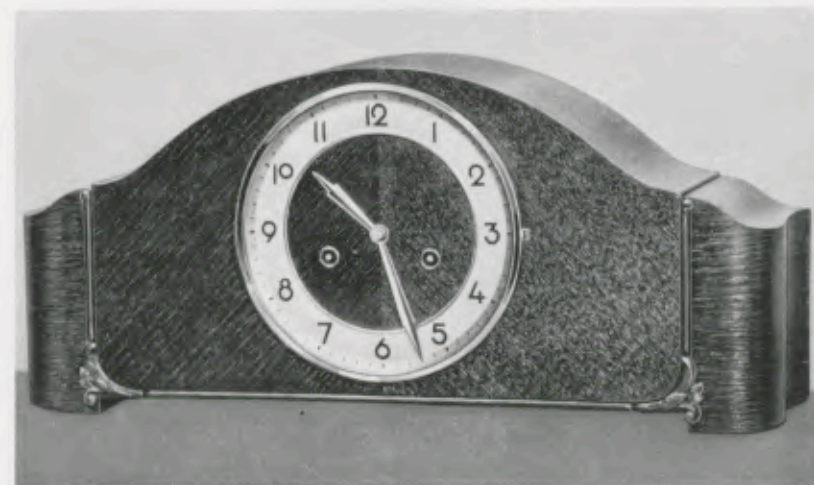

22 x 47,5 cm = 8 3/4 x 18 3/4 inches

17/1481

Eiche, 18 cm Goldlünette, zweifarbiger Zahlenreif, Werk 278, Rundgong - Bim Bam 3 Stäbe - 1/4 Westminsterschlag Werk No. 64

Oak, gilt bezel, 7 inches, two-coloured figure-circle, Gong - Gong „Bim Bam“: 3 rods - 1/4 Westminster chime

Chêne, lunette dorée 18 cm, cercle à chiffres bicolore, Gong rond - Gong „Bim Bam“: 3 tiges - 1/4 Carillon Westminster

Roble, bisel dorado 18 cm, cerco de cifras bicolor, Gong redondo - Gong „Bim Bam“: 3 varillas - 1/4 Carillon Westminster



GRUPPE 17

Tischuhren

Mantle Clocks - Pendules de cheminée - Relojes de sobremesa

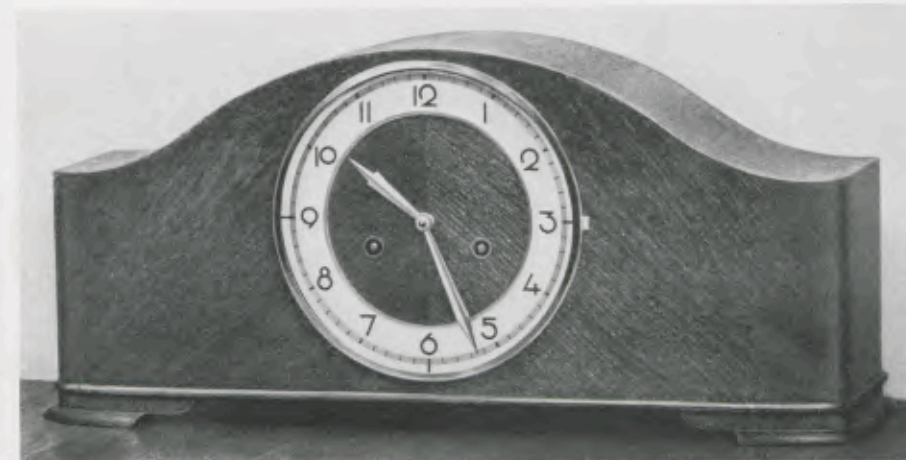

22 x 47 cm = 8 3/4 x 18 1/2 inches

17/1247

Eiche, 18 cm Chromlünette, versilberter Zahlenreif

Oak, chromium plated bezel, 7 inches, silvered figure-circle

Chêne, lunette chromée, 18 cm, cercle à chiffres argenté

Roble, bisel cromado, 18 cm, cerco de cifras plateado

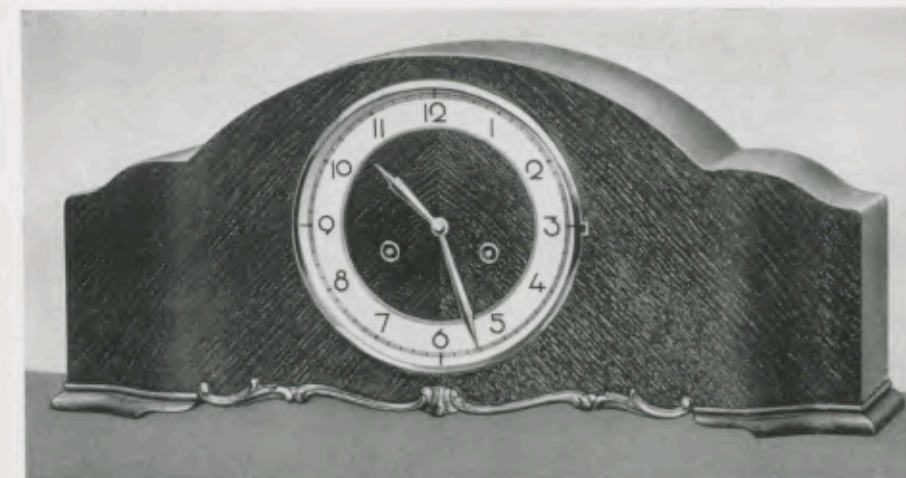

22,5 x 52 cm = 8 3/4 x 20 1/2 inches

17/1473

Eiche, 18 cm Goldlünette, zweifarbiger Zahlenreif mit Goldreliefzahlen

Oak, gilt bezel, 7 inches, two-coloured figure-circle with gilt relief-figures

Chêne, lunette dorée 18 cm, cercle à chiffres bicolore avec chiffres dorés en relief

Roble, bisel dorado 18 cm, cerco de cifras bicolor con cifras doradas en relieve

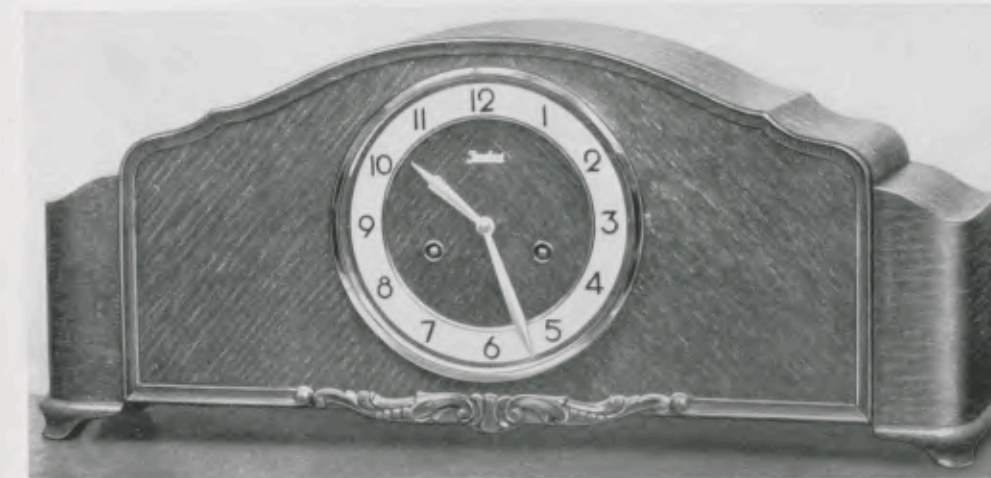

23,5 x 54 cm = 9 1/4 x 21 1/4 inches

17/1253

Eiche, 18 cm Chromlünette, Zahlenreif mit polierten Reliefzahlen

Oak, chromium plated bezel, 7 inches, figure-circle with polished relief figures

Chêne, lunette chromée, 18 cm, cercle avec chiffres polis en relief

Roble, bisel cromado, 18 cm, cerco de cifras con cifras pulidas en relieve

Werk 278, Rundgong - Bim Bam 5 Stäbe, Schlagabsteller - 1/4 Westminsterschlag Werk No. 64

Gong - Gong „Bim Bam“: 5 rods, with strike-stopper - 1/4 Westminster chime

Gong rond - Gong „Bim Bam“: 5 tiges, avec dispositif d'arrêt de la sonnerie

Gong redondo - Gong „Bim Bam“: 5 varillas, con parasonidos - 1/4 Carillon Westminster



GRUPPE 17

Tischuhren

Mantle Clocks - Pendules de cheminée - Relojes de sobremesa

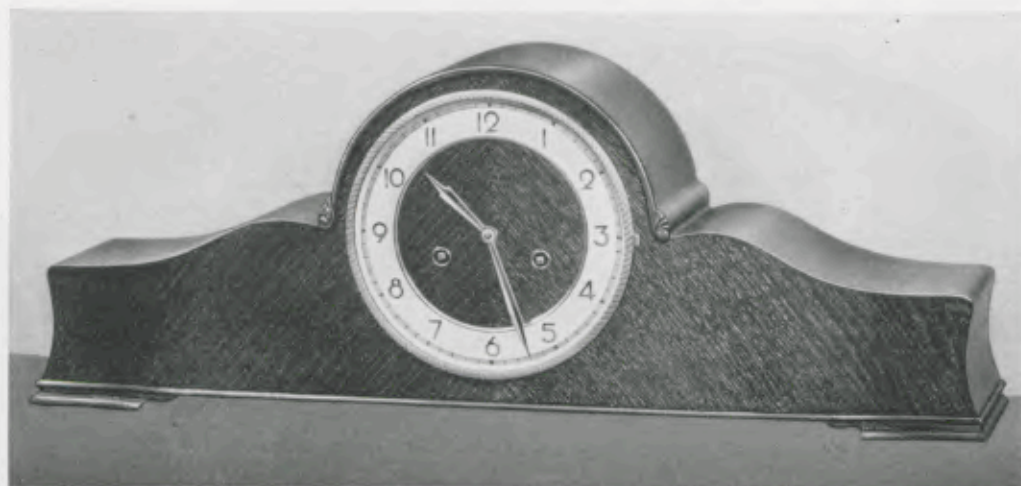

22,5 x 80 cm = 9 x 23 1/4 inches

17/1488

Eiche, 18 cm antike Lünette, zweifarbiger Zahlenreif mit Goldrelieffzahlen, Werk 278, Rundgong - Bim Bam 5 Stäbe, Schlagabsteller - 1/4 Westminsterschlag Werk No. 64

Oak, antique bezel, 7 inches, two-coloured figure-circle with gilt relief-figures, Gong - Gong „Bim Bam“: 5 rods with strike-stopper - 1/4 Westminster chime

Chêne, lunette antique 18 cm, cercle à chiffres bicolore avec chiffres dorés en relief, Gong rond - Gong „Bim Bam“: 5 tiges avec dispositif d'arrêt de la sonnerie - 1/4 Carillon Westminster

Roble, bisel antiguo 18 cm, cerco de cifras bicolor con parasonidos en relieve, Gong redondo - Gong „Bim Bam“: 5 varillas con parasonidos - 1/4 Carillon Westminster

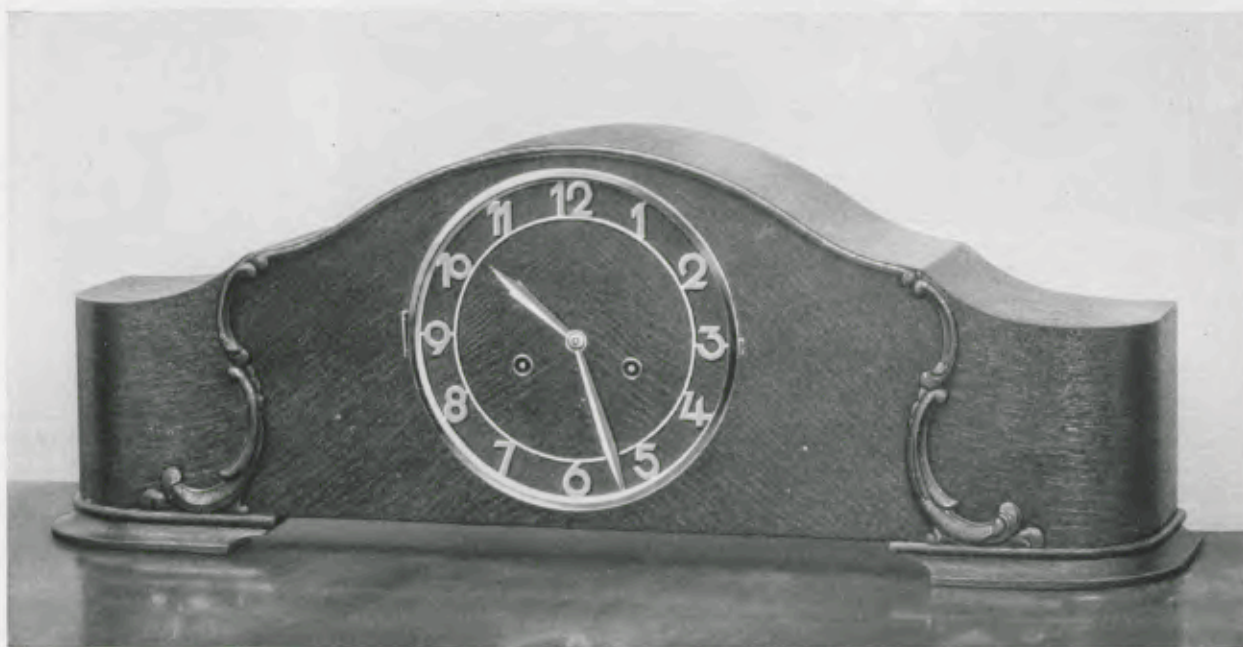

23,5 x 66 cm = 9 1/4 x 26 inches

17/1038

Eiche, 19 cm Chromlünette, matt versilberter Zahlenreif, Werk 278, Rundgong - Bim Bam 5 Stäbe - 1/4 Westminsterschlag Werk No. 64

Oak, chromium plated bezel, 7 1/2 inches, dull silvered figure-circle, Gong - Gong „Bim Bam“: 5 rods - 1/4 Westminster chime

Chêne, lunette chromée, 19 cm, cercle à chiffres argenté mat, Gong rond - Gong „Bim Bam“: 5 tiges - 1/4 Carillon Westminster

Roble, bisel cromado, 19 cm, cerco de cifras plateado mate, Gong redondo - Gong „Bim Bam“: 5 varillas - 1/4 Carillon Westminster



GRUPPE 17

Tischuhren

Mantle Clocks - Pendules de cheminée - Relojes de sobremesa

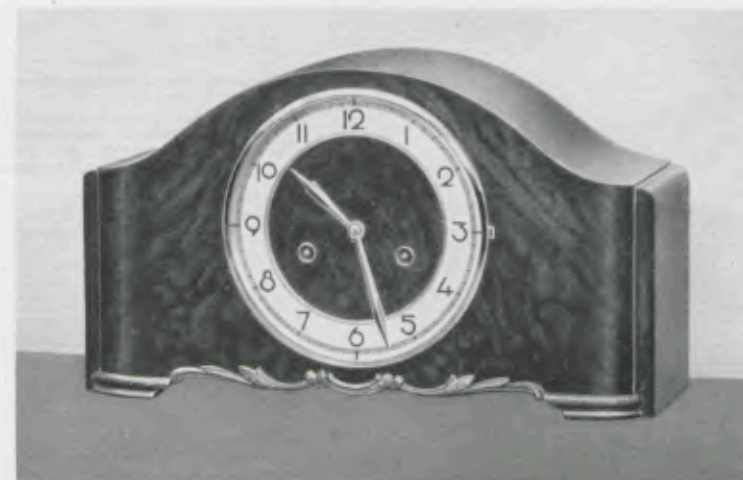

21 x 36,5 cm = 8 1/4 x 14 1/4 inches

17/1465

Eiche mit kaukasisch Nußbaum poliert, 17 cm Goldlünette, zweifarbiger Zahlenreif, Werk 278, Rundgong - Bim Bam 3 Stäbe - 1/4 Westminsterschlag Werk No. 200

Oak with polished Caucasian walnut, gilt bezel, 6 3/4 inches, two-coloured figure-circle, Gong - Gong „Bim Bam“: 3 rods - 1/4 Westminster chime

Chêne avec noyer Caucasiens poli, lunette dorée 17 cm, cercle à chiffres bicolore, Gong rond - Gong „Bim Bam“: 3 tiges - 1/4 Carillon Westminster

Roble con nogal Cáucaso pulido, bisel dorado 17 cm, cerco de cifras bicolor, Gong redondo - Gong „Bim Bam“: 3 varillas - 1/4 Carillon Westminster

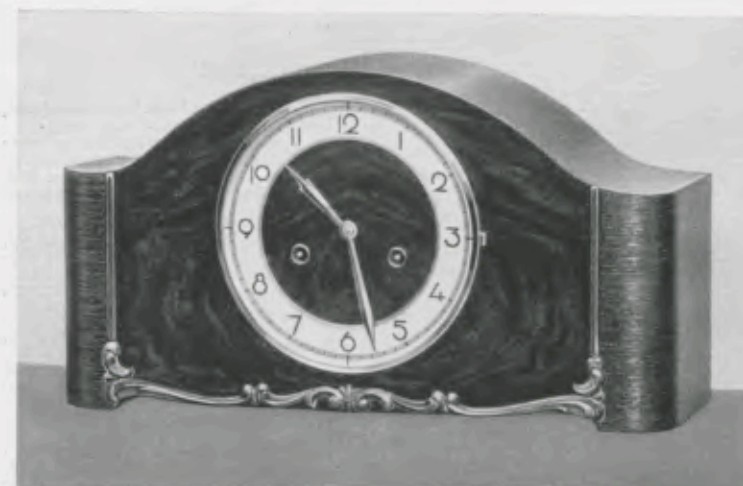

21 x 39,5 cm = 8 1/4 x 15 1/2 inches

17/1467

Eiche mit kaukasisch Nußbaum poliert, 17 cm Goldlünette, zweifarbiger Zahlenreif, Werk 278, Rundgong - Bim Bam 3 Stäbe - 1/4 Westminsterschlag Werk No. 200

Oak with polished Caucasian walnut, gilt bezel, 6 3/4 inches, two-coloured figure-circle, Gong - Gong „Bim Bam“: 3 rods - 1/4 Westminster chime

Chêne avec noyer Caucasiens poli, lunette dorée 17 cm, cercle à chiffres bicolore, Gong rond - Gong „Bim Bam“: 3 tiges - 1/4 Carillon Westminster

Roble con nogal Cáucaso pulido, bisel dorado 17 cm, cerco de cifras bicolor, Gong redondo - Gong „Bim Bam“: 3 varillas - 1/4 Carillon Westminster



21 x 39 cm = 8 1/4 x 15 3/8 inches

17/930

Eiche mit kaukasisch Nußbaum poliert, 17 cm Goldlünette, zweifarbiger Zahlenreif mit polierten Relieffzahlen, Werk 278, Rundgong - Bim Bam 3 Stäbe - 1/4 Westminsterschlag Werk No. 200

Oak with polished Caucasian walnut, gilt bezel, 6 3/4 inches, two-coloured circle with polished relief figures, Gong - Gong „Bim Bam“: 3 rods - 1/4 Westminster chime

Chêne avec noyer Caucasiens poli, lunette dorée, 17 cm, cercle à chiffres bicolore avec chiffres polis en relief, Gong rond - Gong „Bim Bam“: 3 tiges - 1/4 Carillon Westminster

Roble con nogal Cáucaso pulido, bisel dorado, 17 cm, cerco de cifras bicolor con cifras pulidas en relieve, Gong redondo - Gong „Bim Bam“: 3 varillas - 1/4 Carillon Westminster



GRUPPE 17

Tischuhren

Mantle Clocks - Pendules de cheminée - Relojes de sobremesa

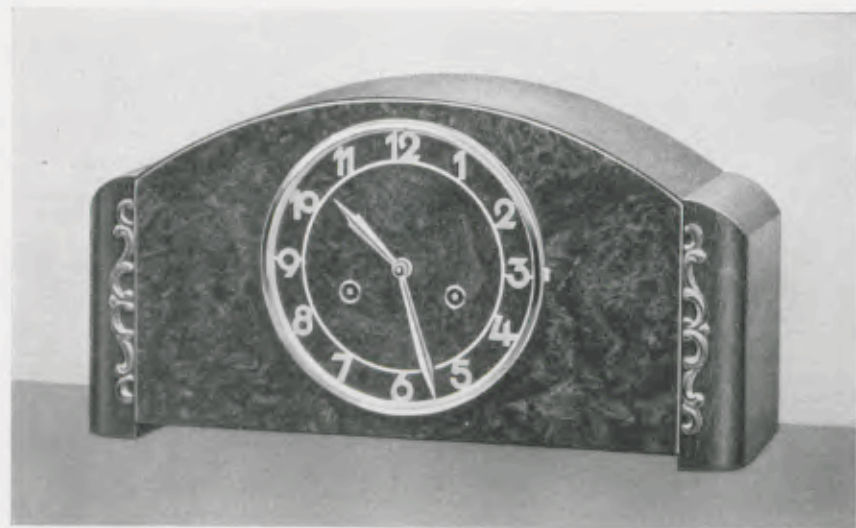

21 x 39,5 cm = 8 1/4 x 15 1/2 inches

17/1461

Eiche mit imit. Nußbaumfront, 17 cm Chrom- oder Goldlunette, matt versilberter oder matt vergoldeter Zahlenreif, 8 Tag Schlagwerk No. 278, Rundgong, Bim Bam 3 Stäbe

Oak with imit. walnut front, chromium plated or gilt bezel, 6 3/4 inches, mat-silvered or mat-gilt figure-circle, 8 day strike movement, Gong - Gong „Bim Bam“: 3 rods

Chêne avec front en noyer imit., lunette chromée ou dorée, 17 cm, cercle à chiffres argenté ou doré mat, 8 jours sonnerie, Gong rond - Gong „Bim Bam“: 3 tiges

Roble con frente nogal imit., bisel cromado ó dorado, 17 cm, cerco de cifras plateado ó dorado mate, 8 días sonería, Gong redondo - Gong „Bim Bam“: 3 varillas

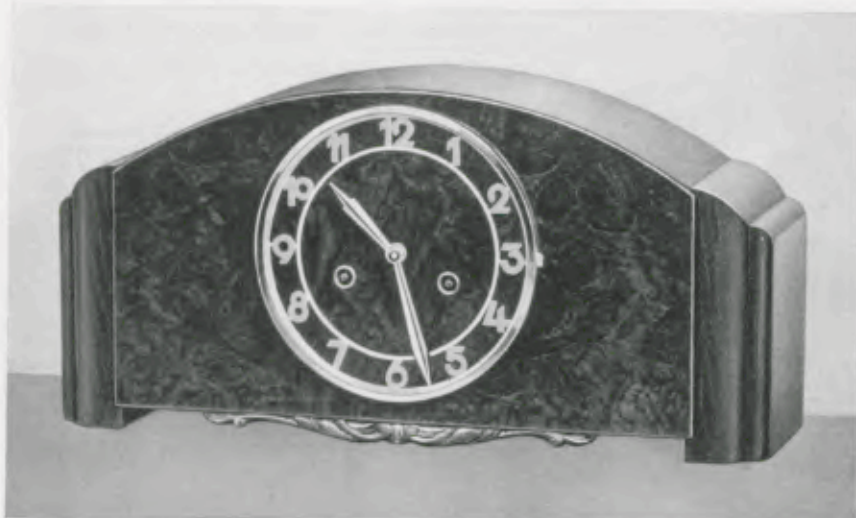

21 x 43 cm = 8 1/4 x 17 inches

17/1462

Eiche mit imit. Nußbaumfront, 17 cm Chrom- oder Goldlunette, matt versilberter oder matt vergoldeter Zahlenreif, 8 Tag Schlagwerk No. 278, Rundgong, Bim Bam 3 Stäbe

Oak with imit. walnut front, chromium plated or gilt bezel, 6 3/4 inches, mat-silvered or mat-gilt figure-circle, 8 day strike movement, Gong - Gong „Bim Bam“: 3 rods

Chêne avec front en noyer imit., lunette chromée ou dorée, 17 cm, cercle à chiffres argenté ou doré mat, 8 jours sonnerie, Gong rond - Gong „Bim Bam“: 3 tiges

Roble con frente nogal imit., bisel cromado ó dorado, 17 cm, cerco de cifras plateado ó dorado mate, 8 días sonería, Gong redondo - Gong „Bim Bam“: 3 varillas

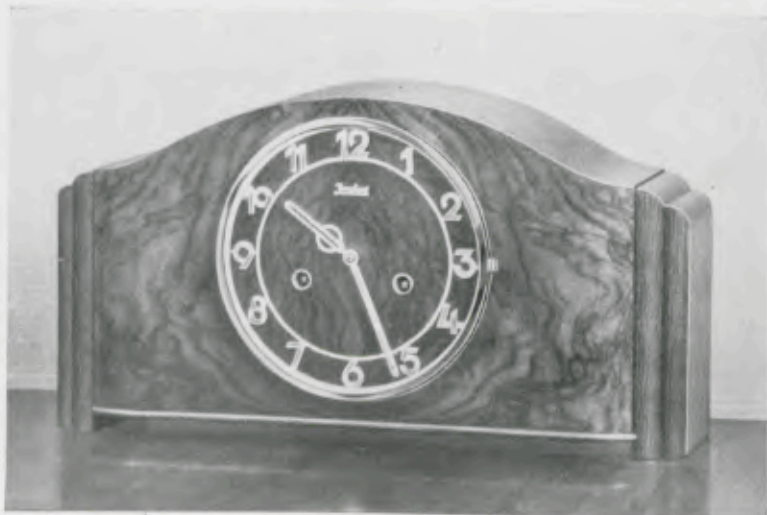

21 x 39 cm = 8 1/4 x 15 3/8 inches

17/934

Eiche mit kaukasisch Nußbaum poliert, 17 cm Chromlunette, matt versilberter Zahlenreif, Werk 278, Rundgong - Bim Bam 3 Stäbe - 1/4 Westminsterschlagwerk 200

Oak with polished Caucasian walnut, chromium plated bezel, 6 3/4 inches, dull silvered figure-circle, Gong - Gong „Bim Bam“: 3 rods - 1/4 Westminister chime

Chêne avec noyer Caucasiens poli, lunette chromée, 17 cm, cercle à chiffres argenté mat, Gong rond - Gong „Bim Bam“: 3 tiges - 1/4 Carillon Westminster

Roble con nogal Caucaso pulido, bisel cromado, 17 cm, cerco de cifras plateado mate, Gong redondo - Gong „Bim Bam“: 3 varillas - 1/4 Carillon Westminster



GRUPPE 17

Tischuhren

Mantle Clocks - Pendules de cheminée - Relojes de sobremesa



21 x 39,5 cm = 8 1/4 x 15 1/2 inches

17/1238

Eiche mit kaukasisch Nußbaum poliert, 17 cm Goldlunette, zweifarbiger Zahlenreif mit polierten Reliefzahlen, Werk 278, Rundgong - Bim Bam 3 Stäbe, Schlagabsteller - 1/4 Westminsterschlagwerk 200

Oak with polished Caucasian walnut, gilt bezel, 6 3/4 inches, two-coloured figure-circle with polished relief figures, Gong - Gong „Bim Bam“: 3 rods, strike-stopper - 1/4 Westminister chime

Chêne avec noyer Caucasiens poli, lunette dorée, 17 cm, cercle à chiffres bicolore avec chiffres polis en relief, Gong rond - Gong „Bim Bam“: 3 tiges, avec dispositif d'arrêt de la sonnerie - 1/4 Carillon Westminster

Roble con nogal Caucaso pulido, bisel dorado, 17 cm, cerco de cifras bicolor con cifras pulidas en relieve, Gong redondo - Gong „Bim Bam“: 3 varillas, con parasonido - 1/4 Carillon Westminster



21 x 47 cm = 8 1/4 x 18 1/2 inches

17/933

Eiche mit kaukasisch Nußbaum poliert, 18 cm Goldlunette, Goldzahlenreif mit gewölbten Zahlen, Werk 278, Rundgong - Bim Bam 5 Stäbe - 1/4 Westminsterschlagwerk 200

Oak with polished Caucasian walnut, gilt bezel, 7 inches, gilt figure-circle with embossed figures, Gong - Gong „Bim Bam“: 5 rods - 1/4 Westminister chime

Chêne avec noyer Caucasiens poli, lunette dorée, 18 cm, cercle à chiffres doré avec chiffres voûtés, Gong rond - Gong „Bim Bam“: 5 tiges - 1/4 Carillon Westminster

Roble con nogal Caucaso pulido, bisel dorado, 18 cm, cerco de cifras dorado con cifras encorvadas, Gong redondo - Gong „Bim Bam“: 5 varillas - 1/4 Carillon Westminster



22 x 47,5 cm = 8 3/4 x 18 3/4 inches

17/1482

Eiche mit kaukasisch Nußbaum poliert, 18 cm Goldlunette, zweifarbiger Zahlenreif mit Goldrelieffzahlen, Werk 278, Rundgong - Bim Bam 3 Stäbe - 1/4 Westminsterschlagwerk No. 64

Oak with polished Caucasian walnut, gilt bezel, 7 inches, two-coloured figure-circle with gilt relief figures, Gong - Gong „Bim Bam“: 3 rods - 1/4 Westminister chime

Chêne avec noyer Caucasiens poli, lunette dorée 18 cm, cercle à chiffres bicolore avec chiffres dorés en relief, Gong rond - Gong „Bim Bam“: 3 tiges - 1/4 Carillon Westminster

Roble con nogal Caucaso pulido, bisel dorado 18 cm, cerco de cifras bicolor con cifras doradas en relieve, Gong redondo - Gong „Bim Bam“: 3 varillas - 1/4 Carillon Westminster



GRUPPE 17

Tischuhren

Mantle Clocks - Pendules de cheminée - Relojes de sobremesa

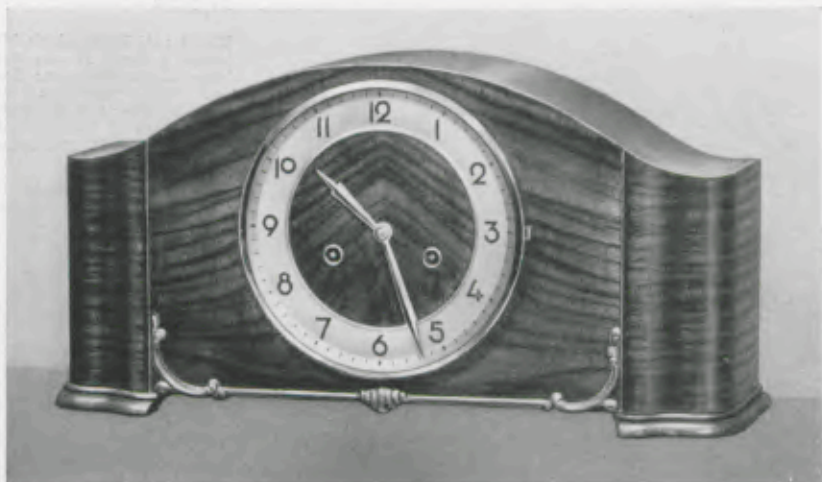

22 x 44 cm = 8 3/4 x 17 1/4 inches

17/1477

Eiche mit kaukasisch Nußbaum poliert, 18 cm Goldlunette, zweifarbiger Zahlenreif, Werk 278, Rundgong - Bim Bam 5 Stäbe, Schlagabsteller - 1/4 Westminsterschlag Werk No. 64

Oak with polished Caucasian walnut, gilt bezel, 7 inches, two-coloured figure-circle, Gong - Gong „Bim Bam“: 5 rods, strike-stopper - 1/4 Westminister chime

Chêne avec noyer Caucasiens poli, lunette dorée 18 cm, cercle à chiffres bicolore, Gong rond - Gong „Bim Bam“: 5 tiges, avec dispositif d'arrêt de la sonnerie - 1/4 Carillon Westminster

Roble con nogal Cáucaso pulido, bisel dorado 18 cm, cerco de cifras bicolor, Gong redondo - Gong „Bim Bam“: 5 varillas, con parasonidos - 1/4 Carillon Westminster



21,5 x 49 cm = 8 1/2 x 19 1/4 inches

17/1250

Eiche mit kaukasisch Nußbaum poliert, 18 cm Goldlunette, zweifarb. Zahlenreif mit aufgelegten Goldzahlen, Werk 278, Rundgong - Bim Bam 5 Stäbe, Schlagabsteller - 1/4 Westminsterschlag Werk 64

Oak with polished Caucasian walnut, gilt bezel, 7 inches, two-coloured figure-circle with gilt raised figures, Gong - Gong „Bim Bam“: 5 rods, with strike-stopper - 1/4 Westminister chime

Chêne avec noyer Caucasiens poli, lunette dorée, 18 cm, cercle à chiffres bicolore avec chiffres dorés en relief, Gong rond - Gong „Bim Bam“: 5 tiges, avec dispositif d'arrêt de la sonnerie - 1/4 Carillon Westminster

Roble con nogal Cáucaso pulido, bisel dorado, 18 cm, cerco de cifras bicolor con cifras doradas en relieve, Gong redondo - Gong „Bim Bam“: 5 varillas, con parasonidos - 1/4 Carillon Westminster

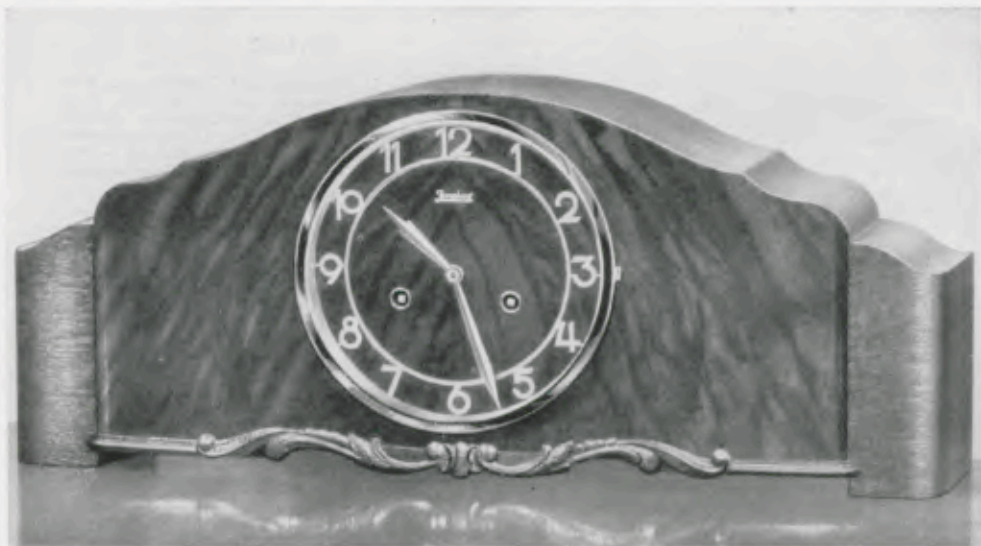

22 x 53 cm = 8 3/4 x 20 3/4 inches

17/1252

Eiche mit kauk. Nußbaum poliert, 18 cm Goldlunette, Goldzahlenreif mit gewölbten Zahlen, Werk 278, Rundgong - Bim Bam 5 Stäbe, Schlagabsteller - 1/4 Westminsterschlag Werk 64

Oak with polished Caucasian walnut, gilt bezel, 7 inches, gilt figure-circle with embossed figures, Gong - Gong „Bim Bam“: 5 rods, strike-stopper - 1/4 Westminister chime

Chêne avec noyer Caucasiens poli, lunette dorée, 18 cm, cercle à chiffres doré avec chiffres voûtés, Gong rond - Gong „Bim Bam“: 5 tiges, avec dispositif d'arrêt de la sonnerie - 1/4 Carillon Westminster

Roble con nogal Cáucaso pulido, bisel dorado, 18 cm, cerco de cifras dorado con cifras encorvadas, Gong redondo - Gong „Bim Bam“: 5 varillas, con parasonidos - 1/4 Carillon Westminster

GRUPPE 17

Tischuhren

Mantle Clocks - Pendules de cheminée - Relojes de sobremesa

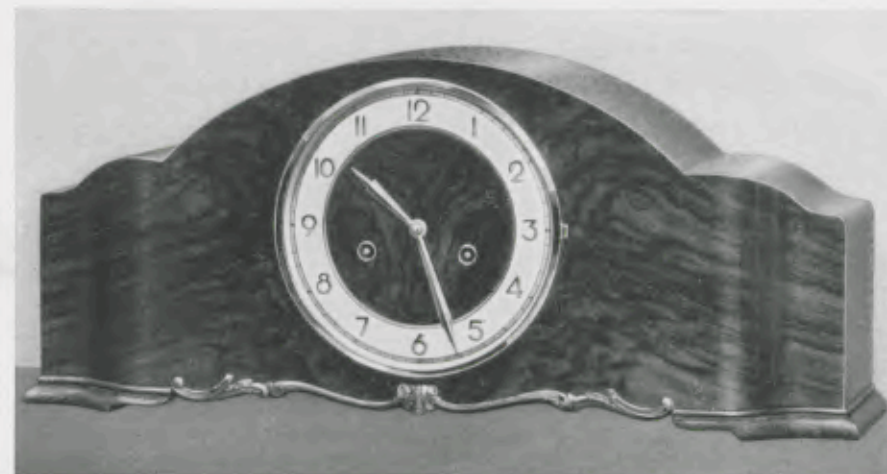

22,5 x 52 cm = 8 7/8 x 20 1/2 inches

17/1474

Eiche mit kaukasisch Nußbaum poliert, 18 cm Goldlunette, zweifarb. Zahlenreif mit Goldrelieffzahlen, Werk 278, Rundgong - Bim Bam 5 Stäbe, Schlagabsteller - 1/4 Westminsterschlag Werk No. 64

Oak with polished Caucasian walnut, gilt bezel, 7 inches, two-coloured figure-circle with gilt relief figures, Gong - Gong „Bim Bam“: 5 rods with strike-stopper - 1/4 Westminister chime

Chêne avec noyer Caucasiens poli, lunette dorée 18 cm, cercle à chiffres bicolore avec chiffres dorés en relief, Gong rond - Gong „Bim Bam“: 5 tiges avec dispositif d'arrêt de la sonnerie - 1/4 Carillon Westminster

Roble con nogal Cáucaso pulido, bisel dorado 18 cm, cerco de cifras bicolor con cifras doradas en relieve, Gong redondo - Gong „Bim Bam“: 5 varillas con parasonidos - 1/4 Carillon Westminster



22 x 47 cm = 8 3/4 x 18 1/2 inches

17/1248

Eiche mit kaukasisch Nußbaum poliert, 18 cm Goldlunette, zweifarb. Zahlenreif mit polierten Relieffzahlen, Werk 278, Rundgong - Bim Bam 5 Stäbe, Schlagabsteller - 1/4 Westminsterschlag Werk 64

Oak with polished Caucasian walnut, gilt bezel, 7 inches, two-coloured figure-circle with polished relief figures, Gong - Gong „Bim Bam“: 5 rods, strike-stopper - 1/4 Westminister chime

Chêne avec noyer Caucasiens poli, lunette dorée, 18 cm, cercle avec chiffres bicolore polis en relief, Gong rond - Gong „Bim Bam“: 5 tiges, avec dispositif d'arrêt de la sonnerie - 1/4 Carillon Westminster

Roble con nogal Cáucaso pulido, bisel dorado, 18 cm, cerco de cifras bicolor con cifras pulidas en relieve, Gong redondo - Gong „Bim Bam“: 5 varillas, con parasonidos - 1/4 Carillon Westminster

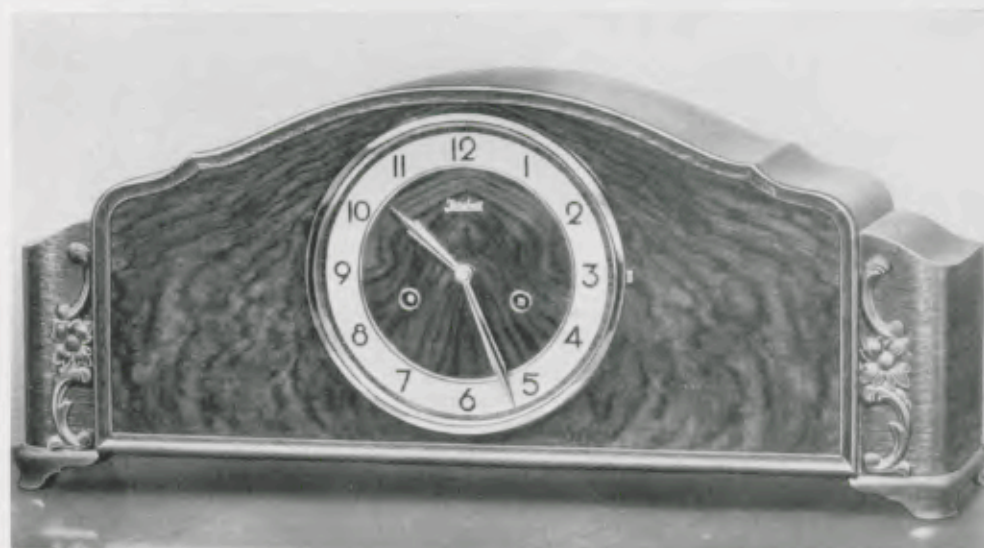

23,5 x 54 cm = 9 1/4 x 21 1/4 inches

17/1254

Eiche mit kaukasisch Nußbaum poliert, 18 cm Goldlunette, zweifarb. Zahlenreif, Werk 278, Rundgong - Bim Bam 5 Stäbe, Schlagabsteller - 1/4 Westminsterschlag Werk 64

Oak with polished Caucasian walnut, gilt bezel, 7 inches, two-coloured figure-circle, Gong - Gong „Bim Bam“: 5 rods, gong-stopper - 1/4 Westminister chime

Chêne avec noyer Caucasiens poli, lunette dorée, 18 cm, cercle à chiffres bicolore, Gong rond - Gong „Bim Bam“: 5 tiges, avec dispositif d'arrêt de la sonnerie - 1/4 Carillon Westminster

Roble con nogal Cáucaso pulido, bisel dorado, 18 cm, cerco de cifras bicolor, Gong redondo - Gong „Bim Bam“: 5 varillas, con parasonidos - 1/4 Carillon Westminster

GRUPPE 17

Tischuhren

Mantle Clocks - Pendules de cheminée - Relojes de sobremesa

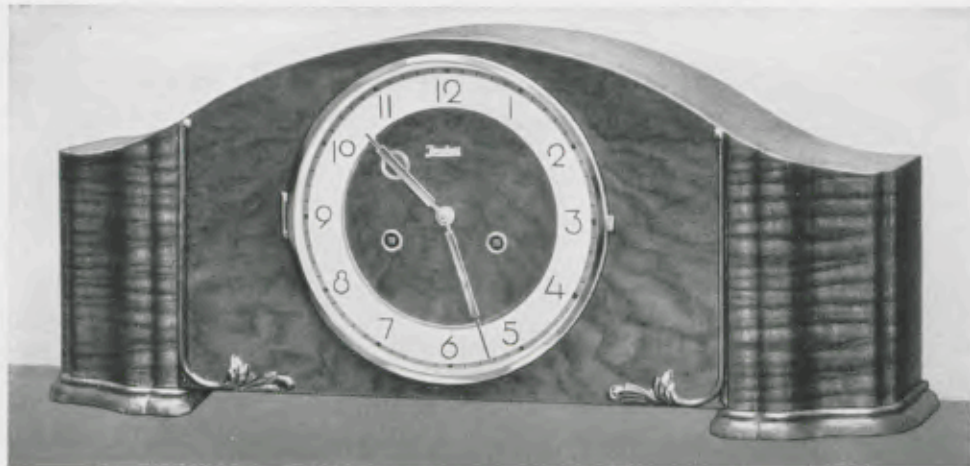

23 x 53 cm = 9 x 21 inches

17/1537

Eiche mit kaukasisch Nußbaum poliert, 19 cm Goldlunette, zweifarbiger Zahlenreif mit Goldrelieffiguren, Werk 278, Rundgong - Bim Bam 5 Stäbe, Schlagabsteller - 1/4, Westminster Schlag Werk No. 64

Oak with polished Caucasian walnut, gilt bezel, 7 1/2 inches, two-coloured figure-circle with gilt relief-figures, Gong - Gong „Bim Bam“: 5 rods, with strike-stopper - 1/4, Westminster chime

Chêne avec noyer Caucasiens poli, lunette dorée 19 cm, cercle à chiffres bicolore avec chiffres dorés en relief, Gong rond - Gong „Bim Bam“: 5 tiges, avec dispositif d'arrêt de la sonnerie - 1/4, Carillon Westminster

Roble con nogal Cáucaso pulido, bisel dorado 19 cm, cerco de cifras bicolor con cifras doradas en relieve, Gong redondo - Gong „Bim Bam“: 5 varillas, con parasonidos - 1/4, Carillon Westminster



22,5 x 53 cm = 8 7/8 x 20 1/4 inches

17/1255

Eiche mit kaukasisch Nußbaum poliert, 18 cm Goldlunette, Zahlenreif mit aufgelegten Goldzahlen, Werk 278, Rundgong - Bim Bam 5 Stäbe, Schlagabsteller, mit Transportsicherung für Gong und Pendel - 1/4, Westminster Schlag Werk No. 200

Oak with polished Caucasian walnut, gilt bezel, 7 inches, figure-circle with gilt raised figures, Gong - Gong „Bim Bam“: 5 rods, with strike-stopper, with transport-safeguard for gong and pendulum - 1/4, Westminster chime

Chêne avec noyer Caucasiens poli, lunette dorée, 18 cm, cercle à chiffres avec chiffres dorés en relief, Gong rond - Gong „Bim Bam“: 5 tiges, avec dispositif d'arrêt de la sonnerie, avec fixation pour gong et balancier pour le transport - 1/4, Carillon Westminster

Roble con nogal Cáucaso pulido, bisel dorado, 18 cm, cerco de cifras con cifras doradas en relieve, Gong redondo - Gong „Bim Bam“: 5 varillas, con parasonidos, sujeción de transporte para gong y péndulo - 1/4, Carillon Westminster



GRUPPE 17

Tischuhren

Mantle Clocks - Pendules de cheminée - Relojes de sobremesa

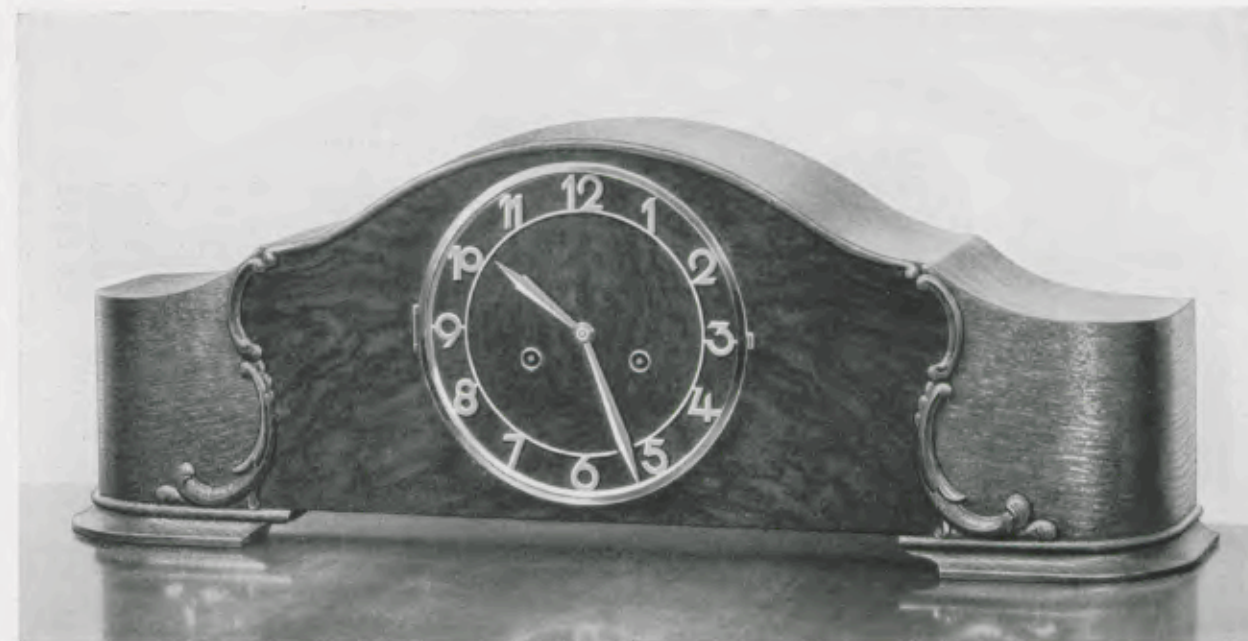

23,5 x 66 cm = 9 1/4 x 26 inches

17/1039

Eiche mit kaukasisch Nußbaum poliert, 19 cm Goldlunette, vergoldeter Zahlenreif, Werk 278, Rundgong - Bim Bam 5 Stäbe - 1/4, Westminster Schlag Werk 64

Oak with polished Caucasian walnut, gilt bezel 7 1/2 inches, gilt figure-circle, Gong - Gong „Bim Bam“: 5 rods - 1/4, Westminster chime

Chêne avec noyer Caucasiens poli, lunette dorée, 19 cm, cercle à chiffres dorés, Gong rond - Gong „Bim Bam“: 5 tiges - 1/4, Carillon Westminster

Roble con nogal Cáucaso pulido, bisel dorado, 19 cm, cerco de cifras dorado, Gong redondo - Gong „Bim Bam“: 5 varillas - 1/4, Carillon Westminster

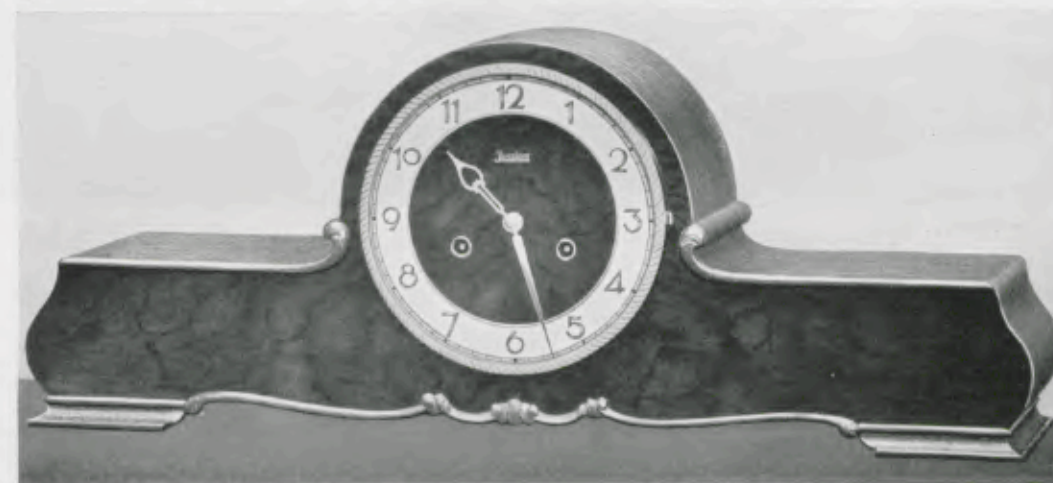

23 x 60 cm = 9 x 23 1/4 inches

17/1489

Eiche mit kaukasisch Nußbaum poliert, 18 cm antike Lunette, zweifarbiger Zahlenreif mit aufgelegten Goldzahlen, Werk 278, Rundgong - Bim Bam 5 Stäbe, Schlagabsteller - 1/4, Westminster Schlag Werk No. 64

Oak with polished Caucasian walnut, antique bezel, 7 inches, two-coloured figure-circle with gilt raised figures, Gong - Gong „Bim Bam“: 5 rods with strike-stopper - 1/4, Westminster chime

Chêne avec noyer Caucasiens poli, lunette antique 18 cm, cercle à chiffres bicolore avec chiffres dorés appliqués, Gong rond - Gong „Bim Bam“: 5 tiges avec dispositif d'arrêt de la sonnerie - 1/4, Carillon Westminster

Roble con nogal Cáucaso pulido, bisel antiguo 18 cm, cerco de cifras bicolor con cifras doradas aplicadas, Gong redondo - Gong „Bim Bam“: 5 varillas con parasonido - 1/4, Carillon Westminster



GRUPPE 17

Tischuhren

Mantle Clocks - Pendules de cheminée - Relojes de sobremesa



20,5 x 33,5 cm = 8 x 13 1/4 inches

17/1464

Kaukasisch Nußbaum poliert, 17 cm Chromlunette, zweifarbiger Zahlenreif, Werk 278, Rundgong - Bim Bam 3 Stäbe - 1/4 Westminster Werk No. 200

Polished Caucasian walnut, chromium plated bezel, 6 3/4 inches, two-coloured figure-circle, Gong - Gong „Bim Bam“: 3 rods - 1/4 Westminster chime

Noyer Caucasien poli, lunette chromée 17 cm, cercle à chiffres bicolore, Gong rond - Gong „Bim Bam“: 3 tiges - 1/4 Carillon Westminster

Nogal Cáucaso pulido, bisel cromado 17 cm, cerco de cifras bicolor, Gong redondo - Gong „Bim Bam“: 3 varillas - 1/4 Carillon Westminster

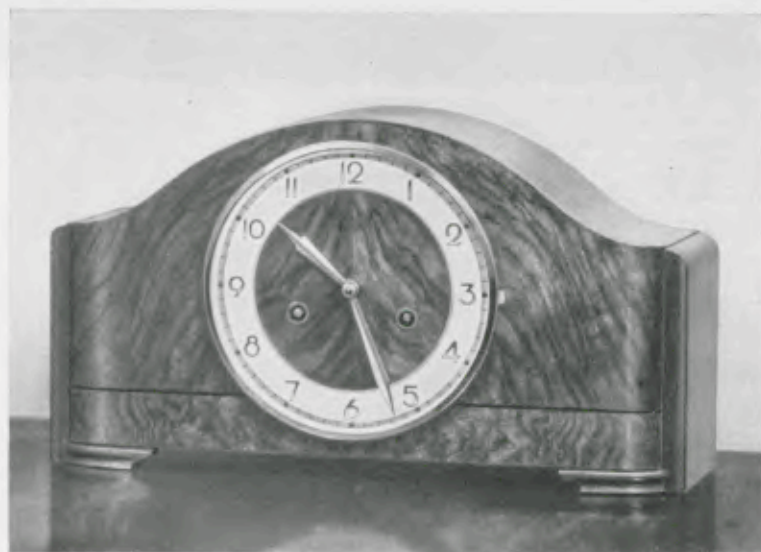

20,5 x 36 cm = 8 x 14 1/4 inches

17/1236

Kaukasisch Nußbaum poliert, 17 cm Goldlunette, Zahlenreif mit polierten Relieffzahlen, Werk 278, Rundgong - Bim Bam 3 Stäbe - 1/4 Westminsterschlag Werk No. 200

Polished Caucasian walnut, gilt bezel, 6 3/4 inches, figure-circle with relief figures, Gong - Gong „Bim Bam“: 3 rods - 1/4 Westminster chime

Noyer Caucasien poli, lunette dorée, 17 cm, cercle à chiffres avec chiffres polis en relief, Gong rond - Gong „Bim Bam“: 3 tiges - 1/4 Carillon Westminster

Nogal Cáucaso pulido, bisel dorado, 17 cm, cerco de cifras con cifras pulidas en relieve, Gong redondo - Gong „Bim Bam“: 3 varillas - 1/4 Carillon Westminster

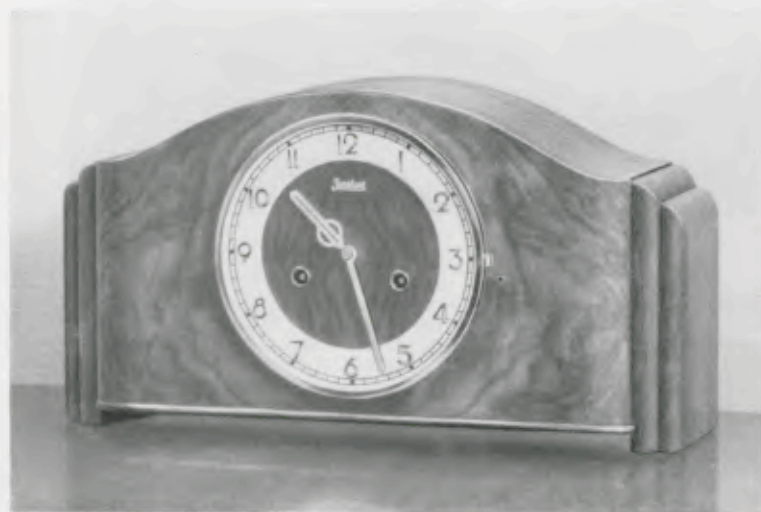

21 x 39 cm = 8 1/4 x 15 1/4 inches

17/997

Kaukasisch Nußbaum poliert, 17 cm Chromlunette, Silberzahlenreif mit polierten Relieffzahlen, Werk 278, Rundgong - Bim Bam 3 Stäbe - 1/4 Westminsterschlag Werk No. 200

Polished Caucasian walnut, chromium plated bezel, 6 3/4 inches, silvered figure-circle with relief figures, Gong - Gong „Bim Bam“: 3 rods - 1/4 Westminster chime

Noyer Caucasien poli, lunette chromée, 17 cm, cercle à chiffres argenté avec chiffres polis en relief, Gong rond - Gong „Bim Bam“: 3 tiges - 1/4 Carillon Westminster

Nogal Cáucaso pulido, bisel cromado, 17 cm, cerco de cifras plateado con cifras pulidas en relieve, Gong redondo - Gong „Bim Bam“: 3 varillas - 1/4 Carillon Westminster

GRUPPE 17

Tischuhren

Mantle Clocks - Pendules de cheminée - Relojes de sobremesa



21 x 41 cm = 8 1/4 x 16 1/4 inches

17/1092

Nußbaum poliert, 17 cm Chromlunette, matt versilberter Zahlenreif, 8 Tag Schlagwerk No. 278, Rundgong Bim Bam 3 Stäbe

Polished walnut, chromium plated bezel, 6 3/4 inches, dull-silvered figure-circle, 8 day strike movement, Gong - Gong „Bim Bam“: 3 rods

Noyer poli, lunette chromée, 17 cm, cercle à chiffres argenté mat, 8 jours sonnerie, Gong rond - Gong „Bim Bam“: 3 tiges

Nogal pulido, bisel cromado, 17 cm, cerco de cifras plateado mat, 8 días sonería, Gong redondo - Gong „Bim Bam“: 3 varillas

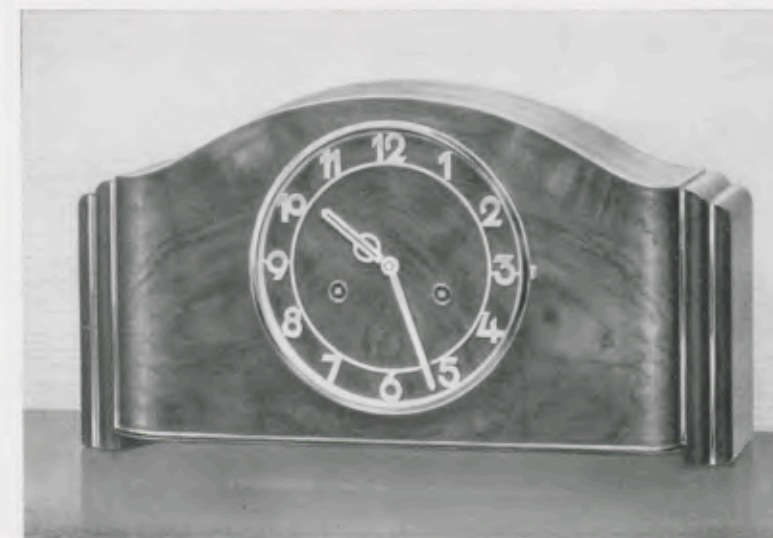

21 x 39 cm = 8 1/4 x 15 1/4 inches

17/1087

Kaukasisch Nußbaum poliert, 17 cm Chromlunette, Zahlenreif und Zeiger versilbert, Werk 278, Rundgong - Bim Bam 3 Stäbe - 1/4 Westminsterschlag Werk No. 200

Polished Caucasian walnut, chromium plated bezel, 6 3/4 inches, silvered figure-circle and hands, Gong - Gong „Bim Bam“: 3 rods - 1/4 Westminster chime

Noyer Caucasien poli, lunette chromée, 17 cm, aiguilles et cercle à chiffres argentés, Gong rond - Gong „Bim Bam“: 3 tiges - 1/4 Carillon Westminster

Nogal Cáucaso pulido, bisel cromado, 17 cm, cerco de cifras y agujas plateados, Gong redondo - Gong „Bim Bam“: 3 varillas - 1/4 Carillon Westminster

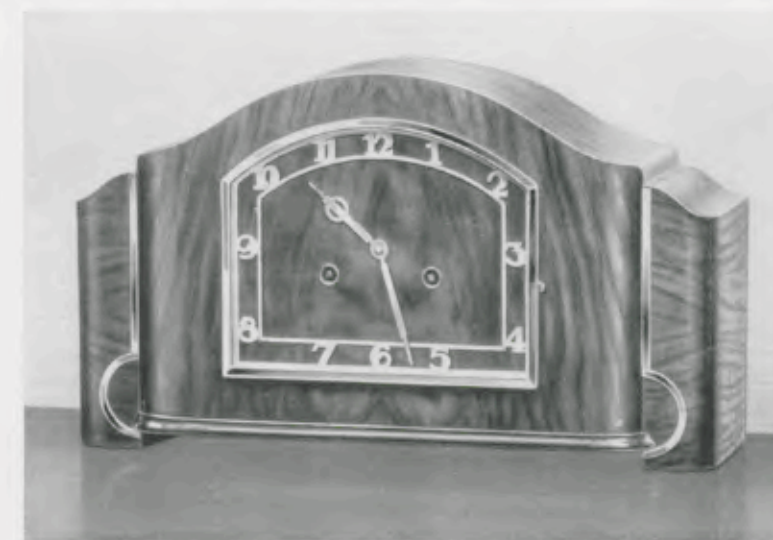

21,5 x 39 cm = 8 1/2 x 15 1/4 inches

17/1088

Kaukasisch Nußbaum poliert, 15 x 19 cm Chromlunette, Silberzahlenreif, Werk 278, Rundgong - Bim Bam 3 Stäbe - 1/4 Westminsterschlag Werk No. 200

Polished Caucasian walnut, chromium plated bezel, 6 x 7 1/2 inches, silvered figure-circle, Gong - Gong „Bim Bam“: 3 rods - 1/4 Westminster chime

Noyer Caucasien poli, lunette chromée, 15 x 19 cm, cercle à chiffres argenté, Gong rond - Gong „Bim Bam“: 3 tiges - 1/4 Carillon Westminster

Nogal Cáucaso pulido, bisel cromado, 15 x 19 cm, cerco de cifras plateado, Gong redondo - Gong „Bim Bam“: 3 varillas - 1/4 Carillon Westminster

GRUPPE 17

Tischuhren

Mantle Clocks - Pendules de cheminée - Relojes de sobremesa

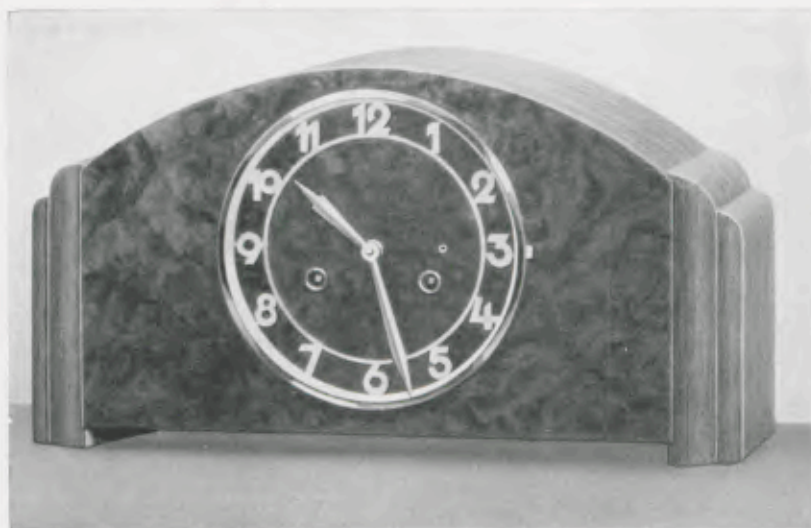

21 x 43 cm = 8 1/4 x 17 inches

17/1453

Nußbaum poliert, Vorderfront Nußbaum imit., 17 cm Chromlunette, matt versilberter Zahlenreif, 8 Tag Schlagwerk No. 278, Rundgong - Bim Bam 3 Stäbe - 1/4 Westminsterschlag Werk 64

Polished walnut, imit. walnut front, Chromium plated bezel, 6 3/4 inches, dull-silvered figure-circle, 8 day strike movement, Gong - Gong „Bim Bam“: 3 rods - 1/4 Westminister chime

Noyer poli, front noyer imit., lunette chromée, 17 cm, cercle à chiffres argenté mat, 8 jours sonnerie, Gong rond - Gong „Bim Bam“: 3 tiges - 1/4 Carillon Westminster

Nogal pulido, frente nogal imit., bisel cromado, 17 cm, cerco de cifras plateado mate, 8 días sonería, Gong redondo - Gong „Bim Bam“: 3 varillas - 1/4 Carillon Westminster

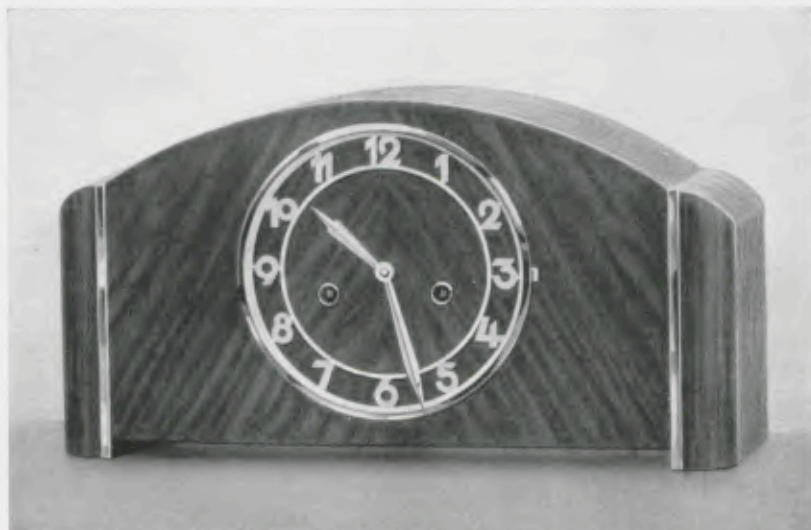

21 x 39,5 cm = 8 1/4 x 15 1/2 inches

17/1454

Nußbaum poliert, 17 cm Chromlunette, matt versilberter Zahlenreif, 8 Tag Schlagwerk No. 278, Rundgong - Bim Bam 3 Stäbe - 1/4 Westminsterschlag Werk 64

Polished walnut, chromium plated bezel, 6 3/4 inches, dull-silvered figure-circle, 8 day strike movement, Gong - Gong „Bim Bam“: 3 rods - 1/4 Westminister chime

Noyer poli, lunette chromée, 17 cm, cercle à chiffres argenté mat, 8 jours sonnerie, Gong rond - Gong „Bim Bam“: 3 tiges - 1/4 Carillon Westminster

Nogal pulido, bisel cromado, 17 cm, cerco de cifras plateado mate, 8 días sonería, Gong redondo - Gong „Bim Bam“: 3 varillas - 1/4 Carillon Westminster

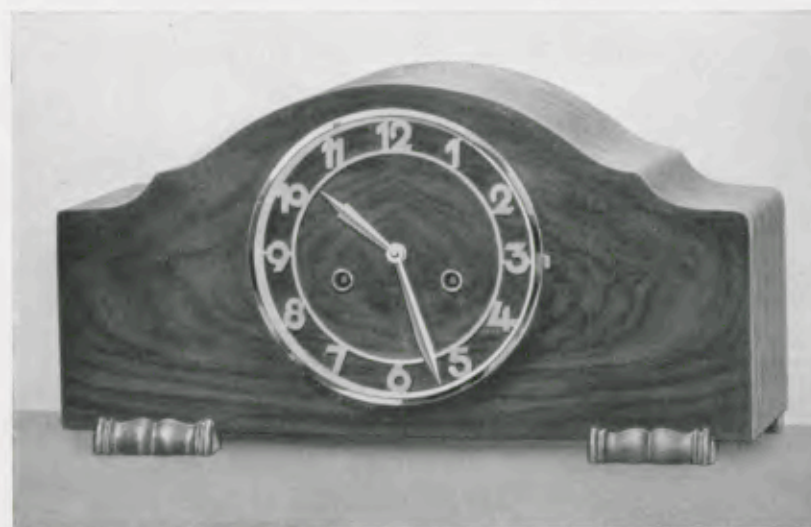

21 x 39,5 cm = 8 1/4 x 15 1/2 inches

17/1455

Nußbaum poliert, 17 cm Chromlunette, matt versilberter Zahlenreif, 8 Tag Schlagwerk No. 278, Rundgong - Bim Bam 3 Stäbe - 1/4 Westminsterschlag Werk 64

Polished walnut, chromium plated bezel, 6 3/4 inches, dull-silvered figure-circle, 8 day strike movement, Gong - Gong „Bim Bam“: 3 rods - 1/4 Westminister chime

Noyer poli, lunette chromée, 17 cm, cercle à chiffres argenté mat, 8 jours sonnerie, Gong rond - Gong „Bim Bam“: 3 tiges - 1/4 Carillon Westminster

Nogal pulido, bisel cromado, 17 cm, cerco de cifras plateado mate, 8 días sonería, Gong redondo - Gong „Bim Bam“: 3 varillas - 1/4 Carillon Westminster

GRUPPE 17

Tischuhren

Mantle Clocks - Pendules de cheminée - Relojes de sobremesa

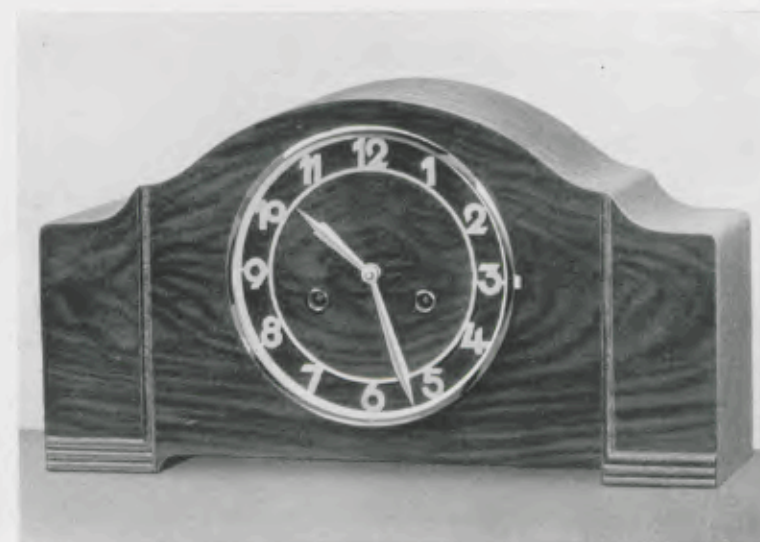

21 x 39,5 cm = 8 1/4 x 15 1/2 inches

17/1456

Nußbaum poliert, 17 cm Chromlunette, matt versilberter Zahlenreif, 8 Tag Schlagwerk No. 278, Rundgong - Bim Bam 3 Stäbe - 1/4 Westminsterschlag Werk 64

Polished walnut, chromium plated bezel, 6 3/4 inches, dull-silvered figure-circle, 8 day strike movement, Gong - Gong „Bim Bam“: 3 rods - 1/4 Westminister chime

Noyer poli, lunette chromée, 17 cm, cercle à chiffres argenté mat, 8 jours sonnerie, Gong rond - Gong „Bim Bam“: 3 tiges - 1/4 Carillon Westminster

Nogal pulido, bisel cromado, 17 cm, cerco de cifras plateado mate, 8 días sonería, Gong redondo - Gong „Bim Bam“: 3 varillas - 1/4 Carillon Westminster

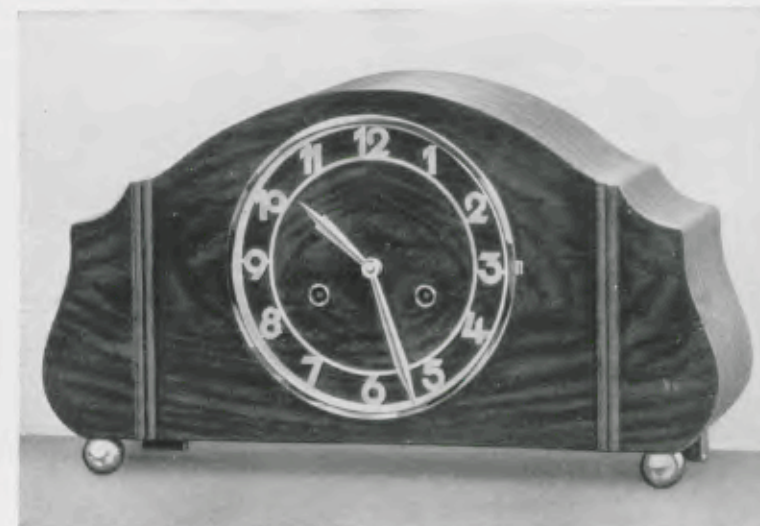

21,5 x 39,5 cm = 8 1/2 x 15 1/2 inches

17/1457

Nußbaum poliert, 17 cm Chromlunette, matt versilberter Zahlenreif, 8 Tag Schlagwerk No. 278, Rundgong - Bim Bam 3 Stäbe - 1/4 Westminsterschlag Werk 64

Polished walnut, chromium plated bezel, 6 3/4 inches, dull-silvered figure-circle, 8 day strike movement, Gong - Gong „Bim Bam“: 3 rods - 1/4 Westminister chime

Noyer poli, lunette chromée, 17 cm, cercle à chiffres argenté mat, 8 jours sonnerie, Gong rond - Gong „Bim Bam“: 3 tiges - 1/4 Carillon Westminster

Nogal pulido, bisel cromado, 17 cm, cerco de cifras plateado mate, 8 días sonería, Gong redondo - Gong „Bim Bam“: 3 varillas - 1/4 Carillon Westminster



21,5 x 39 cm = 8 1/2 x 15 1/4 inches

17/1130

Kaukasisch Nußbaum poliert, 17 cm Chromlunette, Silberzahlenreif mit polierten Reliefzahlen, Werk 278, Rundgong - Bim Bam 3 Stäbe, Schlagabsteller - 1/4 Westminsterschlag Werk 200

Polished Caucasian walnut, chromium plated bezel, 6 3/4 inches, silvered figure-circle with polished relief figures, Gong - Gong „Bim Bam“: 3 rods, strike-stopper - 1/4 Westminister chime

Noyer Caucasien poli, lunette chromée, 17 cm, cercle à chiffres argenté avec chiffres polis en relief - Gong rond - Gong „Bim Bam“: 3 tiges, avec dispositif d'arrêt de la sonnerie - 1/4 Carillon Westminster

Nogal Cáucaso pulido, bisel cromado, 17 cm, cerco de cifras plateado con cifras pulidas en relieve - Gong redondo - Gong „Bim Bam“: 3 varillas, con parasonidos - 1/4 Carillon Westminster

GRUPPE 17

Tischuhren

Mantle Clocks - Pendules de cheminée - Relojes de sobremesa

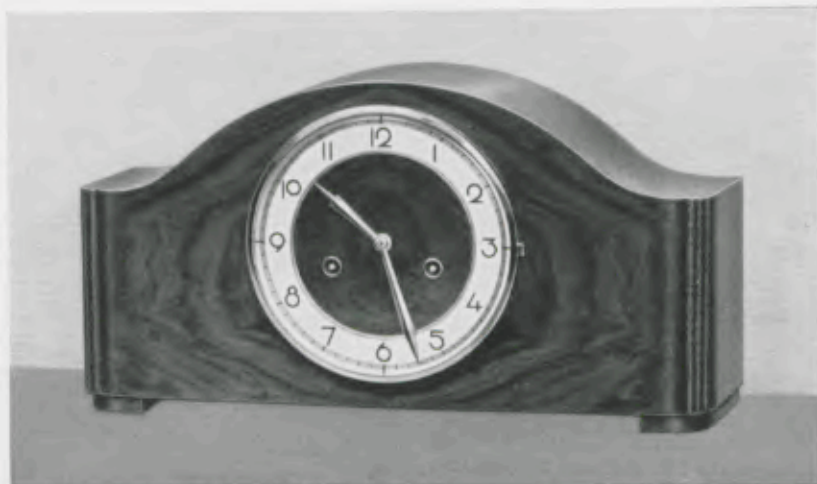

21 x 39,5 cm = 8 1/4 x 15 1/2 inches

17/1468

Kaukasisch Nußbaum poliert, 17 cm Goldlunette, zweifarbiger Zahlenreif, Werk 278, Rundgong - Bim Bam 3 Stäbe - 1/4 Westminsterschlag Werk 200

Polished Caucasian walnut, gilt bezel, 6 3/4 inches, two-coloured figure-circle, Gong - Gong „Bim Bam“: 3 rods - 1/4 Westminster chime

Noyer Caucasien poli, lunette dorée 17 cm, cercle à chiffres bicolore, Gong rond - Gong „Bim Bam“: 3 tiges - 1/4 Carillon Westminster

Nogal Cáucaso pulido, bisel dorado 17 cm, cerco de cifras bicolor, Gong redondo - Gong „Bim Bam“: 3 varillas - 1/4 Carillon Westminster



21 x 39,5 cm = 8 1/4 x 15 1/2 inches

17/1240

Kaukasisch Nußbaum poliert, 17 cm Goldlunette, zweifarbiger Zahlenreif, Werk 278, Rundgong - Bim Bam 5 Stäbe, Schlagabsteller - 1/4 Westminsterschlag Werk 200

Polished Caucasian walnut, gilt bezel, 6 3/4 inches, two-coloured figure-circle, Gong - Gong „Bim Bam“: 5 rods, strike-stopper - 1/4 Westminster chime

Noyer Caucasien poli, lunette dorée, 17 cm, cercle à chiffres bicolore, Gong rond - Gong „Bim Bam“: 5 tiges, avec dispositif d'arrêt de la sonnerie - 1/4 Carillon Westminster

Nogal Cáucaso pulido, bisel dorado, 17 cm, cerco de cifras bicolor, Gong redondo - Gong „Bim Bam“: 5 varillas, con parasonido - 1/4 Carillon Westminster



21 x 43 cm = 8 1/4 x 17 inches

17/1475

Kaukasisch Nußbaum poliert, 18 cm Goldlunette, zweifarbiger Zahlenreif mit Goldrelieffzahlen, Werk 278, Rundgong - Bim Bam 5 Stäbe, Schlagabsteller - 1/4 Westminsterschlag Werk 64

Polished Caucasian walnut, gilt bezel, 7 inches, two-coloured figure-circle with gilt relief figures, Gong - Gong „Bim Bam“: 5 rods with strike-stopper - 1/4 Westminster chime

Noyer Caucasien poli, lunette dorée 18 cm, cercle à chiffres bicolore avec chiffres dorés en relief, Gong rond - Gong „Bim Bam“: 5 tiges avec dispositif d'arrêt de la sonnerie - 1/4 Carillon Westminster

Nogal Cáucaso pulido, bisel dorado 18 cm, cerco de cifras bicolor con cifras doradas en relieve, Gong redondo - Gong „Bim Bam“: 5 varillas con parasonido - 1/4 Carillon Westminster



GRUPPE 17

Tischuhren

Mantle Clocks - Pendules de cheminée - Relojes de sobremesa

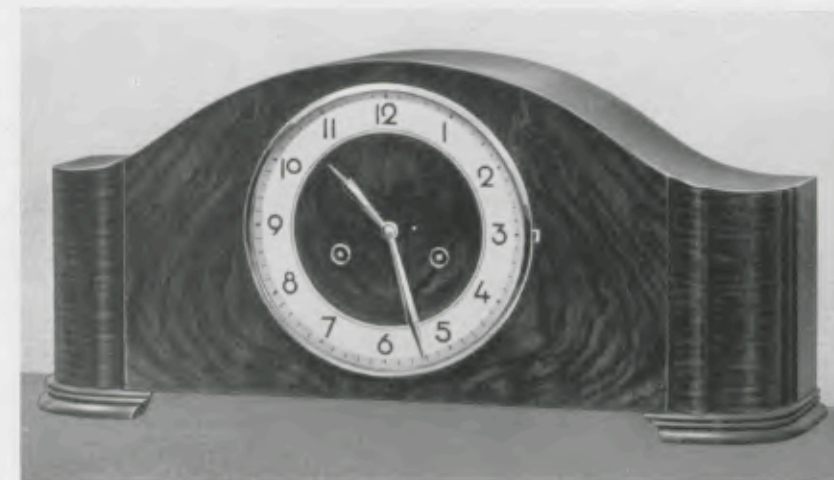

22,5 x 50 cm = 9 x 19 3/4 inches

17/1479

Kaukasisch Nußbaum poliert, 18 cm Goldlunette, zweifarbiger Zahlenreif, Werk 278, Rundgong - Bim Bam 5 Stäbe - 1/4 Westminsterschlag Werk 64

Polished Caucasian walnut, gilt bezel, 7 inches, two-coloured figure-circle, Gong - Gong „Bim Bam“: 5 rods - 1/4 Westminster chime

Noyer Caucasien poli, lunette dorée 18 cm, cercle à chiffres bicolore, Gong rond - Gong „Bim Bam“: 5 tiges - 1/4 Carillon Westminster

Nogal Cáucaso pulido, bisel dorado 18 cm, cerco de cifras bicolor, Gong redondo - Gong „Bim Bam“: 5 varillas - 1/4 Carillon Westminster



22 x 46,5 cm = 8 3/4 x 18 1/4 inches

17/1480

Kaukasisch Nußbaum poliert, 18 cm Goldlunette, zweifarbiger Zahlenreif mit Goldrelieffzahlen, Werk 278, Rundgong - Bim Bam 3 Stäbe - 1/4 Westminsterschlag Werk 64

Polished Caucasian walnut, gilt bezel, 7 inches, two-coloured figure-circle with gilt relief figures, Gong - Gong „Bim Bam“: 3 rods - 1/4 Westminster chime

Noyer Caucasien poli, lunette dorée 18 cm, cercle à chiffres bicolore avec chiffres dorés en relief, Gong rond - Gong „Bim Bam“: 3 tiges - 1/4 Carillon Westminster

Nogal Cáucaso pulido, bisel dorado 18 cm, cerco de cifras bicolor con cifras doradas en relieve, Gong redondo - Gong „Bim Bam“: 3 varillas - 1/4 Carillon Westminster

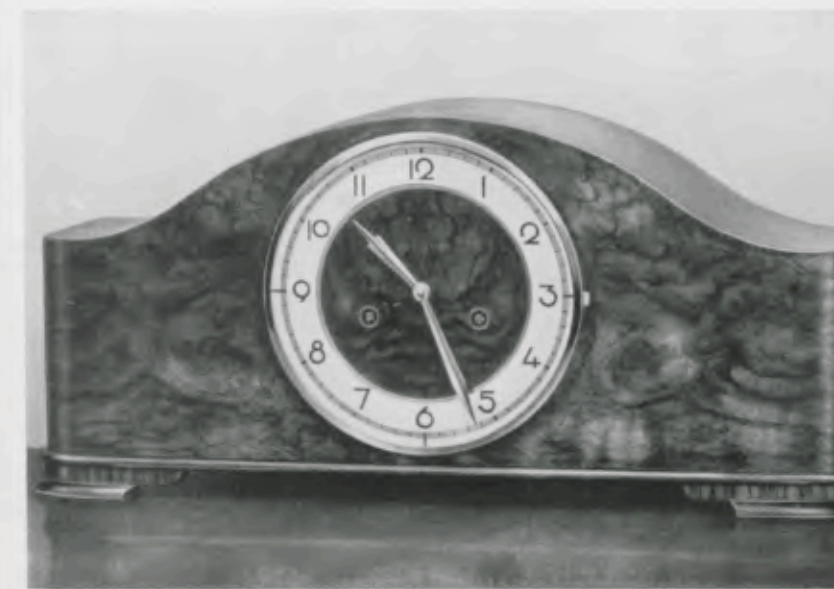

22 x 47 cm = 8 3/4 x 18 1/2 inches

17/1249

Kaukasisch Nußbaum poliert, 18 cm Goldlunette, zweifarbiger Zahlenreif, Werk 278, Rundgong - Bim Bam 5 Stäbe, Schlagabsteller, mit Transport-sicherung für Gong und Pendel - 1/4 Westminsterschlag Werk 64

Polished Caucasian walnut, gilt bezel, 7 inches, two-coloured figure-circle, Gong - Gong „Bim Bam“: 5 rods, with strike-stopper, transport-safeguard for gong and pendulum - 1/4 Westminster chime

Noyer Caucasien poli, lunette dorée, 18 cm, cercle à chiffres bicolore, Gongrond - Gong „Bim Bam“: 5 tiges, avec dispositif d'arrêt de la sonnerie, fixation pour gong et balancier pendant le transport - 1/4 Carillon Westminster

Nogal Cáucaso pulido, bisel dorado, 18 cm, cerco de cifras bicolor, Gong redondo - Gong „Bim Bam“: 5 varillas, con parasonidos, sujeción de transporte para gong y péndulo - 1/4 Carillon Westminster



GRUPPE 17

Tischuhren

Mantle Clocks - Pendules de cheminée - Relojes de sobremesa

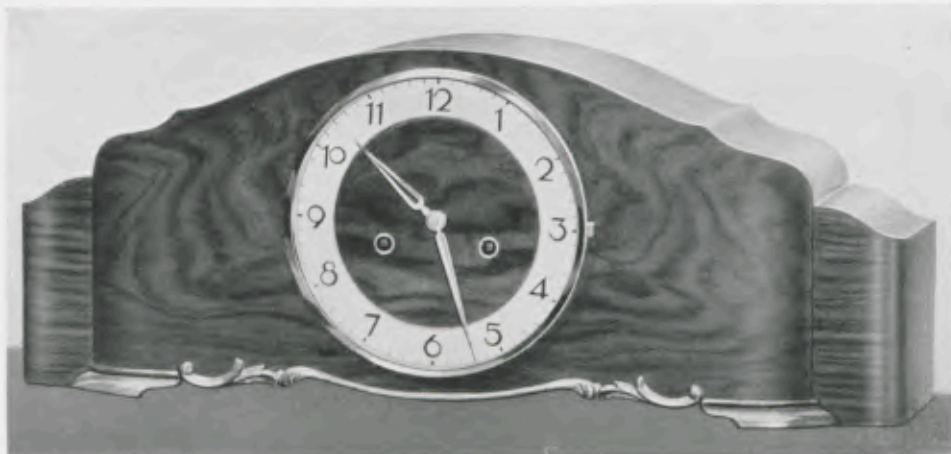

22 x 54 cm = 8 7/8 x 21 1/4 inches

17/1485

Kaukasisch Nußbaum poliert, 18 cm Goldlunette zweifarbigem Zahlenreif mit aufgelegten brünierten Zahlen

Polished Caucasian walnut, gilt bezel, 7 inches, two-coloured figure-circle with brown raised figures

Noyer Caucasiens poli, lunette dorée 18 cm, cercle à chiffres bicolor avec chiffres brunis appliqués

Nogal Cáucaso pulido, bisel dorado 18 cm, cerco de cifras bicolor con cifras aplicadas morenas

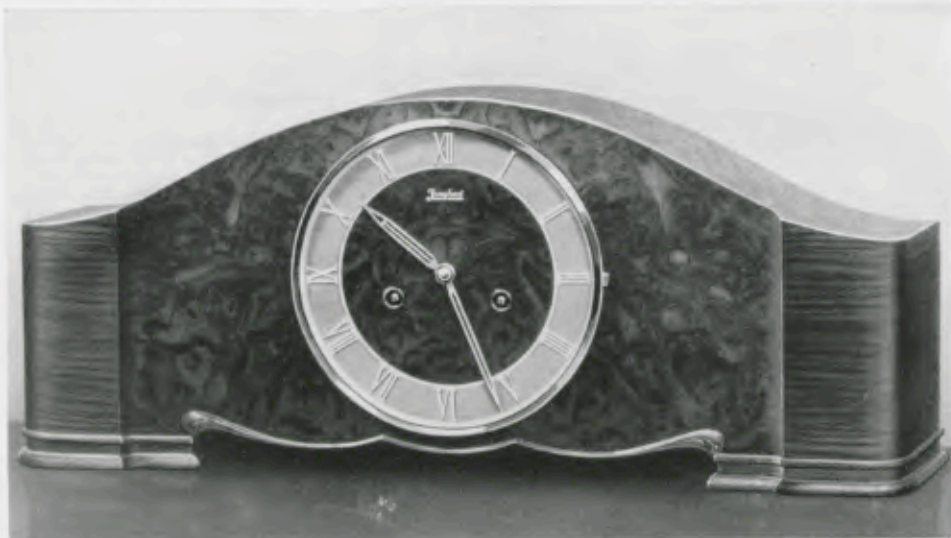

21,5 x 53 cm = 8 1/2 x 20 3/4 inches

17/1256

Kaukasisch Nußbaum poliert, 18 cm Goldlunette brauner Zahlenreif mit aufgelegten Goldzahlen

Polished Caucasian walnut, gilt bezel, 7 inches, brown circle with gilt raised figures

Noyer Caucasiens poli, lunette dorée, 18 cm, cercle brun avec chiffres appliqués dorés

Nogal Cáucaso pulido, bisel dorado, 18 cm, cerco de cifras moreno con cifras aplicadas doradas



21,5 x 53 cm = 8 1/2 x 20 3/4 inches

17/1278

Kaukasisch Nußbaum poliert, 18 cm Goldlunette, Zahlenreif mit aufgelegten Goldzahlen

Polished Caucasian walnut, gilt bezel, 7 inches, circle with gilt raised figures

Noyer Caucasiens poli, lunette dorée, 18 cm, cercle avec chiffres appliqués dorés

Nogal Cáucaso pulido, bisel dorado, 18 cm, cerco de cifras con cifras doradas aplicadas

Werk 278, Rundgong - Bim Bam 5 Stäbe, Schlagabsteller, mit Transportsicherung für Gong und Pendel - 1/4 Westminsterschlag Werk 64
Gong - Gong „Bim Bam“: 5 rods with strike-stopper, transport-safeguard for gong and pendulum - 1/4 Westminster chime
Gong rond - Gong „Bim Bam“: 5 tiges avec dispositif d'arrêt de la sonnerie, avec fixation pour gong et balancier pendant le transport
1/4 Carillon Westminster
Gong redondo - Gong „Bim Bam“: 5 varillas con parasonidos, sujeción de transporte para gong y péndulo - 1/4 Carillon Westminster



GRUPPE 17

Tischuhren

Mantle Clocks - Pendules de cheminée - Relojes de sobremesa

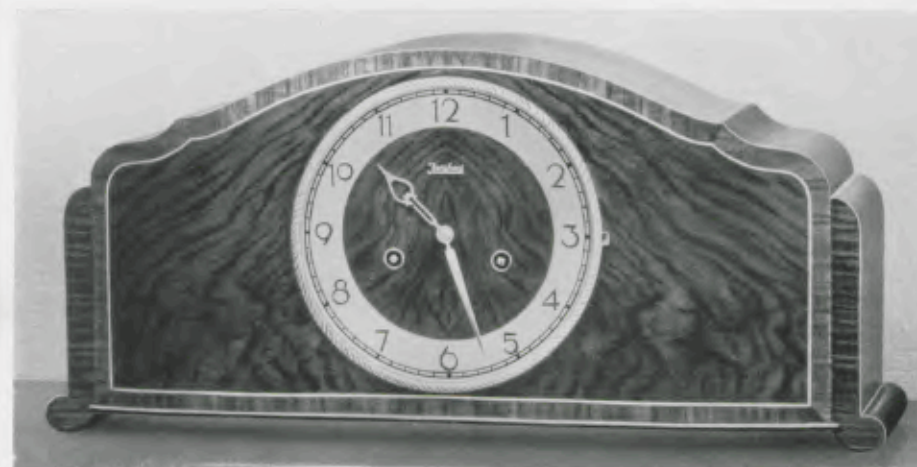

22,5 x 49,5 cm = 8 3/4 x 19 1/2 inches

17/1263

Kaukasisch Nußbaum poliert, 18 cm Goldlunette, Zahlenreif mit aufgelegten Goldzahlen, Rundgong - Bim Bam 5 Stäbe, Massivwerk 276, Schlagabsteller - 1/4 Westminsterschlag Werk 64

Polished Caucasian walnut, gilt bezel, 7 inches, circle with gilt raised figures, Gong - Gong „Bim Bam“: 5 rods, solid movement, with strike-stopper - 1/4 Westminster chime

Noyer Caucasiens poli, lunette dorée, 18 cm, cercle avec chiffres appliqués dorés. Gong rond - Gong „Bim Bam“: 5 tiges, mouvement massif, avec dispositif d'arrêt de la sonnerie - 1/4 Carillon Westminster

Nogal Cáucaso pulido, bisel dorado, 18 cm, cerco de cifras con cifras aplicadas doradas, Gong redondo - Gong „Bim Bam“: 5 varillas, máquina maestra, con parasonidos - 1/4 Carillon Westminster

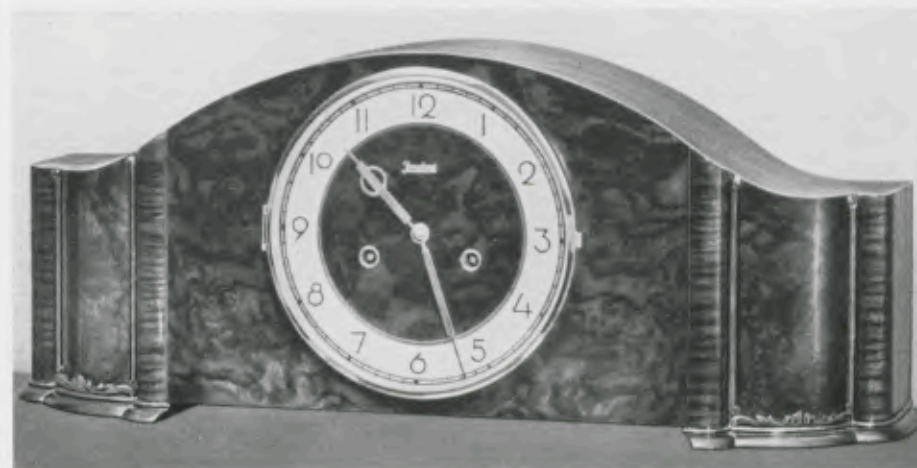

22,5 x 58 cm = 9 x 22 inches

17/1487

Kaukasisch Nußbaum poliert, 19 cm Goldlunette, zweifarbigem Zahlenreif mit Goldrelieffiguren, Werk 278, Rundgong - Bim Bam 5 Stäbe, Schlagabsteller - 1/4 Westminsterschlag Werk 64

Polished Caucasian walnut, gilt bezel, 7 1/2 inches, two-coloured figure-circle with gilt relief-figures, Gong - Gong „Bim Bam“: 5 rods with strike-stopper - 1/4 Westminster chime

Noyer Caucasiens poli, lunette dorée 19 cm, cercle à chiffres bicolor avec chiffres dorés en relief, Gong rond - Gong „Bim Bam“: 5 tiges, avec dispositif d'arrêt de la sonnerie - 1/4 Carillon Westminster

Nogal Cáucaso pulido, bisel dorado 19 cm, cerco de cifras bicolor con cifras doradas en relieve, Gong redondo - Gong „Bim Bam“: 5 varillas con parasonido - 1/4 Carillon Westminster

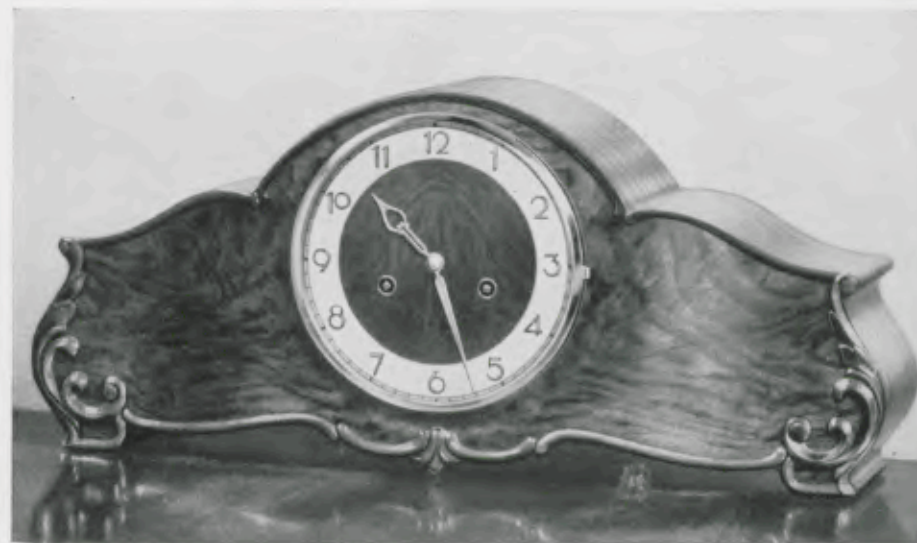

23 x 53,5 cm = 9 x 21 inches

17/821

Kaukasisch Nußbaum poliert, 18 cm Goldlunette, zweifarbigem Zahlenreif mit aufgelegten Goldzahlen, Werk 278, Rundgong - Bim Bam 5 Stäbe, Schlagabsteller - 1/4 Westminsterschlag Werk 200

Polished Caucasian walnut, gilt bezel, 7 inches, two-coloured circle with gilt raised figures, Gong - Gong „Bim Bam“: 5 rods, with strike-stopper - 1/4 Westminster chime

Noyer Caucasiens poli, lunette dorée, 18 cm, cercle à chiffres bicolor avec chiffres dorés en relief, Gong rond - Gong „Bim Bam“: 5 tiges, avec dispositif d'arrêt de la sonnerie - 1/4 Carillon Westminster

Nogal Cáucaso pulido, bisel dorado, 18 cm, cerco de cifras bicolor con cifras doradas en relieve, Gong redondo, Gong „Bim Bam“: 5 varillas, con parasonido - 1/4 Carillon Westminster



GRUPPE 17

Tischuhren

Mantle Clocks - Pendules de cheminée - Relojes de sobremesa

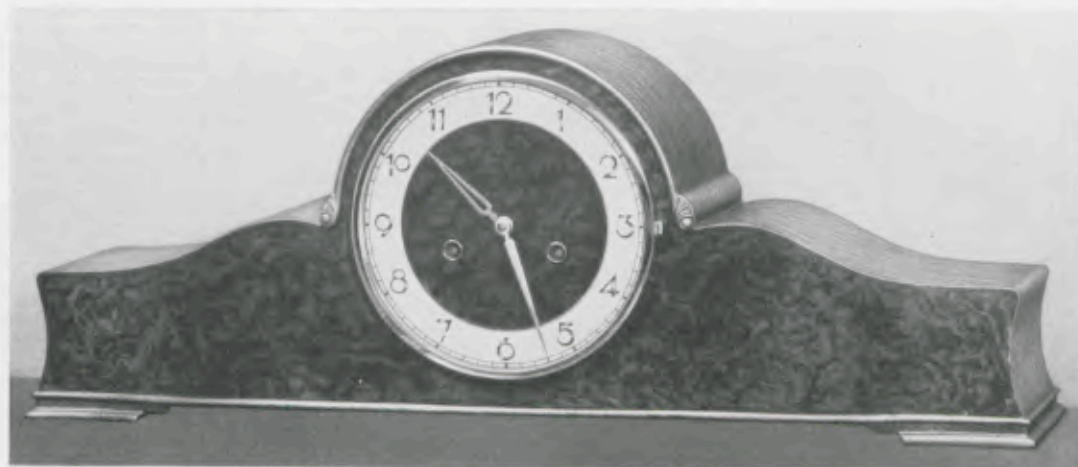

22,5 x 80 cm = 9 x 23 1/4 inches

17/1490

Kaukasisch Nußbaum poliert, 18 cm brünierte Lünette, zweifarbiger Zahlenreif mit aufgelegten brünierten Zahlen, Werk 278, Rundgong - Bim Bam 5 Stäbe, Schlagabsteller, mit Transportsicherung für Gong und Pendel - 1/4, Westminster Werk 64

Polished Caucasian walnut, gilt bezel, 7 inches, two-coloured figure-circle with brown raised figures, Gong - Gong „Bim Bam“: 5 rods with strike-stopper, transport-safeguard for gong and pendulum - 1/4, Westminster chime

Noyer Caucasiens poli, lunette dorée 18 cm, cercle à chiffres bicolore avec chiffres brunis appliqués, Gong rond - Gong „Bim Bam“: 5 tiges avec dispositif d'arrêt de la sonnerie, avec fixation pour gong et balancier pendant le transport - 1/4, Carillon Westminster

Nogal Cáucaso pulido, bisel dorado 18 cm, cerco de cifras bicolor con cifras morenas aplicadas, Gong redondo - Gong „Bim Bam“: 5 varillas con parasonidos, sujeción de transporte para gong y péndulo - 1/4, Carillon Westminster

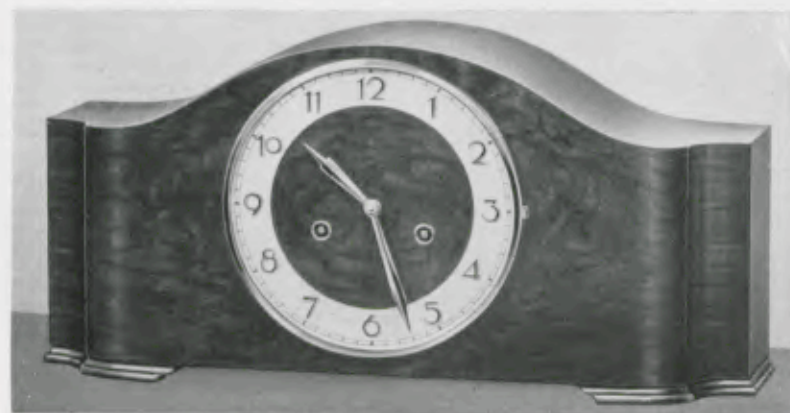

21,5 x 43 cm = 8 1/2 x 17 inches

17/1540

Nußbaum feinmatt, 18 cm Goldlünette, zweifarbiger Zahlenreif mit aufgelegten brünierten Zahlen, Werk 278, Rundgong - Bim Bam 5 Stäbe, Schlagabsteller - 1/4, Westminster Werk 200

Dull figured walnut, gilt bezel, 7 inches, two-coloured figure-circle with brown raised figures, Gong - Gong „Bim Bam“: 5 rods with strike-stopper - 1/4, Westminster chime

Noyer mat, lunette dorée 18 cm, cercle à chiffres bicolore avec chiffres brunis appliqués, Gong rond - Gong „Bim Bam“: 5 tiges avec dispositif d'arrêt de la sonnerie - 1/4, Carillon Westminster

Nogal mate, bisel dorado 18 cm, cerco de cifras bicolor con cifras morenas aplicadas, Gong redondo - Gong „Bim Bam“: 5 varillas con parasonido - 1/4, Carillon Westminster

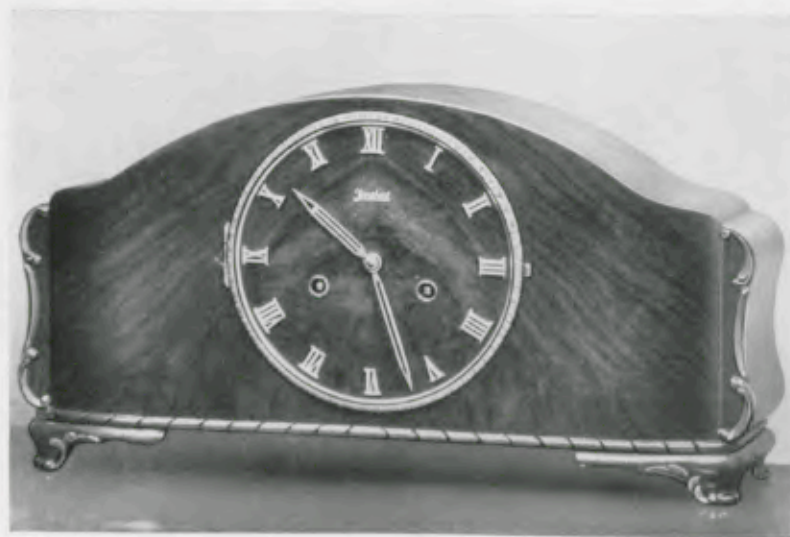

22,5 x 43 cm = 8 7/8 x 17 inches

17/1272

Nußbaum feinmatt antik, 17 cm antike Lünette, aufgelegte vergoldete Zahlen, Werk 278, Rundgong - Bim Bam 5 Stäbe, Schlagabsteller, mit Transportsicherung für Gong und Pendel - 1/4, Westminster Werk 200

Dull antique figured walnut, antique bezel, 8 1/4 inches, gilt raised figures, Gong - Gong „Bim Bam“: 5 rods, strike-stopper, transport-safeguard for gong and pendulum - 1/4, Westminster chime

Noyer mat antique, lunette antique, 17 cm, chiffres dorés en relief, Gong rond - Gong „Bim Bam“: 5 tiges, avec dispositif d'arrêt de la sonnerie, avec fixation pour gong et balancier pendant le transport - 1/4, Carillon Westminster

Nogal mate antiguo, bisel antiguo, 17 cm, cifras doradas en relieve, Gong redondo - Gong „Bim Bam“: 5 varillas, con parasonido, sujeción de transporte para gong y péndulo - 1/4, Carillon Westminster



GRUPPE 17

Tischuhren

Mantle Clocks - Pendules de cheminée - Relojes de sobremesa

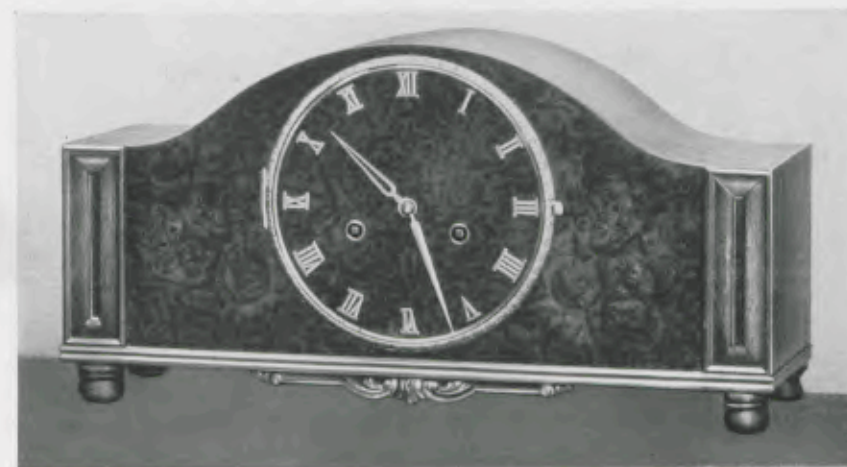

22 x 42,5 cm = 8 5/8 x 16 3/4 inches

17/1493

Nußbaum feinmatt antik, 17 cm antike Lünette, aufgelegte vergoldete Zahlen, Werk 278, Rundgong - Bim Bam 5 Stäbe, Schlagabsteller

1/4, Westminster Schlag Werk 200

Dull antique figured walnut, antique bezel, 8 1/4 inches, gilt raised figures, Gong - Gong „Bim Bam“: 5 rods with strike-stopper - 1/4, Westminster chime

Noyer mat antique, lunette antique 17 cm, chiffres dorés appliqués, Gong rond - Gong „Bim Bam“: 5 tiges avec dispositif d'arrêt de la sonnerie - 1/4, Carillon Westminster

Nogal mate antiguo, bisel antiguo 17 cm, cifras doradas aplicadas, Gong redondo - Gong „Bim Bam“: 5 varillas con parasonido - 1/4, Carillon Westminster

17/822

Nußbaum feinmatt antik, 18 cm antike Lünette, aufgelegte vergoldete Zahlen, Werk 278, Rundgong - Bim Bam 5 Stäbe, Schlagabsteller, mit Transportsicherung für Gong und Pendel - 1/4, Westminster Schlag Werk 200

Dull antique figured walnut, antique bezel, 7 inches, gilt raised figures, Gong - Gong „Bim Bam“: 5 rods, gong-stopper, transport-safeguard for gong and pendulum - 1/4, Westminster chime

Noyer mat antique, lunette antique 18 cm, chiffres dorés en relief, Gong rond - Gong „Bim Bam“: 5 tiges, avec dispositif d'arrêt de la sonnerie, avec fixation pour gong et balancier pendant le transport - 1/4, Carillon Westminster

Nogal mate antiguo, bisel antiguo, 18 cm, cifras doradas en relieve, Gong redondo - Gong „Bim Bam“: 5 varillas, con parasonidos, sujeción de transporte para gong y péndulo - 1/4, Carillon Westminster

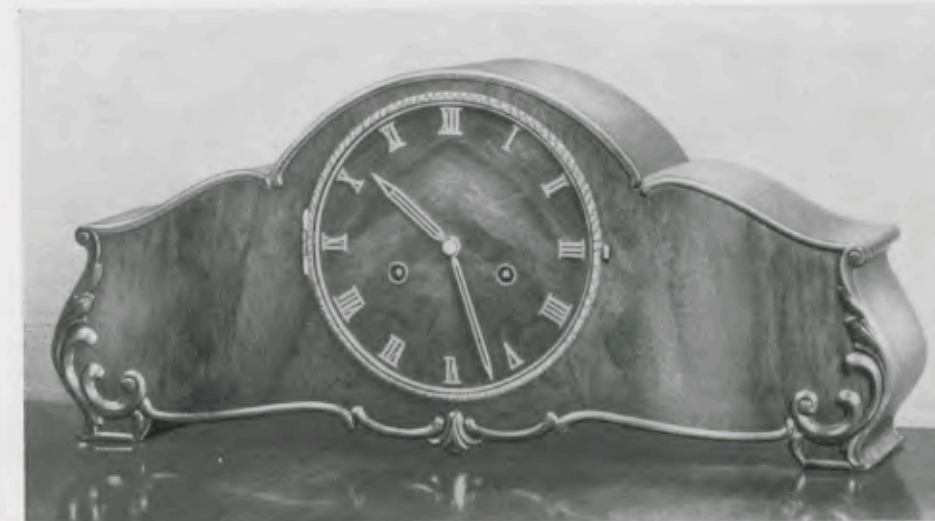

23 x 53,5 cm = 9 x 21 inches

17/1269

Nußbaum feinmatt antik, 18 cm Goldlünette, brauner Zahlenreif mit aufgelegten Goldzahlen, Rundgong - Bim Bam 5 Stäbe, Massivwerk 276, Schlagabsteller

1/4, Westminster Werk 200

Dull antique figured walnut, gilt bezel, 7 inches, brown figure-circle with gilt raised figures, Gong - Gong „Bim Bam“: 5 rods, solid movement, strike-stopper - 1/4, Westminster chime

Noyer mat antique, lunette dorée 18 cm, cercle à chiffres brun avec chiffres dorés en relief, Gong rond - Gong „Bim Bam“: 5 tiges, mouvement massif, avec dispositif d'arrêt de la sonnerie - 1/4, Carillon Westminster

Nogal mate antiguo, bisel dorado 18 cm, cerco de cifras moreno con cifras doradas en relieve, Gong redondo - Gong „Bim Bam“: 5 varillas, máquina maciza, con parasonidos - 1/4, Carillon Westminster

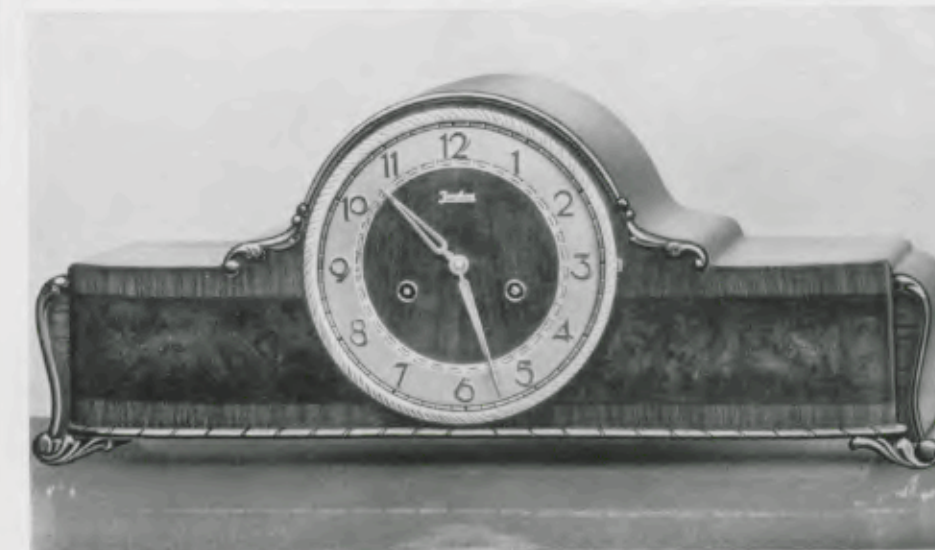

21,5 x 52 cm = 8 1/2 x 20 1/4 inches



GRUPPE 17

Tischuhren

Mantle Clocks - Pendules de cheminée - Relojes de sobremesa



22,5 x 54 cm = 8 7/8 x 21 1/4 inches

Rundgong - Bim Bam 5 Stäbe, Massivwerk 276, Schlagabsteller - 1/4, Westminster Werk 64 - Gong - Gong „Bim Bam“: 5 rods, solid movement, strike-stopper - 1/4, Westminster chime - Gong rond - Gong „Bim Bam“: 5 tiges, mouvement massif, avec dispositif d'arrêt de la sonnerie - 1/4, Carillon Westminster - Gong redondo - Gong „Bim Bam“: 5 varillas, máquina maciza, con parasonidos - 1/4, Carillon Westminster

17/1270

Nußbaum feinmatt antik, 18 cm Goldlunette, brauner Zahlenreif mit aufgelegten Goldzahlen

Dull antique figured walnut, gilt bezel, 7 inches, brown figure-circle with gilt raised figures

Noyer mat antique, lunette dorée 18 cm, cercle à chiffres brun avec chiffres dorés en relief

Nogal mate antiguo, bisel dorado 18 cm, cerco de cifras moreno con cifras doradas en relieve



22,5 x 52 cm = 8 7/8 x 20 1/2 inches

17/1492

Nußbaum feinmatt antik, 18 cm antike Lunette, aufgelegte vergold. Zahlen

Dull antique figured walnut, antique bezel 7 inches, gilt raised figures

Noyer mat antique, lunette antique 18 cm, chiffres dorés appliqués

Nogal mate antiguo, bisel antiguo 18 cm, cifras doradas aplicadas

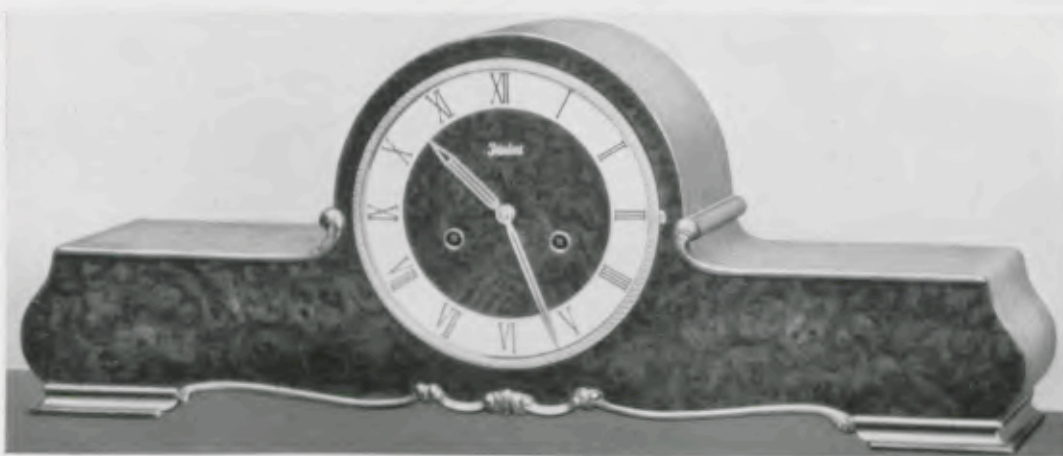

23 x 60 cm = 9 x 23 1/2 inches

17/1499

Nußbaum feinmatt antik, 18 cm Goldlunette, zweifarbigere Zahlenreif mit aufgelegten blauen Zahlen - Dull antique figured walnut, gilt bezel, 7 inches, two-coloured figure-circle with blue raised figures - Noyer mat antique, lunette dorée 18 cm, cercle à chiffres bicolore avec chiffres bleus appliqués - Nogal mate antiguo, bisel dorado 18 cm, cerco de cifras bicolor con cifras azules aplicadas

Werk 276, Rundgong - Bim Bam 5 Stäbe, Schlagabsteller, mit Transportsicherung für Gong und Pendel - 1/4, Westminster Werk 64 - Gong - Gong „Bim Bam“: 5 rods with strike-stopper, transport-safeguard for gong and pendulum - 1/4, Westminster chime - Gong rond - Gong „Bim Bam“: 5 tiges avec dispositif d'arrêt de la sonnerie, avec fixation pour gong et balancier pendant le transport - 1/4, Carillon Westminster - Gong redondo - Gong „Bim Bam“: 5 varillas con parasonidos, sujeción de transporte para gong y péndulo - 1/4, Carillon Westminster



GRUPPE 17

Tischuhren

Mantle Clocks - Pendules de cheminée - Relojes de sobremesa

17/1509

Nußbaum feinmatt antik, 18 cm antike massive Lunette, brauner Zahlenreif mit aufgelegten Goldzahlen, Rundgong - Bim Bam 5 Stäbe, Massivwerk 276, Schlagabsteller - 1/4, Westminster Werk 64

Dull antique figured walnut, antique solid bezel, 7 inches, brown figure-circle with gilt raised figures, Gong - Gong „Bim Bam“: 5 rods with strike-stopper, solid movement - 1/4, Westminster chime

Noyer mat antique, lunette massif antique 18 cm, cercle à chiffres brun avec chiffres dorés appliqués, Gong rond - Gong „Bim Bam“: 5 tiges avec dispositif d'arrêt de la sonnerie, mouvement massif - 1/4, Carillon Westminster

Nogal mate antiguo, bisel antiguo maciza 18 cm, cerco de cifras moreno con cifras doradas aplicadas, Gong redondo - Gong „Bim Bam“: 5 varillas con parasonido, máquina maciza, con parasonidos - 1/4, Carillon Westminster

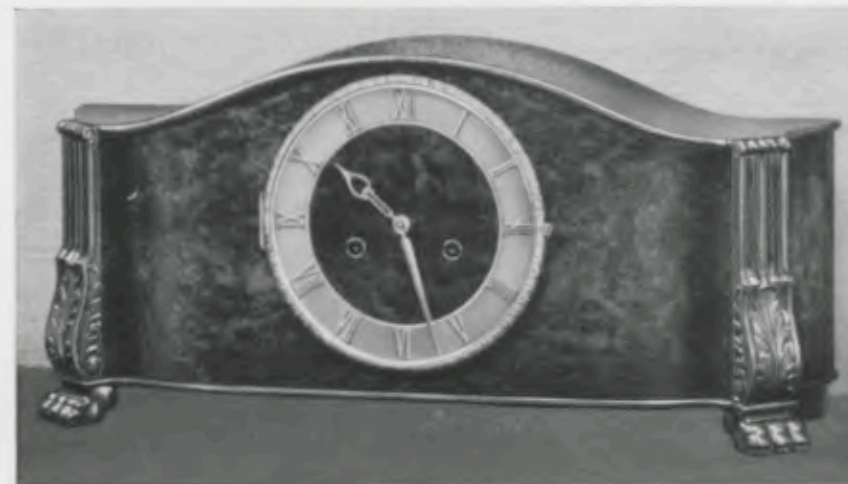

23,5 x 50 cm = 9 1/4 x 19 3/4 inches

Auch mit 8 Tag Schlagwerk 278 mit Echappement, 7 Steine, lieferbar - Can also be had with 8 day strike, escapement with 7 jewels
Livrablé aussi avec 8 jours sonnerie, échappement avec 7 rubis - Se suministra también con máquina 8 días sonería, escape con 7 rubís

17/1271

Nußbaum feinmatt antik, 18 cm Goldlunette, Zifferblatt Messing geätzt, Rundgong - Bim Bam 5 Stäbe, Massivwerk 276, Schlagabsteller - 1/4, Westminsterwerk 64

Dull antique figured walnut, gilt bezel, 7 inches, etched brass dial, Gong - Gong „Bim Bam“: 5 rods, solid movement, with strike-stopper - 1/4, Westminster chime

Noyer mat antique, lunette dorée, 18 cm, cadran laiton corrodé, Gong - Gong „Bim Bam“: 5 tiges, mouvement massif, avec dispositif d'arrêt de la sonnerie - 1/4, Carillon Westminster

Nogal mate antiguo, bisel dorado, 18 cm, esfera laiton mate pulido, Gong - Gong „Bim Bam“: 5 varillas, máquina maciza, con parasonidos - 1/4, Carillon Westminster



26,5 x 57 cm = 10 1/2 x 22 1/2 inches

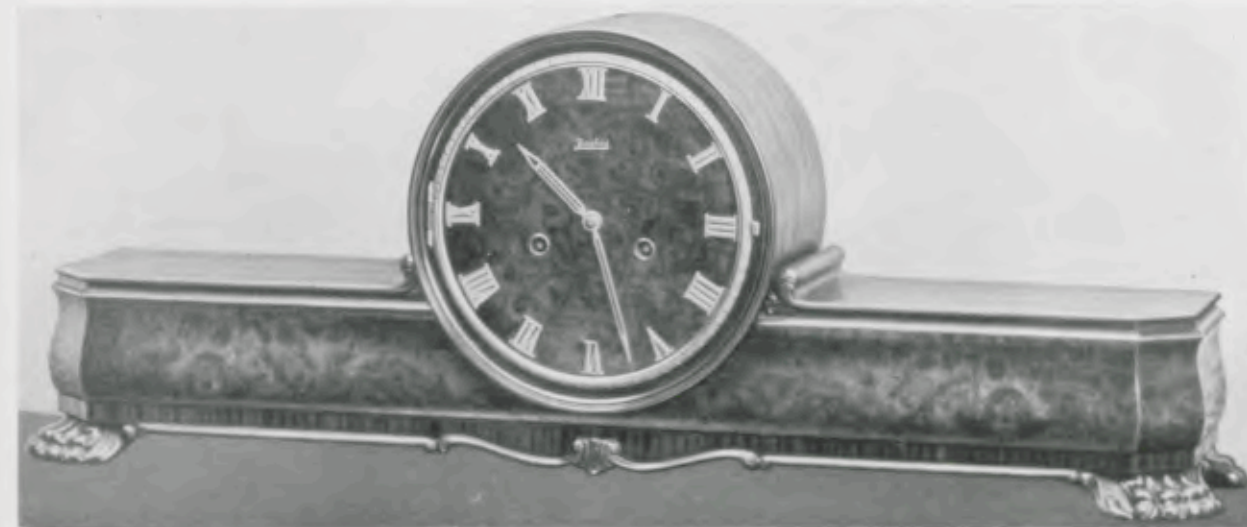

26,5 x 72 cm = 10 1/2 x 28 1/2 inches

17/1491

Nußbaum feinmatt antik, 19 cm antike massive Lunette, aufgelegte vergoldete Zahlen, Werk 278, Bim Bam 5 Stäbe, Schlagabsteller - 1/4, Westminster Werk 64

Dull antique figured walnut, antique solid bezel, 7 1/2 inches, gilt raised figures, Gong „Bim Bam“: 5 rods with strike-stopper - 1/4, Westminster chime
Noyer mat antique, lunette massif antique 19 cm, chiffres dorés appliqués, Gong „Bim Bam“: 5 tiges avec dispositif d'arrêt de la sonnerie - 1/4, Carillon Westminster

Nogal mate antiguo, bisel antiguo maciza 19 cm, cifras doradas aplicadas, Gong „Bim Bam“: 5 varillas con parasonido - 1/4, Carillon Westminster



GRUPPE 17

Tischuhren

Mantle Clocks - Pendules de cheminée - Relojes de sobremesa

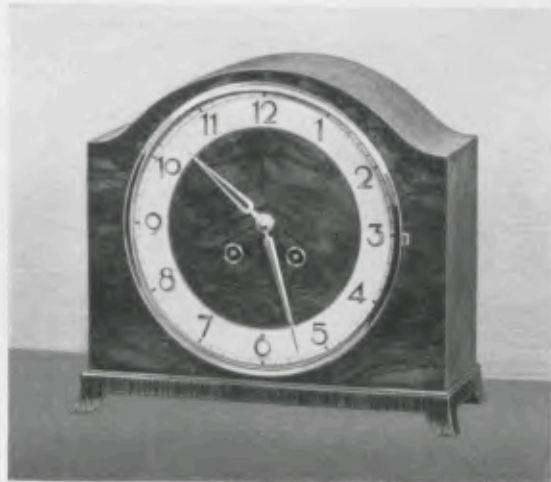

21,5 x 25 cm = 8 1/2 x 9 3/4 inches

17/1506

Kaukasisch Nußbaum poliert, 18 cm massive Goldlunette, zweifarbiger Zahlenreif mit aufgelegten Goldzahlen, 8 Tag Schlagwerk No. 33 auf Glocke

Polished Caucasian walnut, gilt solid bezel, 7 inches, two-coloured figure-circle with gilt raised figures, 8 day strike on bell

Noyer Caucasiens poli, lunette dorée massif 18 cm, cercle à chiffres bicolore avec chiffres dorés appliqués, mouvement 8 jours avec sonnerie sur timbre

Nogal Caucaso pulido, bisel dorado maciza 18 cm, cerco de cifras bicolor con cifras doradas aplicadas, máquina 8 días con sonería sobre campana



21,5 x 25 cm = 8 1/2 x 9 3/4 inches

17/1507

Ahorn, 18 cm massive Goldlunette, zweifarbiger Zahlenreif mit aufgelegten blauen Zahlen, 8 Tag Schlagwerk No. 33 auf Glocke

Maple, gilt solid bezel, 7 inches, two-coloured figure-circle with blue raised figures, 8 day strike on bell

Erable, lunette dorée massif 18 cm, cercle à chiffres bicolore avec chiffres bleus appliqués, mouvement 8 jours avec sonnerie sur timbre

Arc, bisel dorado maciza 18 cm, cerco de cifras bicolor con cifras azules aplicadas, máquina 8 días con sonería sobre campana

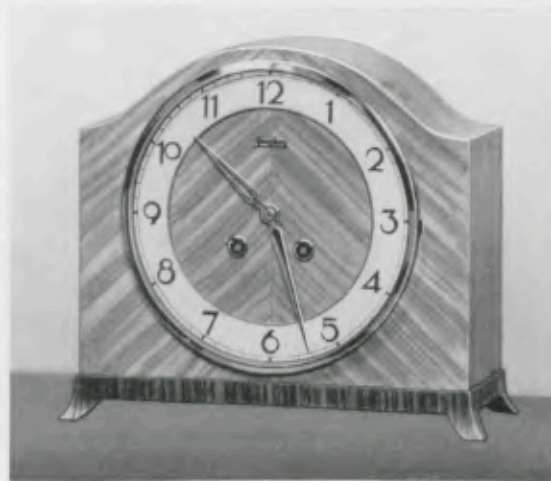

21,5 x 25 cm = 8 1/2 x 9 3/4 inches

17/1508

Kirschbaum Natur - Mat cherry wood - Cersier mat Cerezo mate

17/1542

Kirschbaum poliert - Polished cherry wood - Cersier poli - Cerezo pulido

18 cm massive Goldlunette, zweifarbiger Zahlenreif mit aufgelegten brünierten Zahlen, 8 Tag Schlagwerk No. 33 auf Glocke

Gilt solid bezel, 7 inches, two-coloured figure-circle with browned raised figures, 8 day strike on bell

Lunette dorée massif 18 cm, cercle à chiffres bicolore avec chiffres brunis appliqués, mouvement 8 jours avec sonnerie sur timbre

Bisel dorado maciza 18 cm, cerco de cifras bicolor con cifras morenas aplicadas, máquina 8 días con sonería sobre campana

GRUPPE 17

Tischuhren

Mantle Clocks - Pendules de cheminée - Relojes de sobremesa

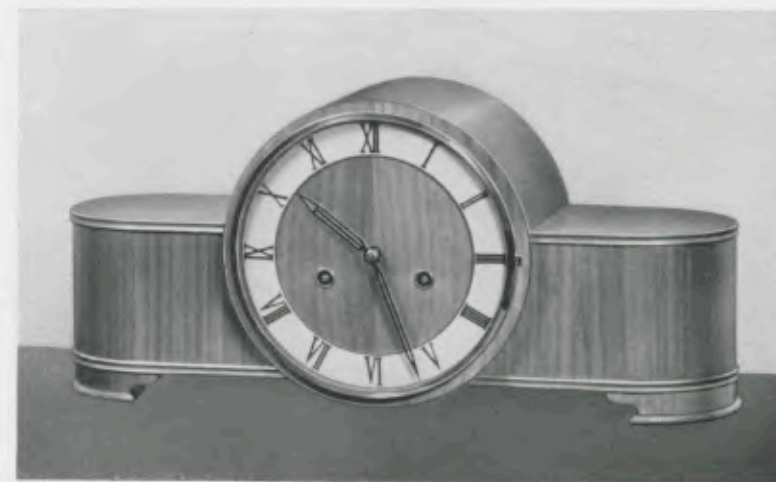

19,5 x 42,5 cm = 7 3/4 x 16 3/4 inches

17/1501

Kirschbaum Natur, 18 cm massive Goldlunette, zweifarbiger Zahlenreif mit aufgelegten blauen Zahlen, Rundgong - Bim Bam 3 Stäbe, Massivwerk No. 276

Cherry wood, gilt solid bezel, 7 inches, two-coloured figure-circle with blue raised figures, Gong - Gong „Bim Bam“: 3 rods, solid movement

Cersier, lunette dorée massif 18 cm, cercle à chiffres bicolore avec chiffres bleus appliqués, Gong rond - Gong „Bim Bam“: 3 tiges, mouvement massif

Cerezo, bisel dorado maciza 18 cm, cerco de cifras bicolor con cifras azules aplicadas, Gong redondo - Gong „Bim Bam“: 3 varillas, máquina maciza



19,5 x 42,5 cm = 7 3/4 x 16 3/4 inches

17/1502

Kaukasisch Nußbaum poliert, 18 cm massive Goldlunette, brauner Zahlenreif mit aufgelegten Goldzahlen, Rundgong - Bim Bam 3 Stäbe, Massivwerk No. 276

Polished Caucasian walnut, gilt solid bezel, 7 inches, brown figure-circle with gilt raised figures, Gong - Gong „Bim Bam“: 3 rods, solid movement

Noyer Caucasiens poli, lunette dorée massif 18 cm, cercle à chiffres bruns avec chiffres dorés appliqués, Gong rond - Gong „Bim Bam“: 3 tiges, mouvement massif

Nogal Caucaso pulido, bisel dorado maciza 18 cm, cerco de cifras moreno con cifras doradas aplicadas, Gong redondo - Gong „Bim Bam“: 3 varillas, máquina maciza

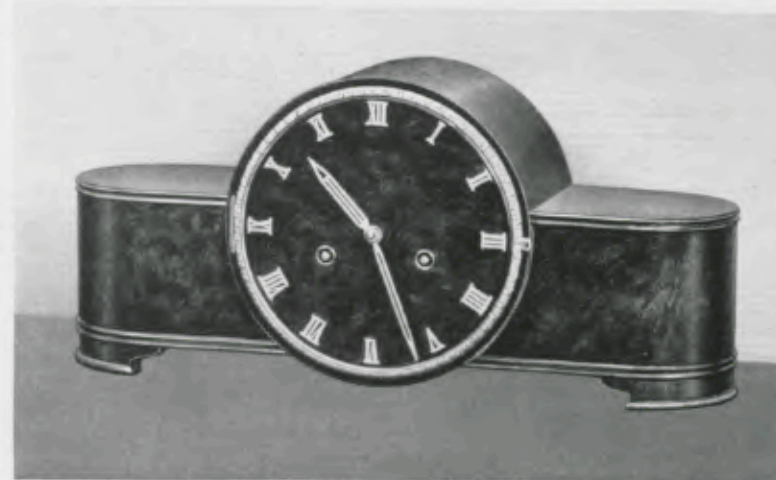

19,5 x 42,5 cm = 7 3/4 x 16 3/4 inches

17/1500

Nußbaum feinmatt antik, 18 cm antike massive Lünette, aufgelegte vergoldete Zahlen, Rundgong - Bim Bam 3 Stäbe, Massivwerk No. 276

Dull antique figured walnut, antique solid bezel, 7 inches, gilt raised figures, Gong - Gong „Bim Bam“: 3 rods, solid movement

Noyer mat antique, lunette antique massif 18 cm, chiffres dorés appliqués, Gong rond - Gong „Bim Bam“: 3 tiges, mouvement massif

Nogal mate antiguo, bisel antiguo maciza 18 cm, cifras doradas aplicadas, Gong redondo - Gong „Bim Bam“: 3 varillas, máquina maciza

Auch mit 8 Tag Schlagwerk No. 278 mit Echappement, 7 Steine, lieferbar - Can also be had with 8 day strike, escapement with 7 jewels - Livrable aussi avec 8 jours sonnerie, échappement avec 7 rubis - Se suministra tambien con máquina 8 días sonería, escape con 7 rubis



GRUPPE 17

Tischuhren

Mantle Clocks - Pendules de cheminée - Relojes de sobremesa



20 x 30,5 cm = 7 7/8 x 12 inches

17/1013

Birabaum, 17 cm Goldlunette, Elfenbein-Emailblatt, Werk 278, Rundgong Bim Bam 3 Stäbe

Pear-tree, gilt bezel, 8 1/4 inches, ivory enamel dial, Gong - Gong „Bim Bam“: 3 rods

Poirier, lunette dorée 17 cm, cadran émail ivoire, Gong rond - Gong „Bim Bam“: 3 tiges

Peral, bisel dorado 17 cm, esfera esmalte color; marfil, Gong redondo - Gong „Bim Bam“: 3 varillas

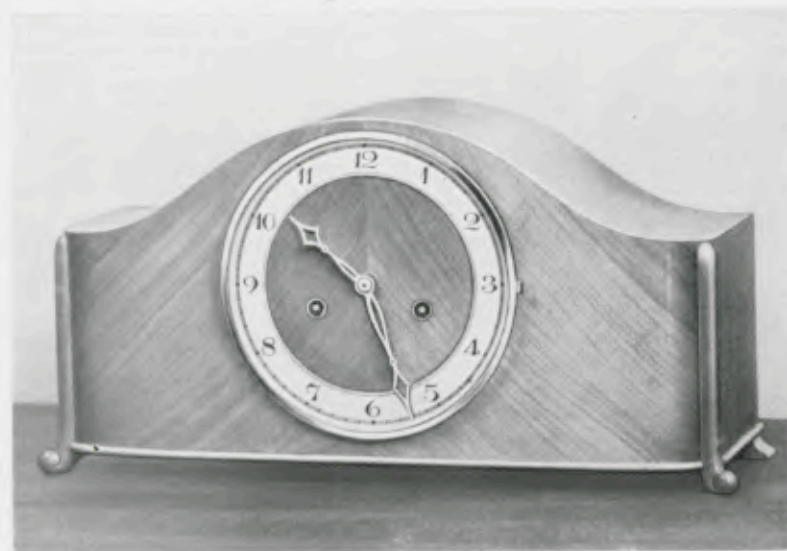

21,5 x 42,5 cm = 8 1/2 x 16 1/4 inches

17/1113

Kirschbaum poliert, 18 cm Goldlunette, zweifarbiger Zahlenreif, Werk 278, Rundgong - Bim Bam 5 Stäbe

Polished cherry wood, gilt bezel, 7 inches, two-coloured figure-circle, Gong - Gong „Bim Bam“: 5 rods

Cerisier poli, lunette dorée 18 cm, cercle à chiffres bicolore, Gong rond Gong „Bim Bam“: 5 tiges

Cerezo pulido, bisel dorado 18 cm, cerco de cifras bicolor, Gong redondo - Gong „Bim Bam“: 5 varillas

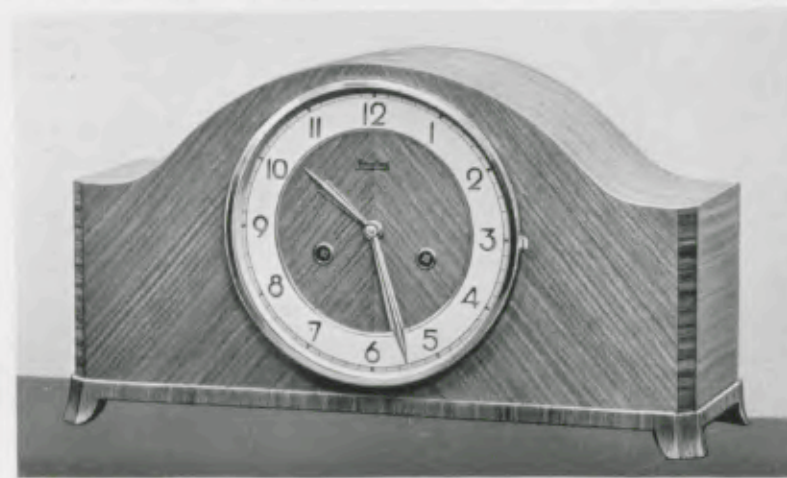

21,5 x 39,5 cm = 8 1/2 x 15 1/2 inches

17/1503

Nußbaum matt, 18 cm matte Goldlunette, zweifarbiger Zahlenreif mit Goldrelieffzahlen, Werk 278, Rundgong - Bim Bam 3 Stäbe, Schlagabsteller - 1/4 Westminsterschlag Werk 200

Mat walnut, gilt mat bezel, 7 inches, two-coloured figure-circle with gilt relief-figures, Gong - Gong „Bim Bam“: 3 rods with strike-stopper - 1/4 Westminster chime

Noyer mat, lunette dorée mat 18 cm, cercle à chiffres bicolore avec chiffres dorés en relief, Gong rond - Gong „Bim Bam“: 3 tiges avec dispositif d'arrêt de la sonnerie - 1/4 Carillon Westminster

Nogal mate, bisel dorado mate 18 cm, cerco de cifras bicolor con cifras doradas en relieve, Gong redondo - Gong „Bim Bam“: 3 varillas con parasonido - 1/4 Carillon Westminster

GRUPPE 17

Tischuhren

Mantle Clocks - Pendules de cheminée - Relojes de sobremesa

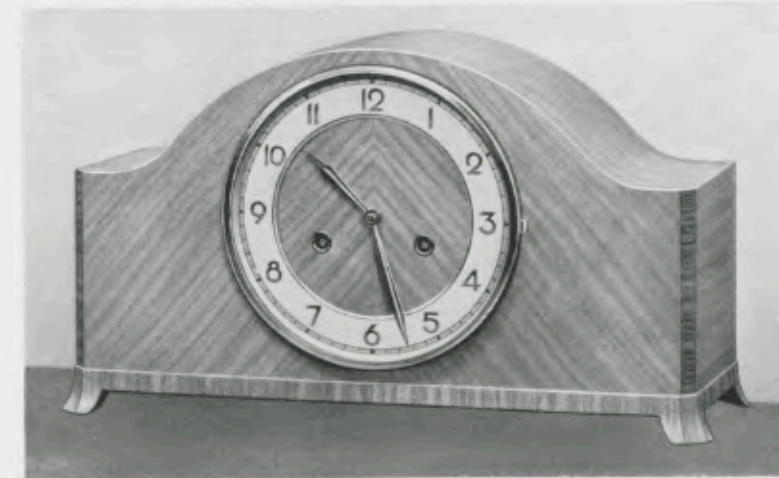

21,5 x 39,5 cm = 8 1/2 x 15 1/2 inches

17/1504

Kirschbaum Natur, 18 cm matte Goldlunette, zweifarbiger Zahlenreif mit Goldrelieffzahlen, Werk 278, Rundgong - Bim Bam 3 Stäbe, Schlagabsteller - 1/4 Westminsterschlag Werk 200

Cherry wood, mat gilt bezel, 7 inches, two-coloured figure-circle with gilt relief-figures, Gong - Gong „Bim Bam“: 3 rods with strike-stopper - 1/4 Westminster chime

Cerisier, lunette dorée mat 18 cm, cercle à chiffres bicolore avec chiffres dorés en relief, Gong rond - Gong „Bim Bam“: 3 tiges avec dispositif d'arrêt de la sonnerie - 1/4 Carillon Westminster

Cerezo, bisel dorado mate 18 cm, cerco de cifras bicolor con cifras doradas en relieve, Gong redondo - Gong „Bim Bam“: 3 varillas con parasonido - 1/4 Carillon Westminster

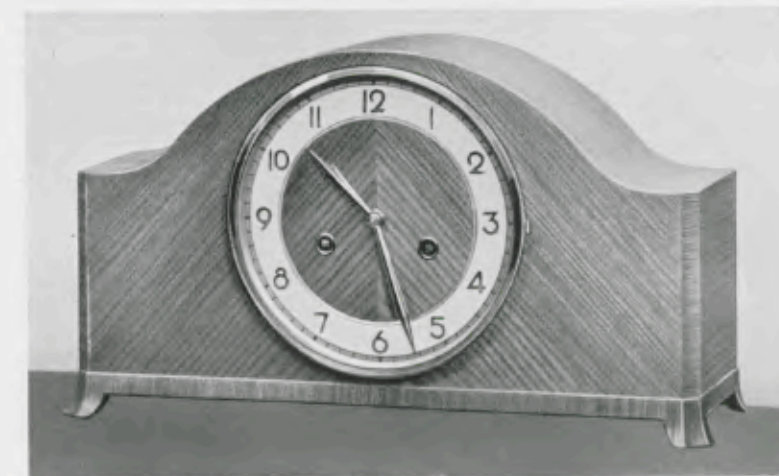

21,5 x 39,5 cm = 8 1/2 x 15 1/2 inches

17/1505

Rüster Natur, 18 cm matte Goldlunette, zweifarbiger Zahlenreif mit Goldrelieffzahlen, Werk 278, Rundgong - Bim Bam 3 Stäbe, Schlagabsteller - 1/4 Westminsterschlag Werk 200

Elm, mat gilt bezel, 7 inches, two-coloured figure-circle with gilt relief-figures, Gong - Gong „Bim Bam“: 3 rods with strike-stopper - 1/4 Westminster chime

Orme, lunette dorée mat 18 cm, cercle à chiffres bicolore avec chiffres dorés en relief, Gong rond - Gong „Bim Bam“: 3 tiges avec dispositif d'arrêt de la sonnerie - 1/4 Carillon Westminster

Olmo, bisel dorado mate 18 cm, cerco de cifras bicolor con cifras doradas en relieve, Gong redondo - Gong „Bim Bam“: 3 varillas con parasonido - 1/4 Carillon Westminster

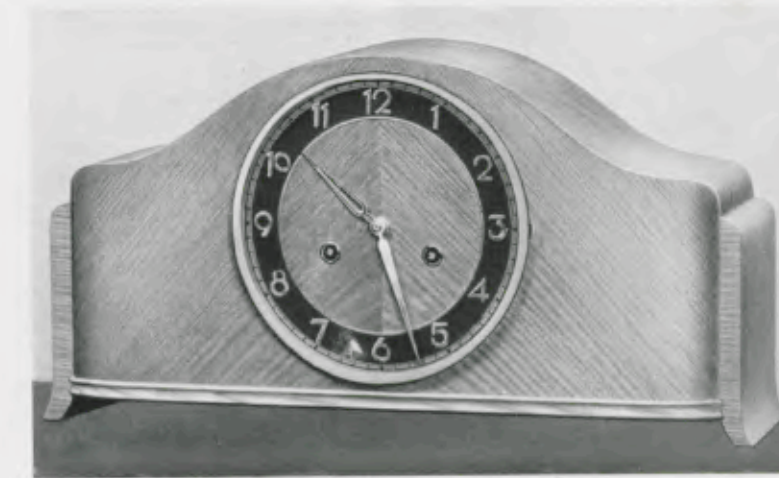

22 x 42,5 cm = 8 3/4 x 16 1/4 inches

17/1494

Rüster, 18 cm matte Goldlunette, brauner Zahlenreif mit aufgelegten Goldzahlen, Werk 278, Rundgong - Bim Bam 5 Stäbe, Schlagabsteller. Mit Transportsicherung für Gong und Pendel - 1/4 Westminsterschlag Werk 64

Elm, mat gilt bezel, 7 inches, brown figure-circle with gilt raised figures, Gong - Gong „Bim Bam“: 5 rods with strike-stopper, transport-safeguard for gong and pendulum - 1/4 Westminster chime

Orme, lunette dorée mat 18 cm, cercle à chiffres brun avec chiffres dorés appliqués, Gong rond - Gong „Bim Bam“: 5 tiges avec dispositif d'arrêt de la sonnerie, avec fixation pour gong et balancier pendant le transport - 1/4 Carillon Westminster

Olmo, bisel dorado mate 18 cm, cerco de cifras marron con cifras doradas aplicadas, Gong redondo - Gong „Bim Bam“: 5 varillas con parasonido, sujeción de transporte para gong y péndulo - 1/4 Carillon Westminster



GRUPPE 17

Tischuhren

Mantle Clocks - Pendules de cheminée - Relojes de sobremesa

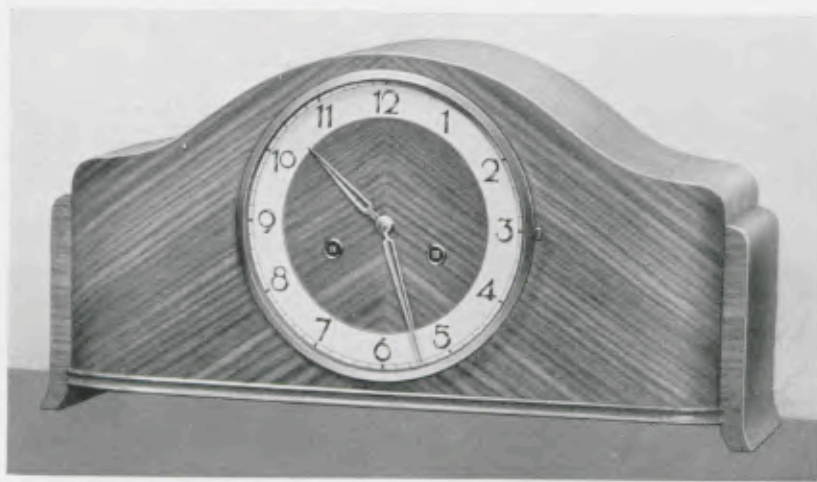

22 x 42,5 cm = 8 3/4 x 16 1/4 inches

17/1495

Deutsch Nußbaum matt, 18 cm matte Goldlunette, zweifarbiger Zahlenreif mit aufgelegten brünierten Zahlen, Werk 278, Rundgong - Bim Bam 5 Stäbe, Schlagabsteller. Mit Transportsicherung für Gong und Pendel - 1/4 Westminster Werk 64

Mat walnut, mat gilt bezel, 7 inches, two-coloured figure-circle with brown raised figures, Gong - Gong „Bim Bam“: 5 rods with strike-stopper, transport-safeguard for gong and pendulum - 1/4 Westminster chime

Noyer mat, lunette dorée mat 18 cm, cercle à chiffres bicolore avec chiffres brunis appliqués, Gong rond - Gong „Bim Bam“: 5 tiges avec dispositif d'arrêt de la sonnerie, avec fixation pour gong et balancier pendant le transport - 1/4 Carillon Westminster

Nogal mate, bisel dorado mate 18 cm, cerco de cifras bicolor con cifras marron aplicadas, Gong redondo - Gong „Bim Bam“: 5 varillas con parasonidos, sujeción de transporte para gong y péndulo - 1/4 Carillon Westminster

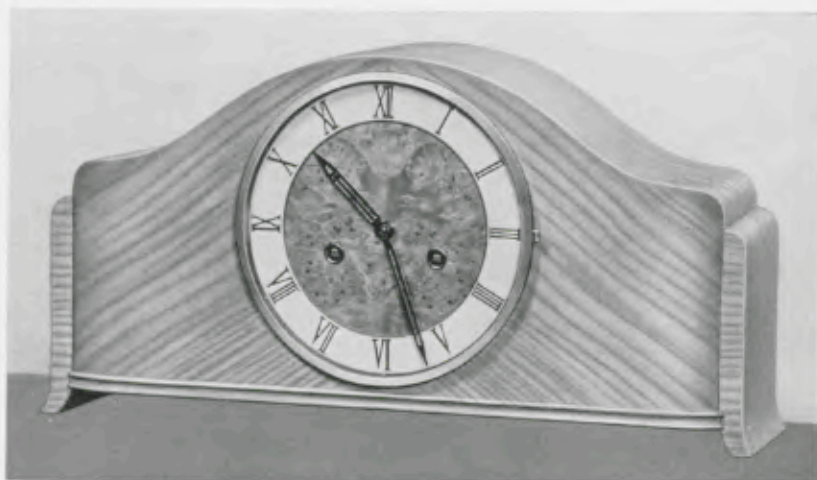

22 x 42,5 cm = 8 3/4 x 16 1/4 inches

17/1496

Kirschbaum mit Ahorn, 18 cm matte Goldlunette, zweifarbiger Zahlenreif mit aufgelegten blauen Zahlen, Werk 278, Rundgong - Bim Bam 5 Stäbe, Schlagabsteller. Mit Transportsicherung für Gong und Pendel - 1/4 Westminster Schlagwerk 64

Cherry wood with maple, mat gilt bezel, 7 inches, two-coloured figure-circle with blue raised figures, Gong - Gong „Bim Bam“: 5 rods with strike-stopper, transport-safeguard for gong and pendulum - 1/4 Westminster chime

Cerisier avec érable, lunette dorée mat 18 cm, cercle à chiffres bicolore avec chiffres bleus appliqués, Gong rond - Gong „Bim Bam“: 5 tiges avec dispositif d'arrêt de la sonnerie, avec fixation pour gong et balancier pour le transport - 1/4 Carillon Westminster

Cerezo con arce, bisel dorado mate 18 cm, cerco de cifras bicolor con cifras azules aplicadas, Gong redondo - Gong „Bim Bam“: 5 varillas con parasonidos, sujeción de transporte para gong y péndulo - 1/4 Carillon Westminster

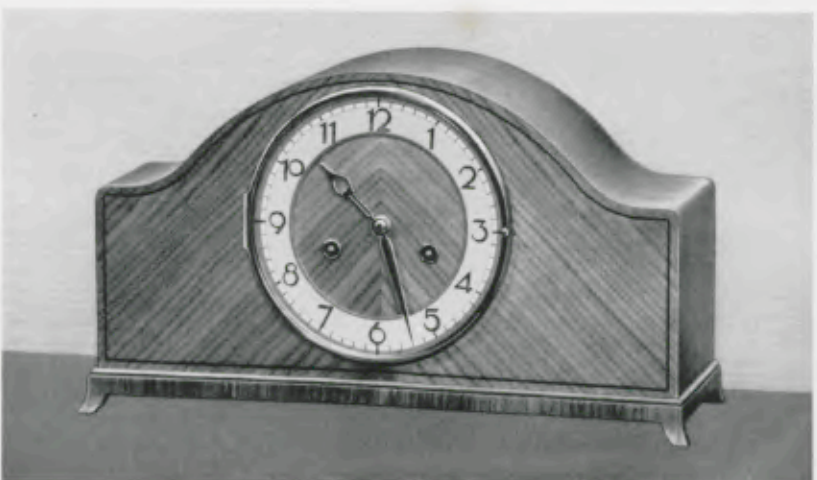

21,5 x 38,5 cm = 8 1/2 x 15 1/4 inches

17/1497

Kirschbaum mit Palisander, 17 cm massive Goldlunette, zweifarbiger Zahlenreif mit aufgelegten brünierten Zahlen, Rundgong - Bim Bam 5 Stäbe, Schlagabsteller, Massivwerk 276 1/4 Westminster Schlagwerk 200

Cherry wood with Rosewood, solid gilt bezel, 8 1/4 inches, two-coloured figure-circle with brown raised figures, Gong - Gong „Bim Bam“: 5 rods with strike-stopper, solid movement - 1/4 Westminster chime

Cerisier avec Palissandre, lunette dorée massif 17 cm, cercle à chiffres bicolore avec chiffres brunis appliqués, Gong rond - Gong „Bim Bam“: 5 tiges avec dispositif d'arrêt de la sonnerie, mouvement massif - 1/4 Carillon Westminster

Cerezo con palisandro, bisel dorado maciza 17 cm, cerco de cifras bicolor con cifras morenas aplicadas, Gong redondo - Gong „Bim Bam“: 5 varillas con parasonidos, máquina maciza - 1/4 Carillon Westminster

Auch mit 8 Tag Schlagwerk No. 278 mit Echappement, 7 Steine, lieferbar

Can also be had with 8 day strike, escapement with 7 jewels

Livrable aussi avec 8 jours sonnerie échappement avec 7 rubis

Se suministra también con máquina 8 días sonería, escape con 7 rubis

GRUPPE 17

Tischuhren

Mantle Clocks - Pendules de cheminée - Relojes de sobremesa

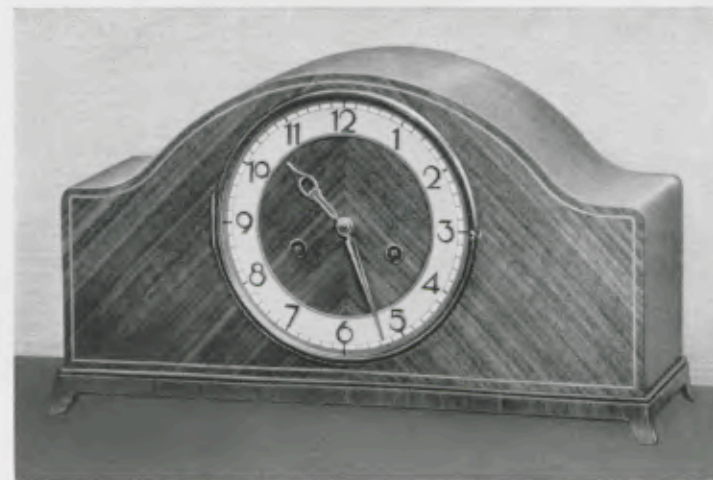

21,5 x 38,5 cm = 8 1/2 x 15 1/4 inches

17/1498

Nußbaum matt mit Ahornader, 17 cm massive Goldlunette, zweifarbiger Zahlenreif mit aufgelegten brünierten Zahlen, Rundgong - Bim Bam 5 Stäbe, Schlagabsteller, Massivwerk No. 276 - 1/4 Westminster Schlagwerk 200

Mat walnut with maple, solid gilt bezel, 6 3/4 inches, two-coloured figure-circle with brown raised figures, Gong - Gong „Bim Bam“: 5 rods with strike-stopper, solid movement - 1/4 Westminster chime

Noyer mat avec érable, lunette dorée massif 17 cm, cercle à chiffres bicolore avec chiffres brunis appliqués, Gong rond - Gong „Bim Bam“: 5 tiges avec dispositif d'arrêt de la sonnerie, mouvement massif - 1/4 Carillon Westminster

Nogal mate con arce, bisel dorado maciza 17 cm, cerco de cifras bicolor con cifras morenas aplicadas, Gong redondo - Gong „Bim Bam“: 5 varillas con parasonidos, máquina maciza - 1/4 Carillon Westminster

Auch mit 8 Tag Schlagwerk No. 278 mit Echappement, 7 Steine, lieferbar

Can also be had with 8 day strike, escapement with 7 jewels

Livrable aussi avec 8 jours sonnerie, échappement avec 7 rubis

Se suministra también con máquina 8 días sonería, escape con 7 rubis



20 x 24,5 cm = 8 x 9 3/4 inches

17/1539

Vergoldet mit echtem Kalbpergament, 17,5 cm massive Goldlunette, bombiertes Facetteglas, Silberzahlenreif mit aufgelegten blauen Zahlen, 8 Tag massives Schlagwerk No. 276, Echappement mit 7 Steinen, Schlag auf Glocke

Gilt with real calfskin parchment, solid gilt bezel, 6 3/4 inches, bevelled convex glass, silvered figure-circle with blue raised figures, 8 day strike, solid movement, escapement with 7 jewels, strike on bell

Doré avec parchemin de veau véritable, lunette dorée massive 17,5 cm, verre bombé et biseauté, cercle à chiffres argenté avec chiffres bleus appliqués, 8 jours sonnerie, mouvement massif, échappement avec 7 rubis, sonnerie sur cloche

Dorado con pergamino de ternero legítimo, bisel dorado macizo 17,5 cm, vidrio bombado y biselado, cerco de cifras plateado con cifras azules aplicadas, 8 días sonería, máquina maciza, escape con 7 rubis, sonería sobre campana

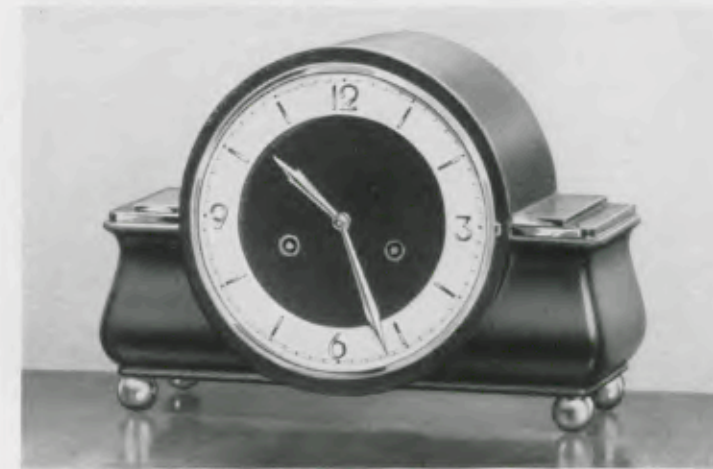

22 x 31 cm = 8 3/4 x 12 1/4 inches

17/1009

Schwarz Mattlack, 18 cm Chromlunette, Silberzahlenreif mit aufgelegten verchromten Zahlen und Strichen, Werk 278, Rundgong - Bim Bam 3 Stäbe

Varnished dull black, chromium plated bezel, 7 inches, silvered circle with chromium plated figures and strokes, Gong - Gong „Bim Bam“: 3 tiges

Peinture noire laquée dépolie, lunette chromée 18 cm, cercle argenté avec chiffres et barres chromés, Gong rond - Gong „Bim Bam“: 3 tiges

Barniz pulido mate, negro, bisel cromado 18 cm, cerco plateado con cifras y rayas cromadas, Gong redondo - Gong „Bim Bam“: 3 varillas

GRUPPE 17

Tischuhren

Mantle Clocks - Pendules de cheminée - Relojes de sobremesa

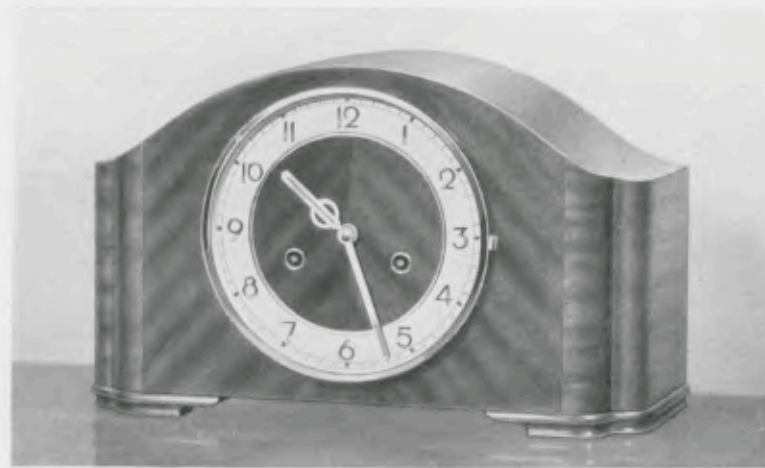

21 x 33 cm = 8 1/4 x 13 1/8 inches

17/952

Mahagoni poliert, 17 cm Chromlunette, Silberzahlenreif mit polierten Reliefzahlen, Werk 278, Rundgong - Bim Bam 3 Stäbe - 1/4 Westminsterschlag Werk 200

Polished mahogany, chromium plated bezel, 6 1/4 inches, silvered figure-circle with polished relief figures, Gong - Gong „Bim Bam“: 3 rods - 1/4 Westminster chime

Acajou poli, lunette chromée 17 cm, cercle à chiffres argenté avec chiffres polis en relief, Gong rond - Gong „Bim Bam“: 3 tiges - 1/4 Carillon Westminster

Caoba pulida, bisel cromado 17 cm, cerco de cifras plateado con cifras pulidas en relieve, Gong redondo - Gong „Bim Bam“: 3 varillas - 1/4 Carillon Westminster

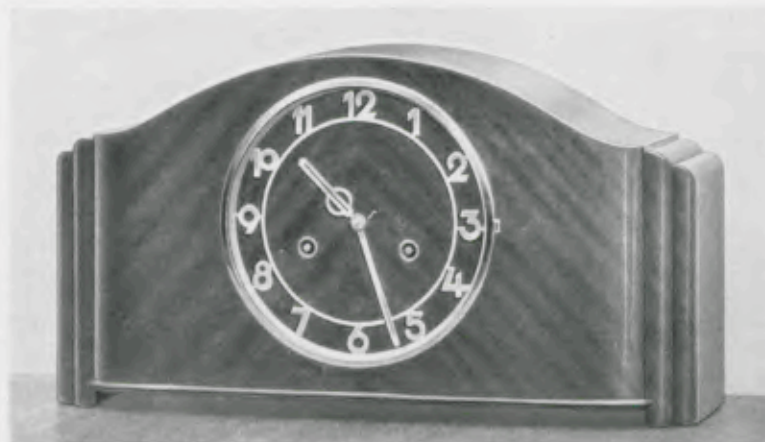

21 x 39 cm = 8 1/4 x 15 1/8 inches

17/953

Mahagoni poliert, 17 cm Goldlunette, matt vergoldeter Zahlenreif, Werk 278, Rundgong - Bim Bam 3 Stäbe 1/4 Westminsterschlag Werk 200

Polished mahogany, gilt bezel, 6 1/4 inches gilt figure-circle, Gong - Gong „Bim Bam“: 3 rods - 1/4 Westminster chime

Acajou, lunette dorée 17 cm, cercle à chiffres doré, Gong rond - Gong „Bim Bam“: 3 tiges - 1/4 Carillon Westminster

Caoba, bisel dorado 17 cm, cerco de cifras dorado, Gong redondo - Gong „Bim Bam“: 3 varillas - 1/4 Carillon Westminster

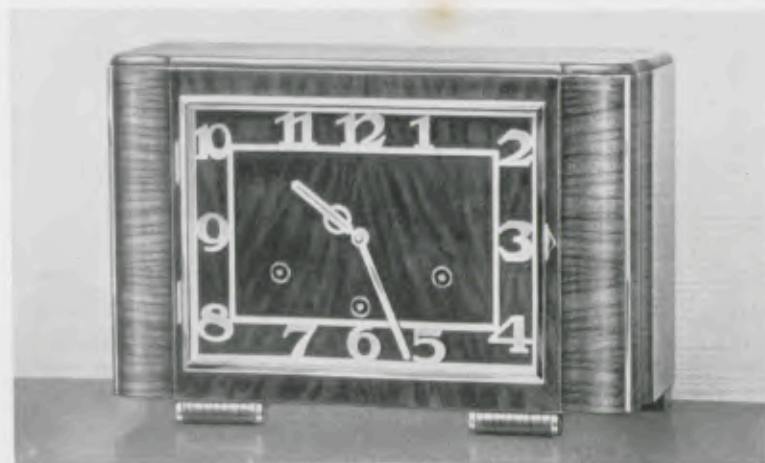

22,5 x 33 cm = 8 1/4 x 13 inches

17/1090

Kaukasisch Nußbaum poliert, 16 x 22 cm Chromlunette, Silberzahlenreif, Werk 278, Rundgong Bim Bam 3 Stäbe - 1/4 Westminsterschlag, Werk 200

Polished Caucasian walnut, chromium plated bezel, 6 1/4 x 8 3/4 inches, silvered figure-circle, Gong - Gong „Bim Bam“: 3 rods - 1/4 Westminster chime

Noyer Caucasien poli, lunette chromée, 16 x 22 cm, cercle à chiffres argenté, Gong rond - Gong „Bim Bam“: 3 tiges - 1/4 Carillon Westminster

Nogal Cáucaso pulido, bisel cromado, 16 x 22 cm, cerco de cifras plateado, Gong redondo - Gong „Bim Bam“: 3 varillas - 1/4 Carillon Westminster

GRUPPE 17

Tischuhren

Mantle Clocks - Pendules de cheminée - Relojes de sobremesa

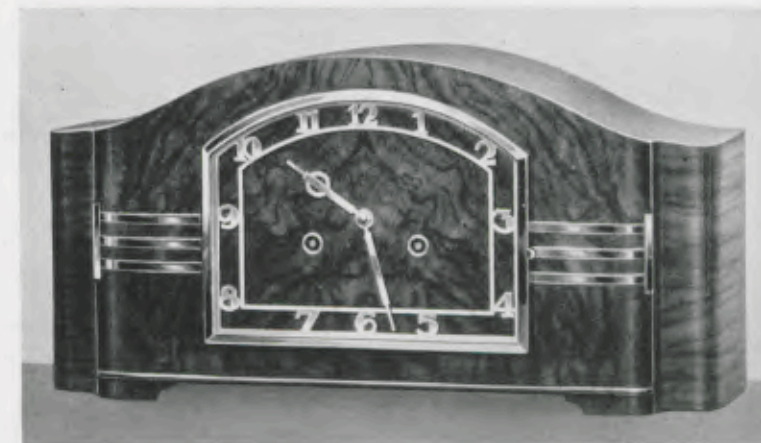

21 x 39 cm = 8 1/4 x 15 1/8 inches

17/1107

Kaukasisch Nußbaum poliert, 15 x 19 cm Chromlunette, Silberzahlenreif, Werk 278, Rundgong Bim Bam 3 Stäbe - 1/4 Westminsterschlag, Werk 200

Polished Caucasian walnut, chromium plated bezel, 5 x 7 1/2 inches, silvered figure-circle, Gong - Gong „Bim Bam“: 3 rods - 1/4 Westminster chime

Noyer Caucasien poli, lunette chromée 15 x 19 cm, cercle à chiffres argenté, Gong rond - Gong „Bim Bam“: 3 tiges - 1/4 Carillon Westminster

Nogal Cáucaso pulido, bisel cromado 15 x 19 cm, cerco de cifras plateado, Gong redondo - Gong „Bim Bam“: 3 varillas - 1/4 Carillon Westminster

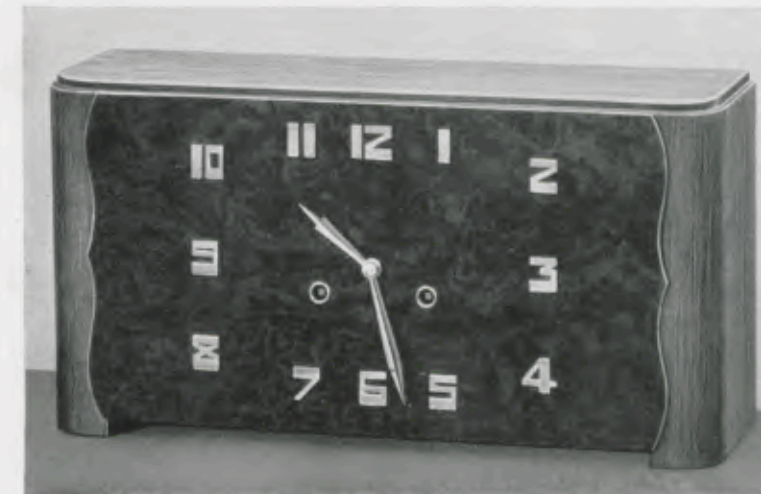

21 x 39,5 cm = 8 1/4 x 15 1/2 inches

17/1450

Nußbaum poliert, Vorderfront Nußbaum imit., aufgelegte verchromte Zahlen, 8 Tag Schlagwerk 278, Rundgong - Bim Bam 3 Stäbe 1/4 Westminsterschlag Werk 64

Polished walnut, imit. walnut front, chromium plated raised figures, 8 day strike movement, Gong - Gong „Bim Bam“: 3 rods - 1/4 Westminster chime

Noyer poli, front noyer imit., chiffres chromés en relief, 8 jours sonnerie, gong rond - Gong „Bim Bam“: 3 tiges - 1/4 Carillon Westminster

Nogal pulido, frente nogal imit., cifras cromadas en relieve, 8 días sonería, Gong redondo - Gong „Bim Bam“: 3 varillas - 1/4 Carillon Westminster

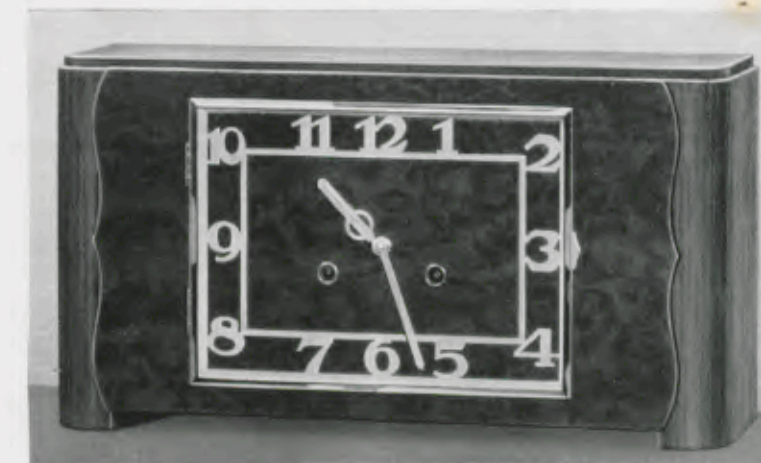

21 x 39,5 cm = 8 1/4 x 15 1/2 inches

17/1451

Nußbaum poliert, Vorderfront Nußbaum imit., 16 x 22 cm Chromlunette, matt versilberter Zahlenreif, 8 Tag Schlagwerk 278, Rundgong - Bim Bam 3 Stäbe - 1/4 Westminsterschlag Werk 64

Polished walnut, imit. walnut front, chromium plated bezel, 6 1/4 x 8 3/4 inches, dull-silvered figure-circle, 8 day strike movement, Gong - Gong „Bim Bam“: 3 rods - 1/4 Westminster chime

Noyer poli, front noyer imit., lunette chromée 16 x 22 cm, cercle à chiffres argenté mat, 8 jours sonnerie, Gong rond - Gong „Bim Bam“: 3 tiges - 1/4 Carillon Westminster

Nogal pulido, frente nogal imit., bisel cromado 16 x 22 cm, cerco de cifras plateado mate, 8 días sonería, Gong redondo - Gong „Bim Bam“: 3 varillas - 1/4 Carillon Westminster

GRUPPE 17

Tischuhren

Mantle Clocks - Pendules de cheminée - Relojes de sobremesa

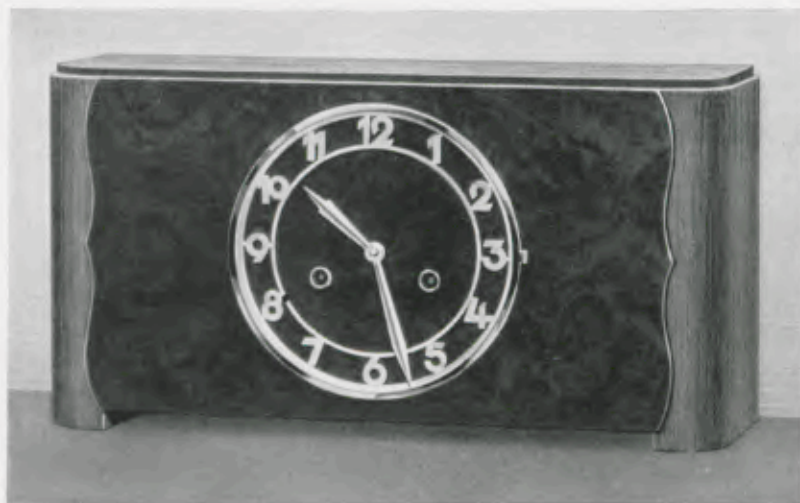

21 x 39,5 cm = 8 1/4 x 15 1/4 inches

17/1452

Nußbaum poliert, Vorderfront Nußbaum imit., 17 cm Chromlunette, matt versilberter Zahlenreif, 8 Tag Schlagwerk 278, Rundgong Bim Bam 3 Stäbe
1/4 Westminsterschlag Werk 64

Polished walnut, imit. walnut front, chromium plated bezel, 6 3/4 inches, dull-silvered figure-circle, 8 day strike movement, Gong - Gong „Bim Bam“: 3 rods - 1/4 Westminister chime

Noyer poli, front noyer imit., lunette chromée 17 cm, cercle à chiffres argenté mat, 8 jours sonnerie, Gong rond - Gong „Bim Bam“: 3 tiges - 1/4 Carillon Westminster

Nogal pulido, frente nogal imit., bisel cromado 17 cm, cerco de cifras plateado mate, 8 días sonería, Gong redondo - Gong „Bim Bam“: 3 varillas - 1/4 Carillon Westminster

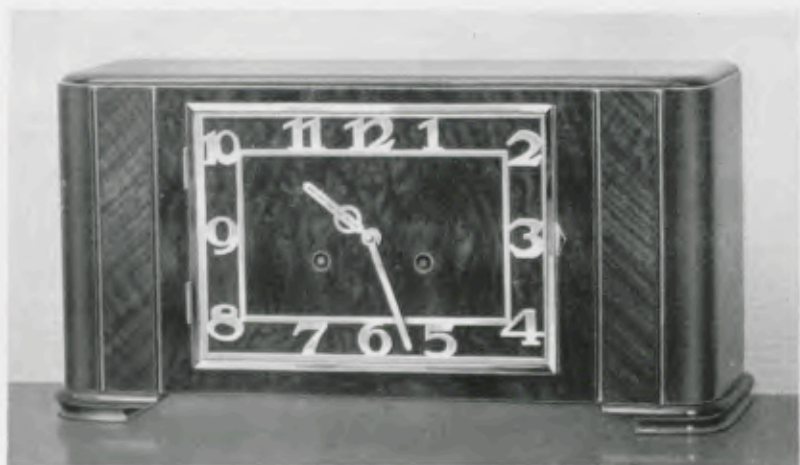

21,5 x 40 cm = 8 1/2 x 15 3/4 inches

17/1108

Kaukasisch Nußbaum poliert, 16 x 22 cm Chromlunette, Silberzahlenreif, Werk 278, Rundgong Bim Bam 5 Stäbe
1/4 Westminsterschlag Werk 200

Polished Caucasian walnut, chromium plated bezel, 6 1/4 x 8 3/4 inches, silvered figure-circle, Gong - Gong „Bim Bam“: 5 rods - 1/4 Westminister chime

Noyer Caucasiens poli, lunette chromée, 16 x 22 cm, cercle à chiffres argenté, Gong rond - Gong „Bim Bam“: 5 tiges - 1/4 Carillon Westminster

Nogal Cáucaso pulido, bisel cromado, 16 x 22 cm, cerco de cifras plateado, Gong redondo - Gong „Bim Bam“: 5 varillas - 1/4 Carillon Westminster

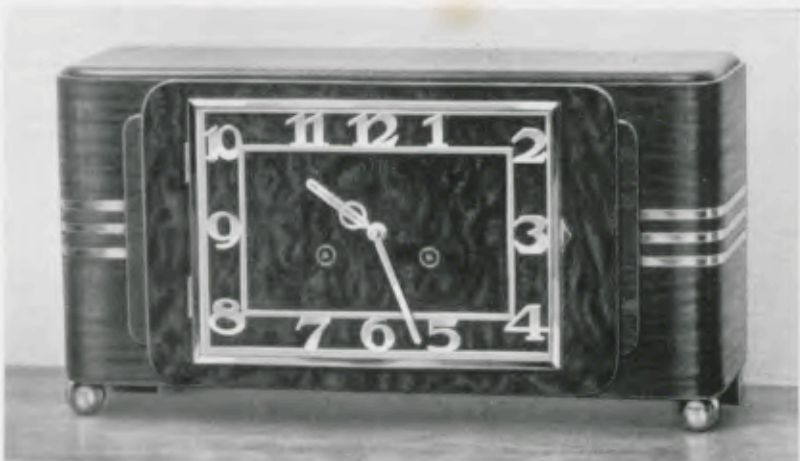

21,5 x 40 cm = 8 1/2 x 15 3/4 inches

17/1111

Kaukasisch Nußbaum poliert, 16 x 22 cm Chromlunette, Silberzahlenreif, Werk 278, Rundgong Bim Bam 5 Stäbe
1/4 Westminsterschlag Werk 200

Polished Caucasian walnut, chromium plated bezel, 6 1/4 x 8 3/4 inches, silvered figure-circle, Gong - Gong „Bim Bam“: 5 rods - 1/4 Westminister chime

Noyer Caucasiens poli, lunette chromée 16 x 22 cm, cercle à chiffres argenté, Gong rond - Gong „Bim Bam“: 5 tiges - 1/4 Carillon Westminster

Nogal Cáucaso pulido, bisel cromado 16 x 22 cm, cerco de cifras plateado, Gong redondo - Gong „Bim Bam“: 5 varillas - 1/4 Carillon Westminster

GRUPPE 17

Tischuhren

Mantle Clocks - Pendules de cheminée - Relojes de sobremesa

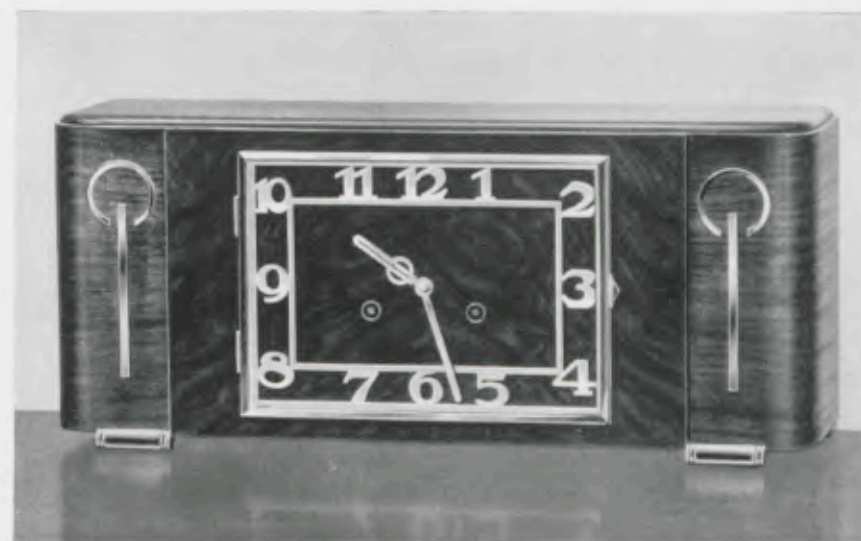

20,5 x 46 cm = 8 x 18 inches

17/1112

Kaukasisch Nußbaum poliert, 16 x 22 cm Chromlunette, Silberzahlenreif, Werk 278, Rundgong - Bim Bam, 5 Stäbe
1/4 Westminsterschlag Werk 200

Polished Caucasian walnut, chromium plated bezel, 6 1/4 x 8 3/4 inches, silvered figure-circle, Gong - Gong „Bim Bam“: 5 rods - 1/4 Westminister chime

Noyer Caucasiens poli, lunette chromée 16 x 22 cm, cercle à chiffres argenté, Gong rond - Gong „Bim Bam“: 5 tiges - 1/4 Carillon Westminster

Nogal Cáucaso pulido, bisel cromado 16 x 22 cm, cerco de cifras plateado, Gong redondo - Gong „Bim Bam“: 5 varillas - 1/4 Carillon Westminster

Konsolen - Brackets - Consoles - Consolas



- Konsole 17/2** Kaukasisch Nußbaum poliert - Polished Caucasian walnut
Noyer Caucasiens poli - Nogal Cáucaso pulido = 50 x 16 x 5,5 cm = 19 3/4 x 6 1/4 x 2 1/4 inches
- Konsole 17/3** Eiche - Oak - Chêne - Roble = 50 x 16 x 5,5 cm = 19 3/4 x 6 1/4 x 2 1/4 inches
- Konsole 17/8** Kaukasisch Nußbaum poliert - Polished Caucasian walnut
Noyer Caucasiens poli - Nogal Cáucaso pulido = 60 x 16 x 5,5 cm = 23 3/4 x 6 1/4 x 2 1/4 inches
- Konsole 17/9** Eiche - Oak - Chêne - Roble = 80 x 16 x 5,5 cm = 31 1/2 x 6 1/4 x 2 1/4 inches

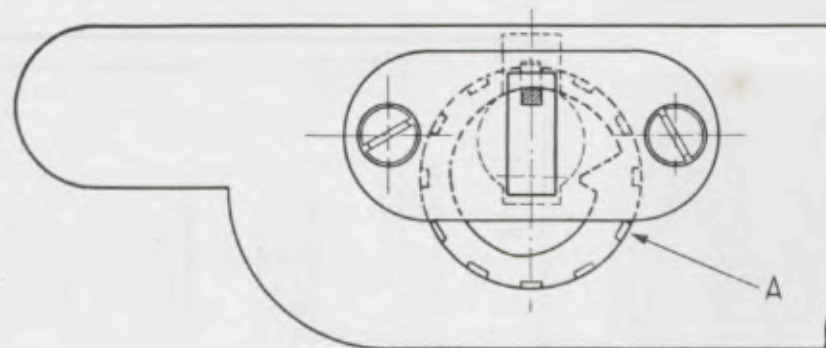

Für alle Junghans-Tischuhren
lieferbar

Can be used for all clocks
Livrables pour tous les modèles
Se pueden suministrar todos los
modelos con consola

Aufhängevorrichtung der Konsole D. R. P. a. Durch Drehen der Scheibe A kann die Konsole jederzeit leicht in eine absolut waagrechte Lage gebracht werden.

Suspension device of bracket. Patented. The bracket can easily be brought into an absolutely horizontal position by turning disc A.
Dispositif de suspension de la console D. R. P. a. En tournant le disque A, on peut en tout temps mettre la console en position absolument horizontale.

Dispositivo para suspender la consola D. R. P. a. Dando vueltas al disco A, se puede poner siempre la consola fácilmente en una posición absolutamente horizontal.

GRUPPE 18

Einsatzzuhren zum Einbauen in Möbel, Büfets usw.

Dial clocks for fitting into furniture, sideboards etc. - Pendules à encastrer pour meubles, buffets etc.
Relojes para colocar en estantes, muebles etc.



18/1, 18/181, 18/182

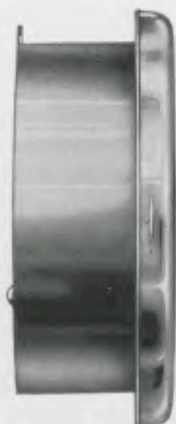

18/1, 18/2

14 Tag Pendelgehwerk No. 74 - 14 day pendulum time - 15 jours simple à balancier - Máquina à péndula, 15 días cuerda

18/181, 18/182

8 Tag Ankergehwerk No. 146, 7 Steine 8 day lever time movement, 7 jewels 8 jours simple à ancre avec 7 rubis 8 días cuerda, escape à ancóra con 7 rubis



18/2



Chromlünetten - Chromium plated bezels - Lunettes chromées Biseles cromados



18/2

No.	Silberblatt - Silver dial Cadran argenté - Esfera plateada		Hintergehäuse - Back case Tambour - Caja	
	Minutenkreisdurchmesser Diameter of minute circle Diamètre du cercle minutes Diámetro de círculo de minutos	Lünettendurchmesser Diameter of bezel Diamètre extér. de la lunette Diámetro total del bisel	Durchmesser Diameter Diámetro	Tiefe Depth Profundidad
18/1	225 mm = 9 inches	275 mm = 10 7/8 inches	232 mm = 9 1/8 inches	80 mm = 3 1/8 inches
18/2	282 mm = 10 inches	332 mm = 13 1/8 inches	280 mm = 11 inches	80 mm = 3 1/8 inches
18/181	184 mm = 6 1/2 inches	210 mm = 8 3/8 inches	180 mm = 7 inches	63 mm = 2 1/2 inches
18/182	225 mm = 9 inches	275 mm = 10 7/8 inches	232 mm = 9 1/8 inches	80 mm = 3 1/8 inches



GRUPPE 18

Einsatzzuhren

Clocks for fitting into furniture - Pendules à encastrer - Relojes para colocar en estantes, muebles etc.

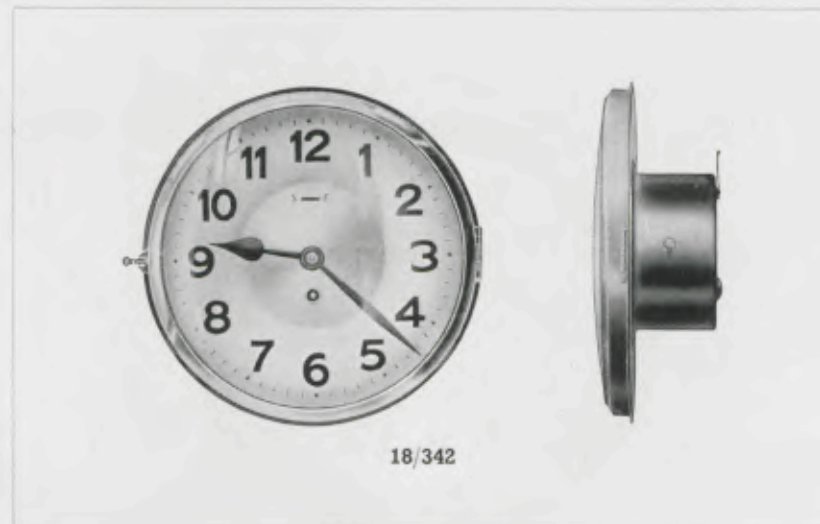

18/342

8 Tag Ankergehwerk No. 246, Echappement mit 7 Steinen, polierte Chromlunette, Silberzifferblatt, bombiertes Glas

8 day lever time movement, escapement with 7 jewels, with polished chromium plated bezel, silvered dial and convex glass

Mouvement 8 jours simple à ancre, échappement avec 7 rubis, lunette chromée polie, cadran argenté, verre bombé

8 días cuerda, escape à ancóra con 7 rubis, bisel cromado pulido, esfera plateada, vidrio convexo

Maße Durchmesser des Minutenkreises 190 mm
Durchmesser des Zifferblattes einschließlich Messingreif 225 mm
Durchmesser der Werkkapsel 107 mm
Tiefe der Werkkapsel 55 mm

Dimensions Diameter of the dial 190 mm
Diameter of the bezel 225 mm
Diameter of the case 107 mm
Depth of the case 55 mm

Dimensions Diamètre du cercle de minutes 190 mm
Diamètre extérieur de la lunette 225 mm
Diamètre du tambour du mouvement 107 mm
Profondeur du tambour du mouvement 55 mm

Dimensiones Diámetro del círculo de minutos 190 mm
Diámetro del cuadrante incluido aro de latón 225 mm
Diámetro de caja de la máquina 107 mm
Profundidad de caja de la máquina 55 mm



GRUPPE 18

Rundrahmenuhren

Dial Clocks - Cils de Bœuf - Relojes de pared

Agnes



Glaszifferblatt Glass dial - Cadran verre - Esfera de vidrio			
Rahmen - Frame - Cadre - Marco		Zifferblatt - Dial - Cadran - Esfera	
Buche, hell poliert Light beech polished Hêtre clair poli Haya clara pulida	Nußbaumfarbig Walnut finish Teinte noyer Color nogal	Durchmesser Diameter Diamètre Diámetro	Minutenkreisdurchmesser Diameter of minute circle Diamètre du cercle minutes Diámetro del círculo de minutos
18/202 18/204 18/205	18/203 18/206 18/207	276 = 11 mm inches	184 = 7 mm inches
8 Tag Pendelgehwerk No. 52 - 8 day pendulum time - 8 jours simple à balancier - 8 días cuerda à péndula 14 Tag Gehwerk No. 74 - 14 day time - 15 jours simple - 15 días cuerda 14 Tag Schlagwerk No. 277 - 14 day strike - 15 jours sonnerie - 15 días sonería			
18/208 18/209	18/210 18/211	315 = 12 1/2 mm inches	216 = 8 1/2 mm inches
14 Tag Gehwerk No. 74 - 14 day time - 15 jours simple - 15 días cuerda 14 Tag Schlagwerk No. 277 - 14 day strike - 15 jours sonnerie - 15 días sonería			
18/212 18/213	18/214 18/215	364 = 14 1/4 mm inches	262 = 10 mm inches
14 Tag Gehwerk No. 74 - 14 day time - 15 jours simple - 15 días cuerda 14 Tag Schlagwerk No. 277 - 14 day strike - 15 jours sonnerie - 15 días sonería			
18/202-203: mit Blechhinterkasten - with metal case - avec boîte en tôle - con caja de hojalata			



GRUPPE 18

Rundrahmenuhren

Dial Clocks - Cils de Bœuf - Relojes de pared

Altai

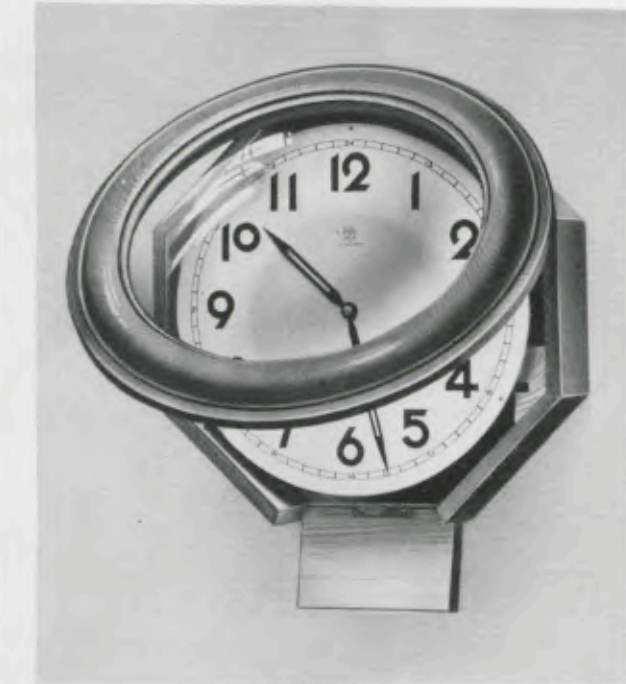

Zelluloid-Zifferblatt, bombiertes Glas Celluloid dial, convex glass - Cadran celluloid, verre bombé - Esfera de celuloide, cristal bombeado				
Rahmen - Frame - Cadre - Marco			Zifferblatt - Dial - Cadran - Esfera	
Buche, hell poliert Light beech polished Hêtre clair poli Haya color claro pulida	Nußbaumfarbig Walnut finish Teinte noyer Color nogal	Weiß lackiert White lacquered Verni blanc Barnizado en blanco	Durchmesser Diameter Diamètre Diámetro	Minutenkreisdurchmesser Diameter of minute circle Diamètre du cercle minutes Diámetro del círculo de minutos
18/216 18/218 18/219	18/217 18/220 18/221	18/236	276 = 11 mm inches	184 = 7 mm inches
8 Tag Pendelgehwerk No. 52 - 8 day pendulum time - 8 jours simple à balancier - 8 días cuerda à péndula 14 Tag Gehwerk No. 74 - 14 day time - 15 jours simple - 15 días cuerda 14 Tag Schlagwerk No. 277 - 14 day strike - 15 jours sonnerie - 15 días sonería				
18/222 18/223	18/224 18/225		315 = 12 1/2 mm inches	216 = 8 1/2 mm inches
14 Tag Gehwerk No. 74 - 14 day time - 15 jours simple - 15 días cuerda 14 Tag Schlagwerk No. 277 - 14 day strike - 15 jours sonnerie - 15 días sonería				
18/226 18/227	18/228 18/229		364 = 14 1/2 mm inches	262 = 10 mm inches
14 Tag Gehwerk No. 74 - 14 day time - 15 jours simple - 15 días cuerda 14 Tag Schlagwerk No. 277 - 14 day strike - 15 jours sonnerie - 15 días sonería				
	18/232 18/233		400 = 15 3/4 mm inches	305 = 12 mm inches
14 Tag Gehwerk No. 74 - 14 day time - 15 jours simple - 15 días cuerda 14 Tag Schlagwerk No. 277 - 14 day strike - 15 jours sonnerie - 15 días sonería				
36/18/222, 36/18/224: Synchrongehwerk - Synchronous movement - Mouvement Synchron - Máquina Sincron				



GRUPPE 18

Rundrahmenuhren

Dial Clocks - Cils de Boeuf - Relojes de pared

Buenos Aires



Messinglunette, Lackblatt

Brass bezel, lacquered dial - Lunette laiton, cadran verni - Bisel de latón, esfera esmaltada

Rahmen - Frame - Cadre - Marco		Zifferblatt - Dial - Cadran - Esfera	
Eiche Oak Chêne Roble	Nußbaumfarbig Walnut finish Teinte noyer Color nogal	Durchmesser Diameter Diamètre Diámetro	Minutenkreisdurchmesser Diameter of minute circle Diamètre du cercle minutes Diámetro del círculo de minutos
18/133 18/134	18/135 18/136	34 = 13 1/2 cm inches	184 = 7 mm inches
		14 Tag Gehwerk No. 74 - 14 day time - 15 jours simple - 15 días cuerda	
		14 Tag Schlagwerk No. 277 - 14 day strike - 15 jours sonnerie - 15 días sonería	
18/137 18/138	18/139 18/140	38 = 15 cm inches	225 = 9 mm inches
		14 Tag Gehwerk No. 74 - 14 day time - 15 jours simple - 15 días cuerda	
		14 Tag Schlagwerk No. 277 - 14 day strike - 15 jours sonnerie - 15 días sonería	
18/141 18/142	18/143 18/144	46 = 18 cm inches	262 = 10 mm inches
		14 Tag Gehwerk No. 74 - 14 day time - 15 jours simple - 15 días cuerda	
		14 Tag Schlagwerk No. 277 - 14 day strike - 15 jours sonnerie - 15 días sonería	



GRUPPE 18

Rundrahmenuhren

Dial Clocks - Cils de Boeuf - Relojes de pared

Afrika



Lackblatt - Lacquered dial - Cadran verni - Esfera esmaltada

Rahmen - Frame - Cadre - Marco		Zifferblatt - Dial - Cadran - Esfera	
Eiche Oak Chêne Roble	Durchmesser Diameter Diamètre Diámetro	Minutenkreisdurchmesser Diameter of minute circle Diamètre du cercle minutes Diámetro del círculo de minutos	
18/91 18/92	54 = 21 cm inches	360 = 14 mm inches	
		14 Tag Gehwerk No. 74 - 14 day time - 15 jours simple - 15 días cuerda	
		14 Tag Schlagwerk No. 277 - 14 day strike - 15 jours sonnerie - 15 días sonería	
18/93 18/94	64 = 25 cm inches	445 = 17 1/2 mm inches	
		14 Tag Gehwerk No. 74 - 14 day time - 15 jours simple - 15 días cuerda	
		14 Tag Schlagwerk No. 277 - 14 day strike - 15 jours sonnerie - 15 días sonería	



GRUPPE 18

Rundrahmenuhren

Dial Clocks - Œils de Bœuf - Relojes de pared

World II



Lackblatt - Lacquered dial - Cadran verni - Esfera esmaltada			
Rahmen - Frame - Cadre - Marco		Zifferblatt - Dial - Cadran - Esfera	
Buche hell Light beech Hêtre clair Haya color claro	Mahagonifarbig Mahogany finish Teinte acajou Color caoba	Durchmesser Diameter Diamètre Diámetro	Minutenkreisdurchmesser Diameter of minute circle Diamètre du cercle minutes Diámetro del círculo de minutos
18/173 18/174	18/175 18/176	30 = 11 ³ / ₄ cm inches	184 = 7 mm inches
14 Tag Gehwerk No. 74 - 14 day time - 15 jours simple - 15 días cuerda 14 Tag Schlagwerk No. 277 - 14 day strike - 15 jours sonnerie - 15 días sonería Messinglunette - Brass bezel - Lunette laiton - Bisel de latón			
18/169 18/170	18/171 18/172	34 = 13 ¹ / ₂ cm inches	225 = 9 mm inches
14 Tag Gehwerk No. 74 - 14 day time - 15 jours simple - 15 días cuerda 14 Tag Schlagwerk No. 277 - 14 day strike - 15 jours sonnerie - 15 días sonería Messinglunette - Brass bezel - Lunette laiton - Bisel de latón			
18/100 18/101	18/102 18/103	38,5 = 15 cm inches	280 = 11 mm inches
14 Tag Gehwerk No. 74 - 14 day time - 15 jours simple - 15 días cuerda 14 Tag Schlagwerk No. 277 - 14 day strike - 15 jours sonnerie - 15 días sonería Messinglunette - Brass bezel - Lunette laiton - Bisel de latón			



GRUPPE 18

Calcutta

Rangoon

Office



40,5 x 24,5 cm = 16 x 9¹/₂ inches

40 x 31 cm = 15¹/₂ x 12¹/₄ inches

85 x 41 cm = 25¹/₂ x 16 inches

18/71

18/96

18/42

Schwarze und goldfarbige Verzierungen
Black and gold coloured metal decorations
Garnitures couleur noir et or - Adornos negros y de color oro

Lackblatt - Lacquered dial - Cadran verni - Esfera esmaltada					
Name Name Nombre	Rahmen - Frame - Cadre - Marco			Zifferblatt - Dial - Cadran - Esfera	
	Buche hell Light beech Hêtre clair Haya color claro	Mahagonifarbig Mahogany finish Teinte acajou Color caoba	Nußbaum poliert Polished walnut Noyer poli Nogal pulido	Durchmesser Diameter Diamètre Diámetro	Minutenkreisdurchmesser Diameter of minute circle Diamètre du cercle minutes Diámetro del círculo de minutos
Calcutta	18/71	—	—	24,5 cm = 9 ¹ / ₂ inches	139 mm = 5 ¹ / ₂ inches
Rangoon	—	18/96	—	31 cm = 12 ¹ / ₄ inches	184 mm = 7 inches
Office	—	—	18/42	41 cm = 16 inches	262 mm = 10 inches
14 Tag Schlagwerk No. 277 mit Tonfeder 14 day strike - 15 jours sonnerie sur ressort timbre - 15 días sonería sobre timbre bordón					



GRUPPE 19

Küchenuhren in Keramik

Kitchen Clocks, earthenware plates - Pendules pour cuisine, assiettes en faïence
Relojes para cocina, platos de loza



18x23 cm = 7x9 inches

19/555

1 Tag Ankergehwerk No. 6 - 1 day lever time movement
Mouvement 30 heures simple à ancre - Máquina 30 horas cuerda á áncora

19/558

8 Tag Pendelgehwerk No. 52 - 8 day pendulum time movement
Mouvement 8 jours simple à balancier - Máquina 8 días cuerda á péndola

19/761

8 Tag Ankergehwerk No. 239 - 8 day lever time movement
Mouvement 8 jours simple à ancre - Máquina 8 días cuerda á áncora

Steingutplatte elfenbeinfarbig mit blauen Linien
Ivory colour earthenware plate with blue lines
Assiette en faïence ivoire avec filets bleus
Plato de loza color marfil con líneas azules



18x23 cm = 7x9 inches

19/557

1 Tag Ankergehwerk No. 6 - 1 day lever time movement
Mouvement 30 heures simple à ancre - Máquina 30 horas cuerda á áncora

19/560

8 Tag Pendelgehwerk No. 52 - 8 day pendulum time movement
Mouvement 8 jours simple à balancier - Máquina 8 días cuerda á péndola

19/763

8 Tag Ankergehwerk No. 239 - 8 day lever time movement
Mouvement 8 jours simple à ancre - Máquina 8 días cuerda á áncora

Steingutplatte elfenbeinfarbig mit Birke
Ivory colour earthenware plate with birch
Assiette en faïence ivoire avec bouleau
Plato de loza color marfil con abedul



18x23 cm = 7x9 inches

19/556

1 Tag Ankergehwerk No. 6 - 1 day lever time movement
Mouvement 30 heures simple à ancre - Máquina 30 horas cuerda á áncora

19/559

8 Tag Pendelgehwerk No. 52 - 8 day pendulum time movement
Mouvement 8 jours simple à balancier - Máquina 8 días cuerda á péndola

19/762

8 Tag Ankergehwerk No. 239 - 8 day lever time movement
Mouvement 8 jours simple à ancre - Máquina 8 días cuerda á áncora

Steingutplatte elfenbeinfarbig mit Goldlinien
Ivory colour earthenware plate with gilt lines
Assiette en faïence ivoire avec filets dorés
Plato de loza color marfil con líneas doradas



18x22 cm = 7x8 1/2 inches

19/696

Steingutplatte elfenbeinfarbig mit Birke, braune Zahlen und Zeiger, 8 Tag Pendelgehwerk No. 247 ohne Transportsicherung

Ivory colour earthenware plate with birch, brown figures and hands, 8 day pendulum time movement without transport-safeguard

Assiette en faïence ivoire avec bouleau, chiffres et aiguilles bruns, mouvement 8 jours simple à balancier sans fixage pour le transport

Plato de loza color marfil con abedul, cifras y agujas morenas, máquina 8 días cuerda á péndola sin sujeción de transporte



18x22 cm = 7x8 1/2 inches

19/697

Steingutplatte elfenbeinfarbig mit Chromlinie, schwarze Zahlen und Zeiger, 8 Tag Pendelgehwerk No. 247 ohne Transportsicherung - Ivory colour earthenware plate with chromium line, black figures and hands, 8 day pendulum time movement without transport-safeguard - Assiette en faïence ivoire avec filet chromé, chiffres et aiguilles noirs, mouvement 8 jours simple à balancier sans fixage pour le transport - Plato de loza color marfil con línea cromada, cifras y agujas negras, máquina 8 días cuerda á péndola sin sujeción de transporte



18x22 cm = 7x8 1/2 inches

19/706

Steingutplatte elfenbeinfarbig mit rot, schwarze Zahlen und Zeiger, 8 Tag Ankergehwerk No. 239 - Ivory colour earthenware plate with red, black figures and hands, 8 day lever time movement - Assiette en faïence ivoire avec rouge, chiffres et aiguilles noirs, mouvement 8 jours simple à ancre - Plato de loza color marfil con rojo, cifras y agujas negras, máquina 8 días cuerda á áncora

36/19/706

Synchronegehwerk - Synchronous movement
Mouvement Synchron - Máquina Sincron



18x22 cm = 7x8 1/2 inches

19/698

Steingutplatte elfenbeinfarbig mit Birke, 17 cm Chromlunette, braune Zahlen und Zeiger, 8 Tag Pendelgehwerk No. 247 ohne Transportsicherung - Ivory colour earthenware plate with birch, chromium plated bezel, 8 1/2 inches, brown figures and hands, 8 day pendulum time movement without transport-safeguard - Assiette en faïence ivoire avec bouleau, lunette chromée 17 cm, chiffres et aiguilles bruns, mouvement 8 jours simple à balancier sans fixage pour le transport - Plato de loza color marfil con abedul, bisel cromado 17 cm, cifras y agujas morenas, máquina 8 días cuerda á péndola sin sujeción de transporte



18x22 cm = 7x8 1/2 inches

19/707

Steingutplatte elfenbeinfarbig mit grün, schwarze Zahlen und Zeiger, 8 Tag Ankergehwerk No. 239 - Ivory colour earthenware plate with green, black figures and hands, 8 day lever time movement - Assiette en faïence ivoire avec vert, chiffres et aiguilles noirs, mouvement 8 jours simple à ancre - Plato de loza color marfil con verde, cifras y agujas negras, máquina 8 días cuerda á áncora

36/19/707

Synchronegehwerk - Synchronous movement
Mouvement Synchron - Máquina Sincron

GRUPPE 19

Küchenuhren in Keramik

Kitchen Clocks, earthenware plates - Pendules pour cuisine, assiettes en faïence
Relojes para cocina, platos de loza



19,5 x 24,5 cm = 7 3/4 x 9 3/4 inches

19/699

Steingutplatte elfenbeinfarbig mit Birke, braune Zahlen und Zeiger - Ivory colour earthenware plate with birch, brown figures and hands - Assiette en faïence ivoire avec bouleau, chiffres et aiguilles bruns - Plato de loza color marfil con abedul, cifras y agujas morenas

36/19/699

Synchrongehwerk - Synchronous movement
Mouvement Synchron - Máquina Sincron



19,5 x 24,5 cm = 7 3/4 x 9 3/4 inches

19/700

Steingutplatte elfenbeinfarbig mit Chromlinien, schwarze Zahlen und Chromzeiger - Ivory colour earthenware plate with chromium lines, black figures and chromium hands - Assiette en faïence ivoire avec filets chromés, chiffres noirs et aiguilles chromées - Plato de loza color marfil on líneas cromadas, cifras negras y agujas cromadas



19,5 x 24,5 cm = 7 3/4 x 9 3/4 inches

19/701

Steingutplatte elfenbeinfarbig mit Birke, 18 cm Goldlunette, braune Zahlen und Zeiger - Ivory colour earthenware plate with birch, gilt bezel, 7 inches, brown figures and hands - Assiette en faïence ivoire avec bouleau, lunette dorée 18 cm, chiffres et aiguilles bruns - Plato de loza color marfil con abedul, bisel dorado 18 cm, cifras y agujas morenas

36/19/701

Synchrongehwerk - Synchronous movement
Mouvement Synchron - Máquina Sincron

8 Tag Pendelgehwerk No. 247 ohne Transportsicherung - 8 day pendulum time movement without transport-safeguard
Mouvement 8 jours simple à balancier sans fixation pour le transport - Máquina 8 días cuerda a péndola sin sujeción de transporte



18 x 22 cm = 7 x 8 3/4 inches

19/710

Steingutplatte elfenbeinfarbig mit Birke, 17 cm Chromlunette schwarze Zahlen und Zeiger - Ivory colour earthenware plate with birch, chromium plated bezel, 8 3/4 inches, black figures and hands - Assiette en faïence ivoire avec bouleau, lunette chromée 17 cm, chiffres et aiguilles noirs - Plato de loza color marfil con abedul, bisel cromado 17 cm, cifras y agujas negras

GRUPPE 19

Küchenuhren in Keramik

Kitchen Clocks, earthenware plates - Pendules pour cuisine, assiettes en faïence
Relojes para cocina, platos de loza



19 x 25 cm = 7 1/2 x 9 3/4 inches

19/569

Steingutplatte elfenbeinfarbig mit Birke - Ivory colour earthenware plate with birch - Assiette en faïence ivoire avec bouleau - Plato de loza color marfil con abedul

8 Tag Ankergehwerk No. 239 - 8 day lever time movement
Mouvement 8 jours simple à ancre - Máquina 8 días cuerda a áncora



19 x 25 cm = 7 1/2 x 9 3/4 inches

19/571

Steingutplatte elfenbeinfarbig mit Chromlinien - Ivory colour earthenware plate with chromium lines - Assiette en faïence ivoire avec filets chromés - Plato de loza color marfil con líneas cromadas

8 Tag Ankergehwerk No. 239 - 8 day lever time movement
Mouvement 8 jours simple à ancre - Máquina 8 días cuerda a áncora



19 x 25 cm = 7 1/2 x 9 3/4 inches

19/572

Steingutplatte elfenbeinfarbig mit Chromlinien, 17 cm Chromlunette - Ivory colour earthenware plate with chromium lines, chromium bezel, 8 3/4 inches - Assiette en faïence ivoire avec filets chromés, lunette chromée 17 cm - Plato de loza color marfil con líneas cromadas, bisel cromado 17 cm

8 Tag Pendelgehwerk No. 52 - 8 day pendulum time movement
Mouvement 8 jours simple à balancier - Máquina 8 días cuerda a péndola

36/19/572

Synchrongehwerk - Synchronous movement
Mouvement Synchron - Máquina Sincron

19/740

8 Tag Ankergehwerk No. 239 - 8 day lever time movement
Mouvement 8 jours simple à ancre - Máquina 8 días cuerda a áncora



19 x 25,5 cm = 7 1/2 x 10 inches

19/573

Steingutplatte elfenbeinfarbig, 8 Tag Pendelgehwerk No. 247 ohne Transportsicherung - Ivory colour earthenware plate, 8 day pendulum time movement without transport-safeguard
Assiette en faïence ivoire, mouvement 8 jours simple à balancier sans fixation pour le transport - Plato de loza color marfil, máquina 8 días cuerda a péndola sin sujeción de transporte

GRUPPE 19

Küchenuhren in Keramik

Kitchen Clocks, earthenware plates - Pendules pour cuisine, assiettes en faïence
Relojes para cocina, platos de loza



20 x 24 cm = 8 x 9 1/2 inches

19/708

Steingutplatte elfenbeinfarbig mit Birke, braune Zahlen und Zeiger - Ivory colour earthenware plate with birch, brown figures and hands - Assiette en faïence ivoire avec bouleau, chiffres et aiguilles bruns - Plato de loza color marfil con abedul, cifras y agujas morenas



20 x 24 cm = 8 x 9 1/2 inches

19/709

Steingutplatte elfenbeinfarbig, 17 cm Chromlünette, schwarze Zahlen und Zeiger - Ivory colour earthenware plate, chromium plated bezel, 6 3/4 inches, black figures and hands - Assiette en faïence ivoire, lunette chromée 17 cm, chiffres et aiguilles noirs - Plato de loza color marfil, bisel cromado 17 cm, cifras y agujas negras

36/19/709

Synchronegehwerk - Synchronous movement
Mouvement Synchron - Máquina Sincron

8 Tag Pendelgehwerk No. 247 ohne Transportsicherung - 8 day pendulum time movement without transport-safeguard
Mouvement 8 jours simple à balancier sans fixation pour le transport - Máquina 8 días cuerda a péndola sin sujeción de transporte



20 x 24 cm = 8 x 9 1/2 inches

19/711

Steingutplatte elfenbeinfarbig mit Chromlinien, schwarze Zahlen, Chromzeiger - Ivory colour earthenware plate with chromium lines, black figures, chromium hands - Assiette en faïence ivoire avec filets chromés, chiffres noirs, aiguilles chromées - Plato de loza color marfil con líneas cromadas, cifras negras, agujas cromadas



20 x 24 cm = 8 x 9 1/2 inches

19/712

Steingutplatte elfenbeinfarbig, schwarze Zahlen und Zeiger - Ivory colour earthenware plate, black figures and hands - Assiette en faïence ivoire, chiffres et aiguilles noirs - Plato de loza color marfil, cifras y agujas negras

8 Tag Pendelgehwerk No. 247 mit Transportsicherung - 8 day pendulum time movement with transport-safeguard
Mouvement 8 jours simple à balancier avec fixation pour le transport - Máquina 8 días cuerda a péndola con sujeción de transporte



GRUPPE 19

Küchenuhren in Keramik

Kitchen Clocks, earthenware plates - Pendules pour cuisine, assiettes en faïence
Relojes para cocina, platos de loza



20 x 24 cm = 8 x 9 1/2 inches

19/713

Steingutplatte elfenbeinfarbig mit Birke, braune Zahlen und Zeiger - Ivory colour earthenware plate with birch, brown figures and hands - Assiette en faïence ivoire avec bouleau, chiffres et aiguilles bruns - Plato de loza color marfil con abedul, cifras y agujas morenas

36/19/713

Synchronegehwerk - Synchronous movement
Mouvement Synchron - Máquina Sincron



20 x 24 cm = 8 x 9 1/2 inches

19/714

Steingutplatte elfenbeinfarbig mit Birke, braune Zahlen und Zeiger - Ivory colour earthenware plate with birch, brown figures and hands - Assiette en faïence ivoire avec bouleau, chiffres et aiguilles bruns - Plato de loza color marfil con abedul, cifras y agujas morenas



20 x 24 cm = 8 x 9 1/2 inches

19/715

Steingutplatte elfenbeinfarbig, schwarze Zahlen, Chromzeiger - Ivory colour earthenware plate, black figures, chromium hands - Assiette en faïence ivoire, chiffres noirs, aiguilles chromées - Plato de loza color marfil, cifras negras, agujas cromadas

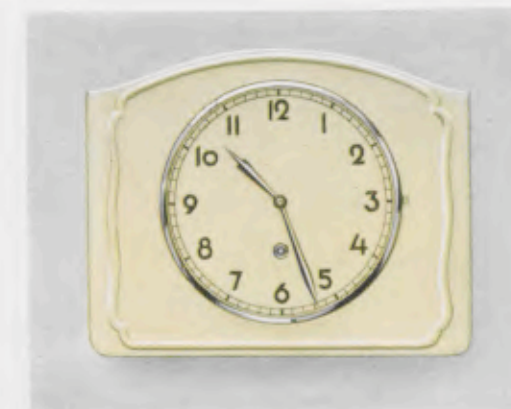

20 x 24 cm = 8 x 9 1/2 inches

19/716

Steingutplatte elfenbeinfarbig, 17 cm Chromlünette, schwarze Zahlen, Chromzeiger - Ivory colour earthenware plate, chromium plated bezel, 6 3/4 inches, black figures, chromium hands - Assiette en faïence ivoire, lunette chromée 17 cm, chiffres noirs, aiguilles chromées - Plato de loza color marfil, bisel cromado 17 cm, cifras negras, agujas cromadas

36/19/716

Synchronegehwerk - Synchronous movement
Mouvement Synchron - Máquina Sincron

8 Tag Pendelgehwerk No. 247 mit Transportsicherung - 8 day pendulum time movement with transport-safeguard
Mouvement 8 jours simple à balancier avec fixation pour le transport - Máquina 8 días cuerda a péndola con sujeción de transporte



GRUPPE 19

Küchenuhren in Keramik

Kitchen Clocks, earthenware plates - Pendules pour cuisine, assiettes en faïence
Relojes para cocina, platos de loza



20 x 24 cm - 8 x 9 1/2 inches

19/717

Steingutplatte elfenbeinfarbig mit Birke, 17 cm Chromlunette, braune Zahlen und Zeiger - Ivory colour earthenware plate with birch, chromium plated bezel 8 1/4 inches, brown figures and hands - Assiette en faïence ivoire avec bouleau, lunette chromée 17 cm, chiffres et aiguilles bruns - Plato de loza color marfil con abedul, bisel cromado 17 cm, cifras y agujas morenas

8 Tag Pendelgehwerk No. 247 mit Transportsicherung - 8 day pendulum time movement with transport safeguard
Mouvement 8 jours simple à balancier avec fixage pour le transport - Máquina 8 días cuerda a péndola con sujeción de transporte



20 x 26 cm - 8 x 10 1/4 inches

19/718

Steingutplatte elfenbeinfarbig, 17 cm Chromlunette, schwarze Zahlen, Chromzeiger - Ivory colour earthenware plate, chromium plated bezel 6 3/4 inches, black figures, chromium hands
Assiette en faïence ivoire, lunette chromée 17 cm, chiffres noirs, aiguilles chromées - Plato de loza color marfil, bisel cromado 17 cm, cifras negras, agujas cromadas



20 x 28 cm - 8 x 11 inches

19/608

Steingutplatte elfenbeinfarbig mit blau, 8 Tag Pendelgehwerk No. 247 ohne Transportsicherung - Ivory colour earthenware plate with blue, 8 day pendulum time movement without transport safeguard - Assiette en faïence ivoire avec bleu, mouvement 8 jours simple à balancier sans fixage pour le transport - Plato de loza color marfil con azul, máquina 8 días cuerda a péndola sin sujeción de transporte



20 x 28 cm - 8 x 11 inches

19/566

Steingutplatte elfenbeinfarbig mit Birke, 8 Tag Pendelgehwerk No. 52 - Ivory colour earthenware plate with birch, 8 day pendulum time movement - Assiette en faïence ivoire avec bouleau, mouvement 8 jours simple à balancier - Plato de loza color marfil con abedul, máquina 8 días cuerda a péndola

GRUPPE 19

Küchenuhren in Keramik

Kitchen Clocks, earthenware plates - Pendules pour cuisine, assiettes en faïence
Relojes para cocina, platos de loza



21 x 27 cm - 8 1/4 x 10 3/4 inches

19/719

Steingutplatte elfenbeinfarbig mit Birke, 18 cm Goldlunette, braune Zahlen und Zeiger, 8 Tag Pendelgehwerk No. 52 - Ivory colour earthenware plate with birch, gilt bezel 7 inches, brown figures and hands, 8 day pendulum time movement - Assiette en faïence ivoire avec bouleau, lunette dorée 18 cm, chiffres et aiguilles bruns, mouvement 8 jours simple à balancier - Plato de loza color marfil con abedul, bisel dorado 18 cm, cifras y agujas morenas, máquina 8 días cuerda a péndola

36/19/719
Synchrongehwerk - Synchronous movement
Mouvement Synchron - Máquina Sincron



21 x 27 cm - 8 1/4 x 10 3/4 inches

19/723

Steingutplatte elfenbeinfarbig, braune Zahlen und Zeiger, 8 Tag Pendelgehwerk No. 247 mit Transportsicherung - Ivory colour earthenware plate, brown figures and hands, 8 day pendulum time movement with transport safeguard - Assiette en faïence ivoire, chiffres et aiguilles bruns, mouvement 8 jours simple à balancier avec fixage pour le transport - Plato de loza color marfil, cifras y agujas morenas, máquina 8 días cuerda a péndola con sujeción de transporte

36/19/723
Synchrongehwerk - Synchronous movement
Mouvement Synchron - Máquina Sincron



21 x 27 cm - 8 1/4 x 10 3/4 inches

19/574

Steingutplatte elfenbeinfarbig
Ivory colour earthenware plate
Assiette en faïence ivoire
Plato de loza color marfil

8 Tag Pendelgehwerk No. 52 - 8 day pendulum time movement - Mouvement 8 jours simple à balancier
Máquina 8 días cuerda a péndola



21 x 27 cm - 8 1/4 x 10 3/4 inches

19/575

Steingutplatte elfenbeinfarbig mit Birke
Ivory colour earthenware plate with birch
Assiette en faïence ivoire avec bouleau
Plato de loza color marfil con abedul

GRUPPE 19

Küchenuhren in Keramik

Kitchen Clocks, earthenware plates - Pendules pour cuisine, assiettes en faïence
Relojes para cocina, platos de loza



20,5 x 28 cm = 8 x 11 inches

19/724

Steingutplatte elfenbeinfarbig mit Birke, braune Zahlen und Zeiger - Ivory colour earthenware plate with birch, brown figures and hands - Assiette en faïence ivoire avec bouleau, chiffres et aiguilles bruns - Plato de loza color marfil con abedul, cifras y agujas morenas



20,5 x 28 cm = 8 x 11 inches

19/725

Steingutplatte elfenbeinfarbig mit Goldlinien, braune Zahlen, Goldzeiger - Ivory colour earthenware plate with gilt lines, brown figures, gilt hands - Assiette en faïence ivoire avec filets or, chiffres bruns, aiguilles dorées - Plato de loza color marfil con líneas doradas, cifras morenas, agujas doradas

36/19/724

Synchronegehwerk - Synchronous movement
Mouvement Synchron - Máquina Sincron



21,5 x 27,5 cm = 8 1/2 x 10 3/4 inches

19/729

Steingutplatte elfenbeinfarbig mit Chromlinien, chrompolierte Zahlen aus Steingut, Chromzeiger - Ivory colour earthenware plate with chromium lines, polished chromium plated earthenware figures, chromium hands - Assiette en faïence ivoire avec filets chromés, chiffres en faïence chromés polis, aiguilles chromées - Plato de loza color marfil con líneas cromadas, cifras loza cromadas y pulidas, agujas cromadas



21,5 x 28,5 cm = 8 1/2 x 10 1/4 inches

19/726

Steingutplatte elfenbeinfarbig mit Chromlinien, schwarze Zahlen, Chromzeiger - Ivory colour earthenware plate with chromium lines, black figures, chromium hands - Assiette en faïence ivoire avec filets chromés, chiffres noirs, aiguilles chromées - Plato de loza color marfil con líneas cromadas, cifras negras, agujas cromadas

8 Tag Pendelgehwerk No. 247 mit Transportsicherung - 8 day pendulum time movement with transport-safeguard
Mouvement 8 jours simple à balancier avec fixage pour le transport - Máquina 8 días cuerda a péndola con sujeción de transporte



GRUPPE 19

Küchenuhren in Keramik

Kitchen Clocks, earthenware plates - Pendules pour cuisine, assiettes en faïence
Relojes para cocina, platos de loza



20 x 26 cm = 8 x 10 1/4 inches

19/727

Steingutplatte elfenbeinfarbig mit Birke, Chromzahlen und -zeiger - Ivory colour earthenware plate with birch, polished chromium plated figures and hands - Assiette en faïence ivoire avec bouleau, chiffres et aiguilles chromés polis - Plato de loza color marfil con abedul, cifras y agujas cromadas y pulidas

36/19/727

Synchronegehwerk - Synchronous movement
Mouvement Synchron - Máquina Sincron

8 Tag Pendelgehwerk No. 247 mit Transportsicherung - 8 day pendulum time movement with transport-safeguard
Mouvement 8 jours simple à balancier avec fixage pour le transport - Máquina 8 días cuerda a péndola con sujeción de transporte

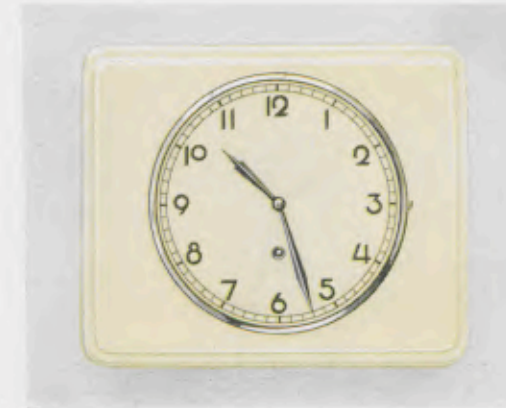

21,5 x 27 cm = 8 1/2 x 10 3/4 inches

19/728

Steingutplatte elfenbeinfarbig, 18 cm Chromlunette, schwarze Zahlen, Chromzeiger - Ivory colour earthenware plate, chromium plated bezel 18 cm, black figures, chromium hands - Assiette en faïence ivoire, lunette chromée 18 cm, chiffres noirs, aiguilles chromées - Plato de loza color marfil, bisel cromado 18 cm, cifras negras, agujas cromadas



22 x 26 cm = 8 3/4 x 10 1/4 inches

19/579

Steingutplatte elfenbeinfarbig mit braunen Linien
Ivory colour earthenware plate with brown lines
Assiette en faïence ivoire avec filets bruns
Plato de loza color marfil con líneas color marrón



22 x 26 cm = 8 3/4 x 10 1/4 inches

19/580

Steingutplatte elfenbeinfarbig
Ivory colour earthenware plate
Assiette en faïence ivoire
Plato de loza color marfil

8 Tag Pendelgehwerk No. 247 ohne Transportsicherung - 8 day pendulum time movement without transport-safeguard
Mouvement 8 jours simple à balancier sans fixage pour le transport - Máquina 8 días cuerda a péndola sin sujeción de transporte



GRUPPE 19

Küchenuhren in Keramik

Kitchen Clocks, earthenware plates - Pendules pour cuisine, assiettes en faïence
Relojes para cocina, platos de loza



21 x 27,5 cm = 8 1/4 x 10 3/4 inches

19/661

Steingutplatte elfenbeinfarbig mit Birke, braune Zahlen und Zeiger - Ivory colour earthenware plate with birch, brown figures and hands - Assiette en faïence ivoire avec bouleau, chiffres et aiguilles bruns - Plato de loza color marfil con abedul, cifras y agujas morenas



21 x 27,5 cm = 8 1/4 x 10 3/4 inches

19/662

Steingutplatte elfenbeinfarbig mit Caramel, braune Zahlen und Zeiger - Ivory colour earthenware plate with caramel, brown figures and hands - Assiette en faïence ivoire avec caramel, chiffres et aiguilles bruns - Plato de loza color marfil con caramel, cifras y agujas morenas



22 x 27 cm = 8 3/4 x 10 3/4 inches

19/663

Steingutplatte elfenbeinfarbig mit Birke, braune Zahlen und Zeiger - Ivory colour earthenware plate with birch, brown figures and hands - Assiette en faïence ivoire avec bouleau, chiffres et aiguilles bruns - Plato de loza color marfil con abedul, cifras y agujas morenas



21 x 27,5 cm = 8 1/4 x 10 3/4 inches

19/664

Steingutplatte elfenbeinfarbig mit Birke, chrompolierte Reliefzahlen aus Steingut - Ivory colour earthenware plate with birch, raised polished chromium plated earthenware figures - Assiette en faïence ivoire avec bouleau, chiffres en faïence relief chromés polis - Plato de loza color marfil con abedul, cifras loza en relieve cromadas y pulidas

8 Tag Pendelgehwerk No. 247 mit Transportsicherung - 8 day pendulum time movement with transport-safeguard
Mouvement 8 jours simple à balancier avec fixage pour le transport - Máquina 8 días cuerda a péndola con sujeción de transporte



GRUPPE 19

Küchenuhren in Keramik

Kitchen Clocks, earthenware plates - Pendules pour cuisine, assiettes en faïence
Relojes para cocina, platos de loza



22 x 27 cm = 8 3/4 x 10 3/4 inches

19/665

Steingutplatte elfenbeinfarbig mit Birke, 18 cm Chromlunette, schwarze Zahlen und Zeiger - Ivory colour earthenware plate with birch, chromium plated bezel, 7 inches, black figures and hands - Assiette en faïence ivoire avec bouleau, lunette chromée 18 cm, chiffres et aiguilles noirs - Plato de loza color marfil con abedul, bisel cromado 18 cm, cifras y agujas negras

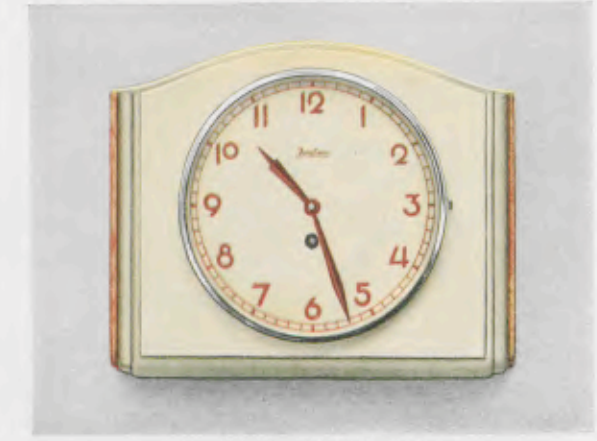

22 x 27 cm = 8 3/4 x 10 3/4 inches

19/666

Steingutplatte elfenbeinfarbig mit Birke, 18 cm Chromlunette, braune Zahlen und Zeiger - Ivory colour earthenware plate with birch, chromium plated bezel, 7 inches, brown figures and hands - Assiette en faïence ivoire avec bouleau, lunette chromée 18 cm, chiffres et aiguilles bruns - Plato de loza color marfil con abedul, bisel cromado 18 cm, cifras y agujas morenas

8 Tag Pendelgehwerk No. 247 mit Transportsicherung - 8 day pendulum time movement with transport-safeguard
Mouvement 8 jours simple à balancier avec fixage pour le transport - Máquina 8 días cuerda a péndola con sujeción de transporte



22,5 x 30,5 cm = 8 3/4 x 12 inches

19/612

Steingutplatte elfenbeinfarbig mit Birke, vergoldete Reliefzahlen aus Steingut - Ivory colour earthenware plate with birch, polished raised gilt earthenware figures - Assiette en faïence ivoire avec bouleau, chiffres en faïence relief dorés polis - Plato de loza color marfil con abedul, cifras de loza en relieve doradas y pulidas



22,5 x 30,5 cm = 8 3/4 x 12 inches

19/613

Elfenbeinfarbige Steingutplatte, chrompolierte Reliefzahlen aus Steingut - Ivory colour earthenware plate, raised polished chromium plated earthenware figures - Assiette en faïence ivoire, chiffres en faïence relief chromés polis - Plato de loza color marfil, cifras de loza en relieve cromadas y pulidas

36/19/613
Synchronegehwerk - Synchronous movement
Mouvement Synchron - Máquina Sincron

8 Tag Pendelgehwerk No. 247 ohne Transportsicherung - 8 day pendulum time movement without transport-safeguard
Mouvement 8 jours simple à balancier sans fixage pour le transport - Máquina 8 días cuerda a péndola sin sujeción de transporte



GRUPPE 19

Küchenuhren in Keramik

Kitchen Clocks, earthenware cases - Pendules pour cuisine, cages en faïence
Relojes para cocina, cajas de loza



25 cm \approx 9 7/8 inches

19/752

Steingutgehäuse elfenbeinfarbig, 20 cm Chromlunette, schwarze Zahlen und Zeiger - Ivory colour earthenware case, chromium bezel 8 inches, black figures and hands - Cage en faïence ivoire, lunette chromée 20 cm, chiffres et aiguilles noirs - Caja de loza color marfil, bisel cromado 20 cm, cifras y agujas negras

36/19/752

Synchrongehwerk - Synchronous movement
Mouvement Synchron - Máquina Sincron



21 x 28 cm = 8 1/4 x 11 inches

19/747

Steingutgehäuse elfenbeinfarbig mit Birke, 18 cm Chromlunette, braune Zahlen und Zeiger - Ivory colour earthenware case with birch, chromium bezel 7 inches, brown figures and hands - Cage en faïence ivoire avec bouleau, lunette chromée 18 cm, chiffres et aiguilles bruns - Caja de loza color marfil con abedul, bisel cromado 18 cm, cifras y agujas morenas



21 x 28 cm = 8 1/4 x 11 inches

19/746

Steingutgehäuse elfenbeinfarbig, 18 cm Chromlunette, braune Zahlen und Zeiger - Ivory colour earthenware case, chromium bezel 7 inches, brown figures and hands - Cage en faïence ivoire, lunette chromée 18 cm, chiffres et aiguilles bruns - Caja de loza color marfil, bisel cromado 18 cm, cifras y agujas morenas



23 x 28 cm = 9 x 11 inches

19/741

Steingutgehäuse elfenbeinfarbig, 18 cm Chromlunette, braune Zahlen und Zeiger - Ivory colour earthenware case, chromium bezel 7 inches, brown figures and hands - Cage en faïence ivoire, lunette chromée 18 cm, chiffres et aiguilles bruns - Caja de loza color marfil, bisel cromado 18 cm, cifras y agujas morenas

36/19/741

Synchrongehwerk - Synchronous movement
Mouvement Synchron - Máquina Sincron

8 Tag Pendelgehwerk No. 247 mit Transportsicherung - 8 day pendulum time movement with transport-safeguard
Mouvement 8 jours simple à balancier avec fixation pour le transport - Máquina 8 días cuerda a péndola con sujeción de transporte



GRUPPE 19

Küchenuhren in Keramik

Kitchen Clocks, earthenware plates and cases - Pendules pour cuisine, assiettes et cages en faïence
Relojes para cocina, platos y cajas de loza



23 x 30 cm = 9 x 11 3/4 inches

19/667

Steingutgehäuse elfenbeinfarbig mit Birke, 18 cm Chromlunette, braune Zahlen und Zeiger, 8 Tag Pendelgehwerk No. 247 mit Transportsicherung

Ivory colour earthenware case with birch, chromium plated bezel, 7 inches, brown figures and hands, 8 day pendulum time movement with transport-safeguard

Cage en faïence ivoire avec bouleau, lunette chromée 18 cm, chiffres et aiguilles bruns, mouvement 8 jours simple à balancier avec fixation pour le transport

Caja de loza color marfil con abedul, bisel cromado 18 cm, cifras y agujas morenas, máquina 8 días cuerda a péndola con sujeción de transporte



23,5 x 30 cm = 9 1/4 x 11 3/4 inches

19/642

Steingutplatte elfenbeinfarbig, 20 cm Chromlunette, 14 Tag Pendelgehwerk No. 252 - Ivory colour earthenware plate, chromium plated bezel, 8 inches, 14 day pendulum time movement - Assiette en faïence ivoire, lunette chromée 20 cm, mouvement 15 jours simple à balancier - Plato de loza color marfil, bisel cromado 20 cm, máquina 15 días cuerda a péndola

36/19/642

Synchrongehwerk - Synchronous movement
Mouvement Synchron - Máquina Sincron



23,5 x 31 cm = 9 1/4 x 12 1/4 inches

19/643

Elfenbeinfarbiges Steingutgehäuse, 20 cm Chromlunette, 14 Tag Pendelgehwerk No. 252 - Ivory colour earthenware case, chromium plated bezel, 8 inches, 14 day pendulum time movement - Cage en faïence ivoire, lunette chromée 20 cm, mouvement 15 jours simple à balancier - Caja de loza color marfil, bisel cromado 20 cm, máquina 15 días cuerda a péndola



GRUPPE 19

Küchenuhren in Keramik

Kitchen Clocks, earthenware cases - Pendules pour cuisine, cages en faïence
Relojes para cocina, cajas de loza



22 x 33 cm = 8 5/8 x 13 inches

19/748

Steingutgehäuse elfenbeinfarbig mit Silberlinie, 18 cm Chromlunette, schwarze Zahlen, Chromzeiger - Ivory colour earthenware case with silvered line, chromium bezel, 7 inches, black figures, chromium hands - Cage en faïence ivoire avec filet argenté, lunette chromée 18 cm, chiffres noirs, aiguilles chromés - Caja de loza color marfil con línea plateada, bisel cromado 18 cm, cifras negras, agujas cromadas

36/19/748

Synchrongehwerk - Synchronous movement - Mouvement Synchron - Máquina Sincron



22 x 33 cm = 8 5/8 x 13 inches

19/749

Steingutgehäuse elfenbeinfarbig mit Birke, 18 cm Chromlunette, braune Zahlen und Zeiger - Ivory colour earthenware case with birch, chromium bezel, 7 inches, brown figures and hands - Cage en faïence ivoire avec bouleau, lunette chromée 18 cm, chiffres et aiguilles bruns - Caja de loza color marfil con abedul, bisel cromado 18 cm, cifras y agujas morenas

36/19/749



22 x 32 cm = 8 5/8 x 12 5/8 inches

19/750

Steingutgehäuse elfenbeinfarbig, 18 cm Chromlunette, braune Zahlen und Zeiger - Ivory colour earthenware case, chromium bezel, 7 inches, brown figures and hands - Cage en faïence ivoire, lunette chromée 18 cm, chiffres et aiguilles bruns - Caja de loza color marfil, bisel cromado 18 cm, cifras y agujas morenas

8 Tag Pendelgehwerk No. 247 mit Transportsicherung - 8 day pendulum time movement with transport-safeguard
Mouvement 8 jours simple à balancier avec fixation pour le transport - Máquina 8 días cuerda a péndola con sujeción de transporte



22 x 32 cm = 8 5/8 x 12 5/8 inches

19/751

Steingutgehäuse elfenbeinfarbig mit Birke, 18 cm Goldlunette, braune Zahlen und Zeiger - Ivory colour earthenware case with birch, gilt bezel, 7 inches, brown figures and hands - Cage en faïence ivoire avec bouleau, lunette dorée 18 cm, chiffres et aiguilles bruns - Caja de loza color marfil con abedul, bisel dorado 18 cm, cifras y agujas morenas

GRUPPE 19

Küchenuhren, dampfdicht

Kitchen Clocks, entirely steamproof - Pendules de cuisine, absolument imperméable à la vapeur
Relojes para cocina, impermeables a la humedad



26 x 30 cm = 10 1/4 x 11 3/4 inches

19/657

Elfenbeinfarbiges Steingutgehäuse - Ivory colour earthenware case - Cage en faïence ivoire - Caja de loza color marfil

19/658

Weißes Steingutgehäuse - White earthenware case - Cage en faïence blanc - Caja de loza blanca

8 Tag Ankergehwerk No. 246 mit Steinkörnern - 8 day lever time movement with endstones
Mouvement 8 jours simple à ancre, fond et pointe impierrés - Máquina 8 días cuerda a áncora, fondo y punta con rubis

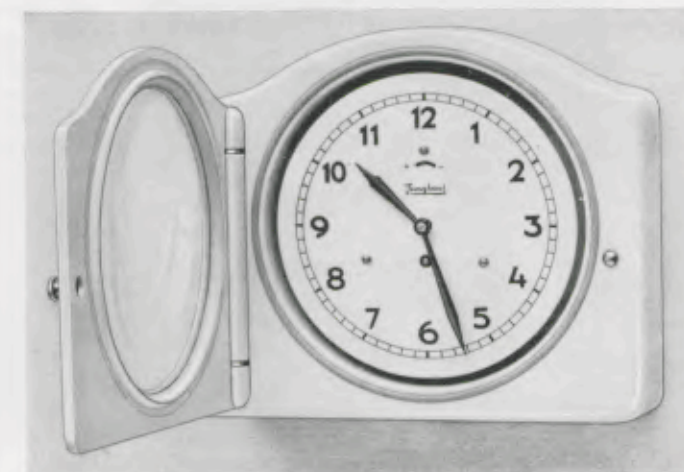

Durch eine neue und zuverlässige Konstruktion wurde die vollkommene Dampfdichtheit erreicht. Die interessante Scharnierbefestigung schließt ein Reißen der Vorderplatte aus. Die Uhren sind besonders geeignet für Laboratorien, Waschanstalten usw. - These clocks are made entirely steamproof by a new and reliable construction. The interesting hinge-fastening prevents the front-piece from cracking. These clocks are particularly suitable for laboratories, laundries etc. - Absolument imperméable à la vapeur par une construction nouvelle et robuste. La fermeture intéressante à charnière empêche la casse de la cage. Ces pendules sont très propres à être employées dans les laboratoires, blanchisseries etc. - Debido a una nueva y esmerada construcción, nos ha sido posible alcanzar un perfecto cierre hermético de la Caja contra la humedad. Un arreglo interesante de la charnela imposibilita el romperse de frente de la Caja. Los relojes se prestan especialmente para laboratorios, lavaderos etc.

GRUPPE 19

Emailschilder

Enamelled plates - Assiettes en émail - Platos de esmalte

19/753

Emailschild elfenbeinfarbig mit grünen Linien

Ivory colour enamelled plate with green lines

Assiette en émail ivoire avec filets verts

Plato de esmalte color marfil con líneas verde

19/754

Emailschild elfenbeinfarbig mit blauen Linien

Ivory colour enamelled plate with blue lines

Assiette en émail ivoire avec filets bleus

Plato de esmalte color marfil con líneas azules



24 x 17 cm = 9 1/2 x 6 3/4 inches

19/755

Emailschild elfenbeinfarbig mit roten Linien

Ivory colour enamelled plate with red lines

Assiette en émail ivoire avec filets rouges

Plato de esmalte color marfil con líneas rojas



20 x 20 cm = 8 x 8 inches

19/757

Emailschild elfenbeinfarbig mit blauen Linien

Ivory colour enamelled plate with blue lines

Assiette en émail ivoire avec filets bleus

Plato de esmalte color marfil con líneas azules

19/756

Emailschild elfenbeinfarbig mit grünen Linien

Ivory colour enamelled plate with green lines

Assiette en émail ivoire avec filets verts

Plato de esmalte color marfil con líneas verdes



22 cm Ø = 8 3/4 inches

19/759

Emailschild elfenbeinfarbig mit orangefarbenen Linien

Ivory colour enamelled plate with yellow lines

Assiette en émail ivoire avec filets jaunes

Plato de esmalte color marfil con líneas amarillas

19/758

Emailschild elfenbeinfarbig mit blauen Linien

Ivory colour enamelled plate with blue lines

Assiette en émail ivoire avec filets bleus

Plato de esmalte color marfil con líneas azules

Schwarze Zahlen und Zeiger, 8 Tag Pendelgehwerk No. 52

Black figures and hands, 8 day pendulum time movement - Chiffres et aiguilles noirs, mouvement 8 jours simple à balancier
Cifras y agujas negras, máquina 8 días cuerda a péndola



GRUPPE 22

Küchenuhren in Schleiflack

Kitchen Clocks, wooden plates - Pendules pour cuisine, assiettes en bois
Relojes para cocina, platos de madera



18,5 x 25,5 cm = 7 1/4 x 10 inches

22/378

Elfenbein, gedruckte Zahlen, 8 Tag Pendelgehwerk No. 52

Ivory colour, printed figures, 8 day pendulum time movement

Ivoire, chiffres imprimés, mouvement 8 jours simple à balancier

Color marfil, cifras impresas, máquina 8 días cuerda a péndola



18,5 x 25,5 cm = 7 1/4 x 10 inches

22/381

Elfenbein mit echt Birke, vernickelte Zahlen und Zeiger, 8 Tag Pendelgehwerk No. 52

Ivory colour with real birch, nickelled figures and hands, 8 day pendulum time movement

Ivoire avec véritable bouleau, chiffres et aiguilles nickelées, mouvement 8 jours simple à balancier

Color marfil con abedul genuino, cifras y agujas niqueladas, máquina 8 días cuerda a péndola

36/22/381

Synchrongehwerk - Synchronous movement
Mouvement Synchron - Máquina Sincron



18,5 x 25,5 cm = 7 1/4 x 10 inches

22/12

Elfenbein mit echt Birke, 17 cm Chromlunette, Chromzahlenreif, 8 Tag Pendelgehwerk No. 52

Ivory colour with real birch, chromium plated bezel, 6 3/4 inches, chromium plated figure-circle, 8 day pendulum time movement

Ivoire avec véritable bouleau, lunette chromée, 17 cm, cercle à chiffres chromé, mouvement 8 jours simple à balancier

Color marfil con abedul genuino, bisel cromado 17 cm, cerco de cifras cromado, máquina 8 días cuerda a péndola



21 x 29,5 cm = 8 1/4 x 11 3/4 inches

22/391

Elfenbein mit echt Birke, Chromausstattung, 8 Tag Pendelgehwerk No. 52

Ivory colour with real birch, chromium plated fittings, 8 day pendulum time movement

Ivoire avec véritable bouleau, garniture chromée, mouvement 8 jours simple à balancier

Color marfil con abedul genuino, bisel cromado, máquina 8 días cuerda a péndola

36/22/391

Synchrongehwerk - Synchronous movement
Mouvement Synchron - Máquina Sincron



GRUPPE 22

Küchenuhren in Schleiflack

Kitchen Clocks, wooden cases - Pendules pour cuisine, boîtes en bois
Relojes para cocina, cajas de madera



20 x 29 cm = 8 x 11 1/4 inches

22/31

8 Tag Pendelgehwerk No. 247 mit Transportsicherung
8 day pendulum time movement with transport-safeguard
Mouvement 8 jours simple à balancier, fixation pour le transport
Máquina 8 días cuerda a péndola, sujeción de transporte

22/53

8 Tag Ankergehwerk No. 246
8 day lever time movement - Mouvement 8 jours simple à ancre
Máquina 8 días cuerda a áncora

Elfenbein (wandelnd), 17,5 cm Chromlunette, zweifarbiger Zahlenreif - Ivory colour (wall fitting case), chromium plated bezel, 7 inches, two-coloured figure-circle - Ivoire (pendule applique), lunette chromée, 18 cm, cercle à chiffres bicolore - Color marfil (plano para la pared), bisel cromado, 18 cm, cerco de cifras bicolor

36/22/31

Synchronegehwerk - Synchronous movement
Mouvement Synchron - Máquina Sincron



20 x 33 cm = 8 x 13 inches

22/32

Elfenbein mit echt Birke (wandelnd), 17,5 cm Chromlunette, zweifarbiger Zahlenreif, 8 Tag Pendelgehwerk No. 247 mit Transportsicherung

Ivory colour with real birch (wall fitting case), chromium plated bezel, 7 inches, two-coloured figure-circle, 8 day pendulum time movement with transport-safeguard

Ivoire avec véritable bouleau (pendule applique), lunette chromée, 18 cm, cercle à chiffres bicolore, mouvement 8 jours simple à balancier, fixation pour le transport

Color marfil con abedul genuino (plano para la pared), bisel cromado, 18 cm, cerco de cifras bicolor, máquina 8 días cuerda a péndola, sujeción de transporte

36/22/32

Synchronegehwerk - Synchronous movement
Mouvement Synchron - Máquina Sincron



20,5 x 29 cm = 8 x 11 1/4 inches

22/14

Elfenbein mit echt Birke (wandelnd), 17,5 cm Chromlunette, zweifarbiger Zahlenreif, 8 Tag Pendelgehwerk No. 247 mit Transportsicherung

Ivory colour with real birch (wall fitting case), chromium plated bezel, 7 inches, two-coloured figure-circle, 8 day pendulum time movement with transport-safeguard

Ivoire avec véritable bouleau (pendule applique), lunette chromée, 18 cm, cercle à chiffres bicolore, mouvement 8 jours simple à balancier, fixation pour le transport

Color marfil con abedul genuino (plano para la pared), bisel cromado, 18 cm, cerco de cifras bicolor, máquina 8 días cuerda a péndola, sujeción de transporte

36/22/14

Synchronegehwerk - Synchronous movement
Mouvement Synchron - Máquina Sincron



21 x 30 cm = 8 1/4 x 11 3/4 inches

22/449

Elfenbein farbig (wandelnd), 18 cm Goldlunette, zweifarbiger Zahlenreif mit Reliefzahlen, 8 Tag Pendelgehwerk No. 247

Ivory colour (wall fitting case), gilt bezel, 7 inches, two-coloured figure-circle with relief figures, 8 day pendulum time movement

Ivoire (pendule applique), lunette dorée, 18 cm, cercle à chiffres bicolore avec chiffres relief, mouvement 8 jours simple à balancier

Color marfil (plano para la pared), bisel dorado, 18 cm, cerco de cifras bicolor con cifras en relieve, máquina 8 días cuerda a péndola

36/22/449

Synchronegehwerk - Synchronous movement
Mouvement Synchron - Máquina Sincron

GRUPPE 22

Küchenuhren in Schleiflack

Kitchen Clocks, wooden cases - Pendules pour cuisine, boîtes en bois
Relojes para cocina, cajas de madera



21 x 30 cm = 8 1/4 x 11 3/4 inches

22/17

Elfenbein mit Kirschbaum (wandelnd), 18 cm Goldlunette, vergoldeter Zahlenreif, 8 Tag Ankergehwerk No. 246

Ivory colour with cherry-wood (wall fitting case), gilt bezel, 7 inches, gilt figure-circle, 8 day lever time movement

Ivoire avec cerisier (pendule applique), lunette dorée, 18 cm, cercle à chiffres doré, mouvement 8 jours simple à ancre

Color marfil con cerezo (plano para la pared), bisel dorado, 18 cm, cerco de cifras dorado, máquina 8 días cuerda a áncora

36/22/17

Synchronegehwerk - Synchronous movement
Mouvement Synchron - Máquina Sincron



21 x 30 cm = 8 1/4 x 11 3/4 inches

22/18

Elfenbein mit echt Birke (wandelnd), 18 cm Goldlunette, zweifarbiger Zahlenreif, 8 Tag Pendelgehwerk No. 247 mit Transportsicherung

Ivory colour with real birch (wall fitting case), gilt bezel, 7 inches, two-coloured figure-circle, 8 day pendulum time movement with transport-safeguard

Ivoire avec bouleau véritable (pendule applique), lunette dorée, 18 cm, cercle à chiffres bicolore, mouvement 8 jours simple à balancier, fixation pour le transport

Color marfil con abedul genuino (plano para la pared), bisel dorado 18 cm, cerco de cifras bicolor, máquina 8 días cuerda a péndola, sujeción de transporte

36/22/18

Synchronegehwerk - Synchronous movement
Mouvement Synchron - Máquina Sincron

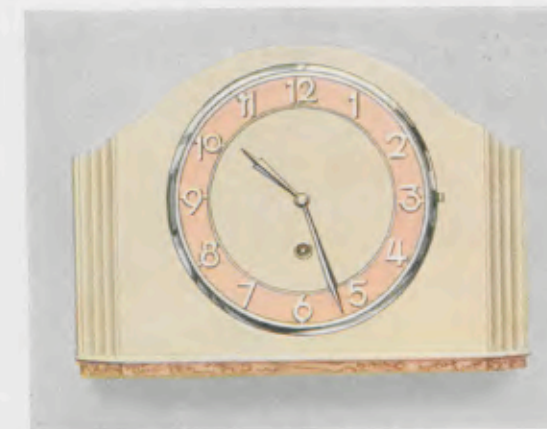

21,5 x 32,5 cm = 8 1/2 x 12 3/4 inches

22/16

Elfenbein mit echt Birke (wandelnd), 18 cm Chromlunette, Silberzahlenreif, 8 Tag Pendelgehwerk No. 247 mit Transportsicherung

Ivory colour with real birch (wall fitting case), chromium plated bezel, 7 inches, silvered figure-circle, 8 day pendulum time movement with transport-safeguard

Ivoire avec bouleau véritable (pendule applique), lunette chromée 18 cm, cercle à chiffres argenté, mouvement 8 jours simple à balancier, fixation pour le transport

Color marfil con abedul genuino (plano para la pared), bisel cromado, 18 cm, cerco de cifras plateado, máquina 8 días cuerda a péndola, sujeción de transporte



21 x 30 cm = 8 1/4 x 11 3/4 inches

22/395

Elfenbein mit echt Birke (wandelnd), Chromausstattung, 8 Tag Pendelgehwerk No. 247

Ivory colour with real birch (wall fitting case), chromium plated fittings, 8 day pendulum time movement

Ivoire avec véritable bouleau (pendule applique), garniture chromée, mouvement 8 jours simple à balancier

Color marfil con abedul genuino (plano para la pared), bisel cromado, máquina 8 días cuerda a péndola

36/22/395

Synchronegehwerk - Synchronous movement
Mouvement Synchron - Máquina Sincron



GRUPPE 22

Küchenuhren in Schleiflack

Kitchen Clocks, wooden cases - Pendules pour cuisine, boîtes en bois
Relojes para cocina, cajas de madera



22,5 x 26 cm = 8 7/8 x 10 1/4 inches

22/29

Elfenbein mit echt Birke (wandanliegend), 19 cm Chromlunette, zweifarbiger Zahlenreih, 8 Tag Rechenschlagwerk, Bach, No. 277, Bim Bam 3 Stäbe

Ivory colour with real birch (wall fitting case), chromium plated bezel, 7 1/2 inches, two-coloured figure-circle, 8 day strike movement „Bim Bam“; 3 rods

Ivoire avec bouleau véritable (pendule applique), lunette chromée 19 cm, cercle à chiffres bicolore, 8 jours sonnerie sur gong „Bim Bam“; 3 tiges

Color marfil con abedul genuino (plano para la pared), bisel cromado 19 cm, cerco de cifras bicolor, 8 días sonería sobre gong „Bim Bam“; 3 varillas



20 x 26 cm = 10 1/4 x 10 1/4 inches

22/51

Rahmen elfenbeinfarbig, zweifarbiges Glaszifferblatt, Chromreif und Chromzahlen, 8 Tag Ankergehwerk No. 246

Ivory colour frame, two-coloured glass dial, chromium plated circle and figures, 8 day lever time movement

Cadre ivoire, cadran verre bicolore, cercle et chiffres chromés, mouvement 8 jours simple à ancre

Marco color marfil, esfera de vidrio bicolor, cerco y cifras cromadas, máquina 8 días cuerda à ancra



25,5 x 31 cm = 10 x 12 1/4 inches

22/446

Elfenbeinfarbig, 20 cm Chromlunette, versilberter Zahlenreih, 14 Tag Pendelgehwerk No. 24

Ivory colour, chromium plated bezel, 8 inches, silvered figure-circle, 14 day pendulum time movement

Ivoire, lunette chromée 20 cm, cercle à chiffres argenté, 15 jours simple à balancier

Color marfil, bisel cromado 20 cm, cerco de cifras plateado, 15 días cuerda à péndola



30 x 27 cm = 11 7/8 x 10 5/8 inches

22/444

14 Tag Pendelgehwerk No. 24, Bach - 14 day pendulum time movement - 15 jours simple à balancier - 15 días cuerda à péndola

22/445

8 Tag Schlagwerk No. 277, Bim Bam 3 Stäbe - 8 day strike movement on „Bim Bam“; 3 rods - 8 jours sonnerie sur Gong „Bim Bam“; 3 tiges - 8 días sonería sobre Gong „Bim Bam“; 3 varillas

Elfenbeingeäuse, 18 cm Lackblatt, braune Zahlen und Zeiger unter Glas - Ivory colour case, lacquered dial, 7 inches brown figures and hands under glass - Boite ivoire, cadran verni 18 cm, chiffres et aiguilles bruns sous verre - Caja color marfil, esfera esmaltada 18 cm, cifras y agujas color moreno bajo vidrio

GRUPPE 22

Küchenuhren in Schleiflack

Kitchen Clocks, wooden cases - Pendules pour cuisine, boîtes en bois
Relojes para cocina, cajas de madera



20 x 26 cm = 11 1/4 x 10 1/4 inches

22/443

Elfenbeingeäuse mit echt Birke, 24 x 24 cm Lackblatt mit braunen Zahlen und Zeigern unter Glas, 14 Tag Pendelgehwerk No. 252

Ivory colour case with real birch, lacquered dial 9 1/2 x 9 1/2 inches brown figures and hands under glass, 14 day pendulum time movement

Boite beige avec véritable bouleau, cadran verni 24 x 24 cm, chiffres et aiguilles bruns sous verre, mouvement 15 jours simple à balancier

22/19

8 Tag Pendelgehwerk No. 247 mit Transportsicherung

8 day pendulum time movement with transport-safeguard

Mouvement 8 jours simple à balancier, fixation pour le transport

Máquina 8 días cuerda à péndola, sujeción de transporte

22/20

8 Tag Ankergehwerk No. 246

8 day lever time movement

Mouvement 8 jours simple à ancre

Máquina 8 días cuerda à ancra



30 x 33 cm = 11 7/8 x 13 inches

Caja color marfil con abedul genuino, esfera esmaltada 24 x 24 cm, cifras y agujas color moreno bajo vidrio, máquina 15 días cuerda à péndola

36/22/443

Synchronegehwerk

Synchronous movement

Mouvement Synchron

Máquina Sincron

Fichte lasiert mit Birke (wandanliegend), 18 cm Goldlunette, zweifarbiger Zahlenreih

Light fir wood with birch (wall fitting case), gilt bezel, 7 inches, two-coloured figure-circle

Sapin clair avec bouleau (pendule applique), lunette dorée 18 cm, cercle à chiffres bicolore

Pino color claro con abedul (plano para la pared), bisel dorado 18 cm, cerco de cifras bicolor

36/22/20

Synchronegehwerk

Synchronous movement

Mouvement Synchron

Máquina Sincron



32 x 30 cm = 12 5/8 x 12 inches

22/21

Fichte mit Esche (wandanliegend), 18 cm Goldlunette, zweifarbiger Zahlenreih

Light Pine wood with Ash (wall fitting case), gilt bezel, 7 inches, two-coloured figure-circle

Sapin clair avec frêne (pendule applique), lunette dorée 18 cm, cercle à chiffres bicolore

Pino color claro con fresno (plano para la pared), bisel dorado 18 cm, cerco de cifras bicolor

8 Tag Pendelgehwerk No. 247 mit Transportsicherung - 8 day pendulum time movement with transport-safeguard - Mouvement 8 jours simple à balancier avec fixation pour le transport - Máquina 8 días cuerda à péndola, sujeción de transporte

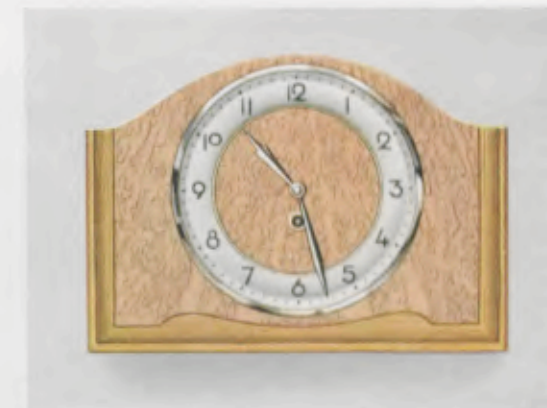

22 x 30 cm = 8 1/2 x 12 inches

22/22

Fichte lasiert mit Birke (wandanliegend), 18 cm Chromlunette, Silberzahlenreih

Light Pine wood with birch (wall fitting case), 7" chrome bezel, silver figure-circle

Sapin clair avec bouleau (pendule applique), lunette chromée 18 cm, cercle à chiffres argenté

Pino color claro con abedul (plano para la pared), bisel cromado 18 cm, cerco de cifras plateado

GRUPPE 22

Küchenuhren in Schleiflack und Bürouhren

Kitchen and Office Clocks, wooden cases - Pendules pour cuisine, boîtes en bois, et pendules pour bureaux
Relojes para cocina, cajas de madera, y relojes ojo de bucy

22/28

Fichte lasiert mit Birke (wandanliegend), 19 cm Chromlunette, zweifarbiger Zahlenreif, 8 Tag Rechenschlagwerk flach, No. 277, Bim Bam 3 Stäbe

Light fir wood with birch (wall fitting case), chromium plated bezel, 7 1/2 inches, silvered figure-circle, 8 day strike movement on „Bim Bam“: 3 rods

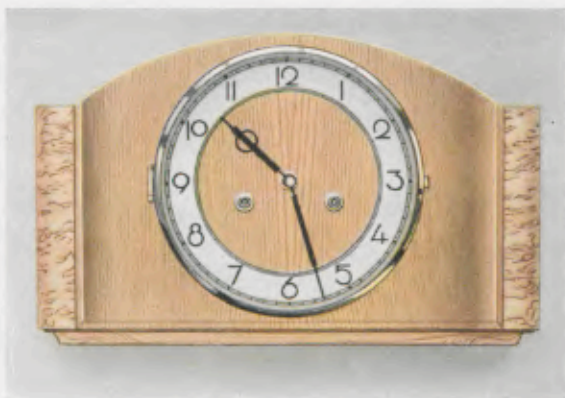

22,5 x 36 cm - 8 3/4 x 14 1/4 inches

Sapin clair avec bouleau (pendule applique), lunette chromée 19 cm, cercle à chiffres bicolore, 8 jours sonnerie sur gong „Bim Bam“: 3 tiges

Pino color claro con abedul (plano para la pared), bisel cromado 19 cm, cerco de cifras bicolor, 8 días sonería sobre gong „Bim Bam“: 3 varillas

22/23

Nußbaum hell matt - Light walnut, mat - Noyer clair, mat - Nogal mate, color claro

22/24

Nußbaum poliert - Polished walnut - Noyer poli - Nogal pulido
18 cm Goldlunette, vergoldeter Zahlenreif, 8 Tag Ankergehwerk No. 246

Gilt bezel, 7 inches, gilt figure-circle, 8 day lever time movement

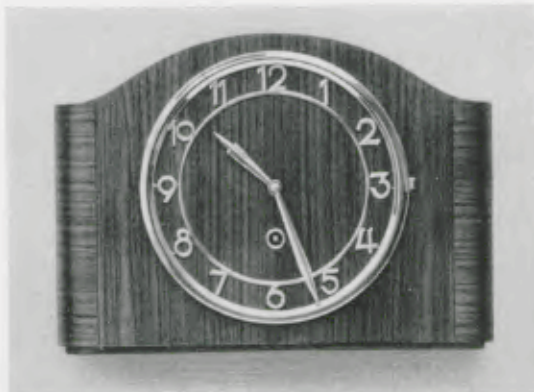

20 x 29 cm - 8 x 11 1/2 inches

Lunette dorée, 18 cm, cercle à chiffres doré, mouvement 8 jours simple à ancre

Bisel dorado 18 cm, cerco de cifras dorado, máquina 8 días cuerda á áncora

36/22/23

Synchronehwerk
Synchronous movement
Mouvement Synchron
Máquina Sincron

22/25

Kirschbaum matt (wandanliegend), 18 cm Goldlunette, zweifarbiger Zahlenreif mit Goldrelieffzahlen, 8 Tag Ankergehwerk No. 246

Mat Cherry wood (wall fitting case), gilt bezel, two-coloured figure-circle with gilt relief-figures, 8 day lever time movement

Cerisier mat (pendule applique), lunette dorée 18 cm, cercle à chiffres bicolore avec chiffres dorés en relief, mouvement 8 jours simple à ancre

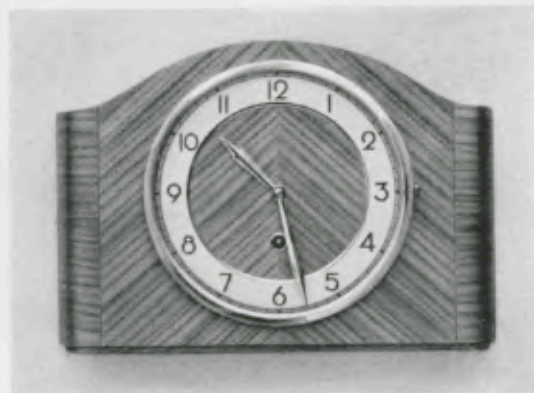

21 x 29,5 cm - 8 1/4 x 11 3/8 inches

Cerezo mate (plano para la pared), bisel dorado 18 cm, cerco de cifras bicolor con cifras doradas en relieve, máquina 8 días cuerda á áncora

36/22/25

Synchronehwerk
Synchronous movement
Mouvement Synchron
Máquina Sincron



GRUPPE 22

Bürouhren

Office Clocks - Pendules pour bureaux - Relojes ojo de bucy

22/26

Eiche (wandanliegend), 18 cm Chromlunette, Silberzahlenreif, 8 Tag Ankergehwerk No. 246

Oak (wall fitting case), chromium plated bezel, 7 inches, silvered figure-circle, 8 day lever time movement

Chêne (pendule applique), lunette chromée, 18 cm, cercle à chiffres argenté, mouvement 8 jours simple à ancre



21 x 29,5 cm - 8 1/4 x 11 3/8 inches

Roble (plano para la pared), bisel cromado 18 cm, cerco de cifras plateado, máquina 8 días cuerda á áncora

36/22/26

Synchronehwerk
Synchronous movement
Mouvement Synchron
Máquina Sincron

22/27

Eiche mit Nußbaum poliert (wandanliegend), 18 cm Goldlunette, vergoldeter Zahlenreif, 8 Tag Ankergehwerk No. 246

Oak with polished walnut (wall fitting case), gilt bezel, 7 inches, gilt figure-circle, 8 day lever time movement

Chêne avec noyer poli (pendule applique), lunette dorée, 18 cm, cercle à chiffres doré, mouvement 8 jours simple à ancre



21 x 29,5 cm - 8 1/4 x 11 3/8 inches

Roble con nogal pulido (plano para la pared), bisel dorado 18 cm, cerco de cifras dorado, máquina 8 días cuerda á áncora

36/22/27

Synchronehwerk
Synchronous movement
Mouvement Synchron
Máquina Sincron

22/30

Nußbaum matt (wandanliegend), 19 cm Goldlunette, zweifarbiger Zahlenreif, 8 Tag Rechenschlagwerk, flach, No. 277, Bim Bam 3 Stäbe

Mat walnut (wall fitting case), gilt bezel, 7 1/2 inches, two-coloured figure-circle, 8 day strike movement on „Bim Bam“: 3 rods



22 x 36 cm - 8 3/4 x 14 1/4 inches

Noyer mat (pendule applique), lunette dorée, 19 cm, cercle à chiffres bicolore, 8 jours sonnerie sur gong „Bim Bam“: 3 tiges

Nogal mate (plano para la pared), bisel dorado 19 cm, cerco de cifras bicolor, 8 días sonería sobre gong „Bim Bam“: 3 varillas



GRUPPE 20

Heimuhren

Smart wall clocks for the modern home - Pendules art nouveau pour intérieurs modernes
Relojes de pared especiales para la casa moderna

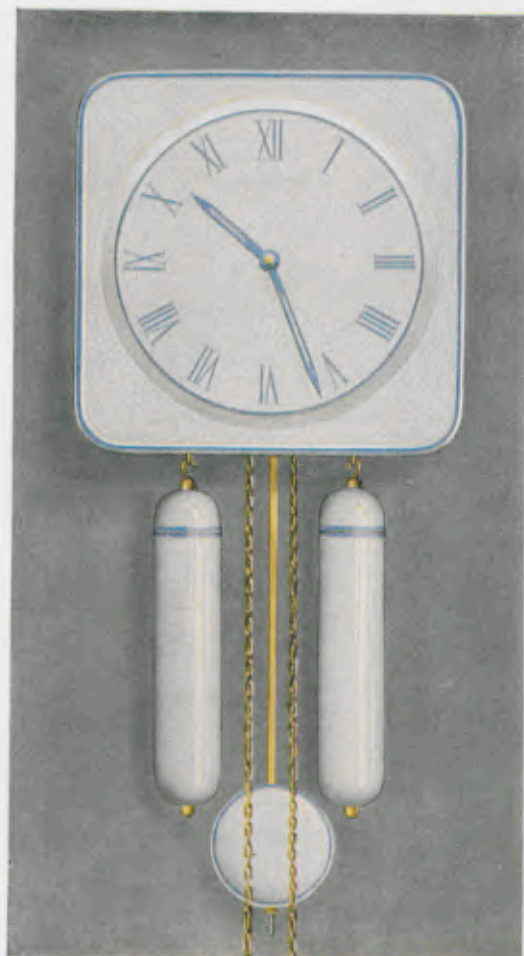

25 x 25 cm - 9 7/8 x 9 7/8 inches

20/15

Schild, Pendelscheibe und Gewichtshülsen aus Keramik, antik behandelt, aufgedruckte blaue Zahlen, blaue Zeiger

Ceramic dial, pendulum-bob and weight-shells, antique finish, printed blue figures, blue hands
Cadran, lentille de balancier et poids en faïence préparés à l'antique, chiffres bleus imprimés, aiguilles bleues

Frente, disco de péndulo y envases de las pesas de cerámica, tratados a lo antiguo y pintados, cifras azules impresas, agujas azules

8 Tag Schlagwerk No. 248 auf Bronzeglocke - 8 day strike on bronze-bell

Mouvement 8 jours avec sonnerie sur timbre bronzé - Máquina 8 días con sonería sobre campana de bronce

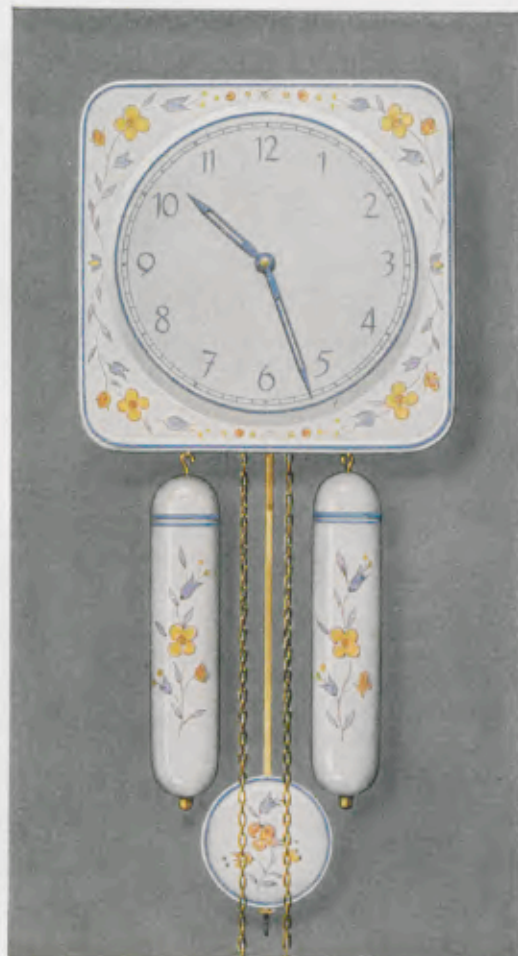

25 x 25 cm - 9 7/8 x 9 7/8 inches

20/16

Schild, Pendelscheibe und Gewichtshülsen aus Keramik, antik behandelt und bemalt, aufgedruckte blaue Zahlen, blaue Zeiger

Ceramic dial, pendulum-bob and weight-shells, antique finish and painted, printed blue figures, blue hands

Cadran, lentille de balancier et poids en faïence préparés à l'antique et peints, chiffres bleus imprimés, aiguilles bleues

Frente, disco de péndulo y envases de las pesas de cerámica, tratados a lo antiguo y pintados, cifras azules impresas, agujas azules

8 Tag Schlagwerk No. 248 auf Bronzeglocke - 8 day strike on bronze-bell

Mouvement 8 jours avec sonnerie sur timbre bronzé - Máquina 8 días con sonería sobre campana de bronce



GRUPPE 20

Heimuhren

Smart wall clocks for the modern home - Pendules art nouveau pour intérieurs modernes
Relojes de pared especiales para la casa moderna

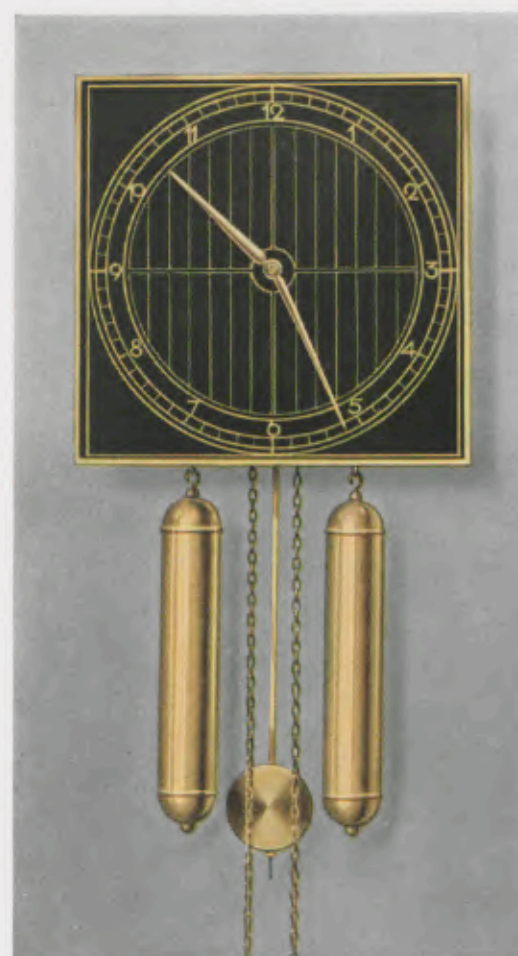

26 x 26 cm - 10 1/4 x 10 1/4 inches

20/17

Rahmen Messing geschliffen, Zifferblatt geätzt, Untergrund matt schwarz, Gewichtshülsen und Pendelscheibe Messing geschliffen

Ground brass frame, etched dial, mat black ground, weight-shells and pendulum-bob ground brass

Cadre en laiton poli, cadran gravé à l'eau forte sur fond noir mat, lentille de balancier et poids en laiton poli

Marco de latón pulido, esfera grabada, fondo mate negro, envases de las pesas y disco de péndulo de latón pulido

8 Tag Schlagwerk No. 248 auf Bronzeglocke - 8 day strike on bronze-bell

Mouvement 8 jours avec sonnerie sur timbre bronzé - Máquina 8 días con sonería sobre campana de bronce

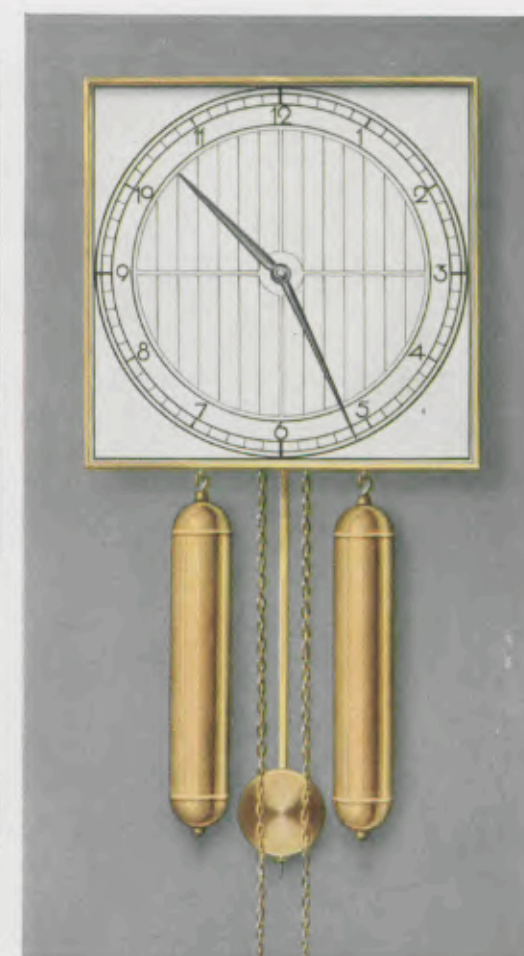

26 x 26 cm - 10 1/4 x 10 1/4 inches

20/18

Rahmen Messing geschliffen, Zifferblatt geätzt, Untergrund matt Silber, Gewichtshülsen und Pendelscheibe Messing geschliffen

Ground brass frame, etched dial, mat silver ground, weight-shells and pendulum-bob ground brass

Cadre en laiton poli, cadran gravé à l'eau forte sur fond argenté mat, lentille de balancier et poids en laiton poli

Marco de latón pulido, esfera grabada, fondo plateado mate, envases de las pesas y disco de péndulo de latón pulido

8 Tag Schlagwerk No. 248 auf Bronzeglocke - 8 day strike on bronze-bell

Mouvement 8 jours avec sonnerie sur timbre bronzé - Máquina 8 días con sonería sobre campana de bronce



GRUPPE 20

Heimuhren

Smart wall clocks for the modern home - Pendules art nouveau pour intérieurs modernes
Relojes de pared especiales para la casa moderna



28 x 26 cm - 10 1/4 x 10 1/4 inches

20/19

Rahmen matt Chrom, Pergamentblatt, vergoldete Ziffern und Zeiger, matt verchromte Ringe, Gewichtshülsen und Pendelscheibe Messing geschliffen

Mat chromium frame, parchment dial, gilt figures and hands, mat chromium rings, weight-shells and pendulum-bob ground brass

Cadre chromé mat, cadran en parchemin, chiffres et aiguilles dorés, cercles chromés mat, lentille de balancier et poids en laiton poli

Marco cromado mate, esfera de pergamino, cifras y agujas doradas, cercos cromados mate, envases de las pesas y disco de péndulo de latón pulido

8 Tag Schlagwerk No. 248 auf Bronzeglocke - 8 day strike on bronze-bell

Mouvement 8 jours avec sonnerie sur timbre bronzé - Máquina 8 días con sonería sobre campana de bronce

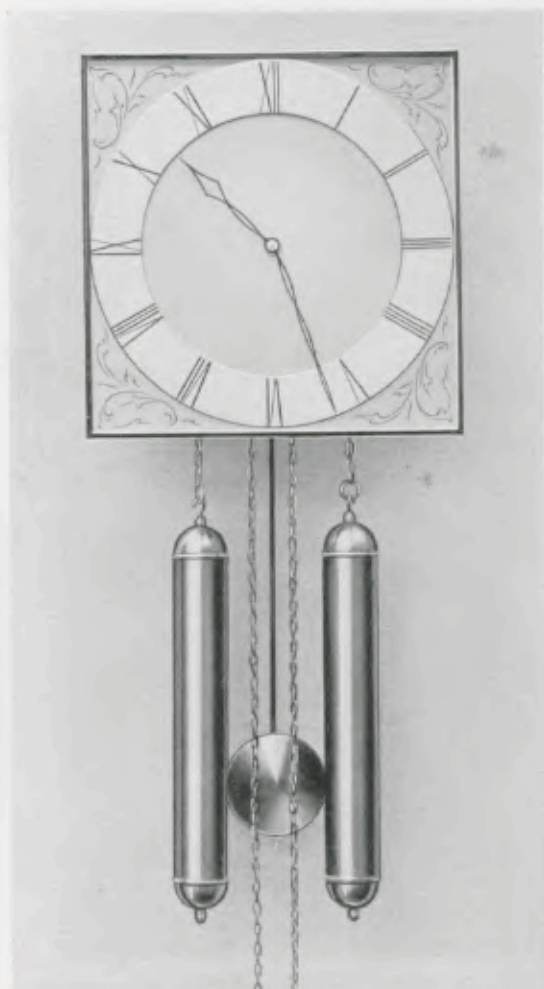

28 x 26 cm - 10 1/4 x 10 1/4 inches

20/24

Rahmen Messing geschliffen, Silberblatt mit aufgelegtem Zahlenreif, Zahlen schwarz geätzt, Gewichtshülsen und Pendelscheibe Messing geschliffen

Ground brass frame, silver dial with raised figure-circle, etched black figures, weight-shells and pendulum-bob ground brass

Cadre en laiton poli, cadran argenté avec cercle à chiffres appliqués, chiffres gravés à l'eau forte, lentille de balancier et poids en laiton poli

Marco de latón pulido, esfera plateada con cerco de cifras aplicadas, cifras grabadas mate, envases de las pesas y disco de péndulo de latón pulido

GRUPPE 20

Heimuhren

Smart wall clocks for the modern home - Pendules art nouveau pour intérieurs modernes
Relojes de pared especiales para la casa moderna

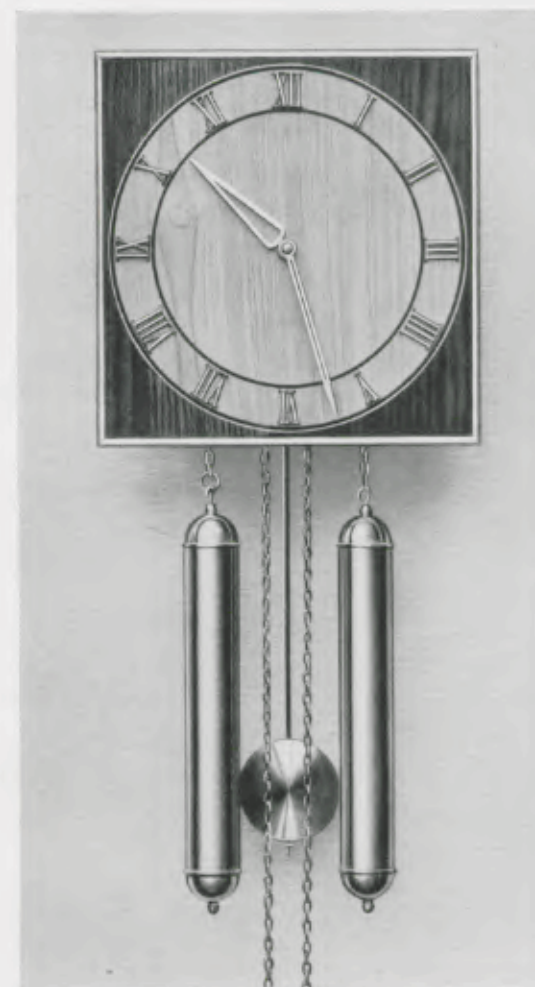

26 x 26 cm - 10 1/4 x 10 1/4 inches

20/20

Rahmen und Zifferblatt Ahorn mit deutsch Nußbaum matt, aufgelegte vergoldete Zahlen, Gewichtshülsen und Pendelscheibe Messing geschliffen

Frame and dial maple with mat walnut, gilt raised figures, weight-shells and pendulum-bob ground brass

Cadre et cadran érable avec noyer mat, chiffres dorés appliqués, lentille de balancier et poids en laiton poli

Marco y esfera con arce nogal mate, cifras doradas aplicadas, envases de las pesas y disco de péndulo de latón pulido

8 Tag Schlagwerk No. 248 auf Bronzeglocke - 8 day strike on bronze-bell

Mouvement 8 jours avec sonnerie sur timbre bronzé - Máquina 8 días con sonería sobre campana de bronce

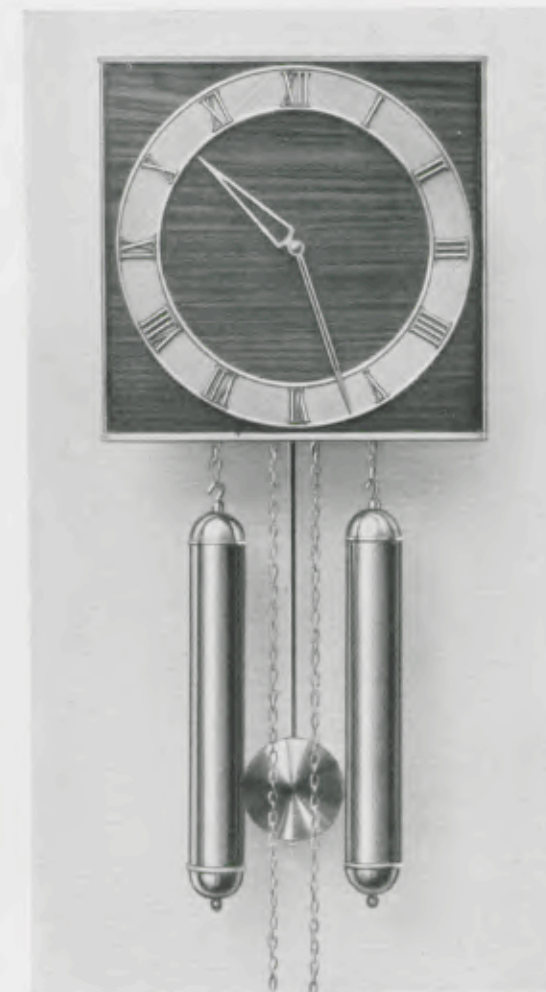

26 x 26 cm - 10 1/4 x 10 1/4 inches

20/21

Deutsch Nußbaum matt mit Ahorn, aufgelegte vergoldete Zahlen, Gewichtshülsen und Pendelscheibe Messing geschliffen

Mat walnut with maple, gilt raised figures, weight-shells and pendulum-bob ground brass

Noyer mat avec érable, chiffres dorés appliqués, lentille de balancier et poids en laiton poli

Nogal mate con arce, cifras doradas aplicadas, envases de las pesas y disco de péndulo de latón pulido

GRUPPE 20

Heimuhren

Smart wall clocks for the modern home - Pendules art nouveau pour intérieurs modernes
Relojes de pared especiales para la casa moderna

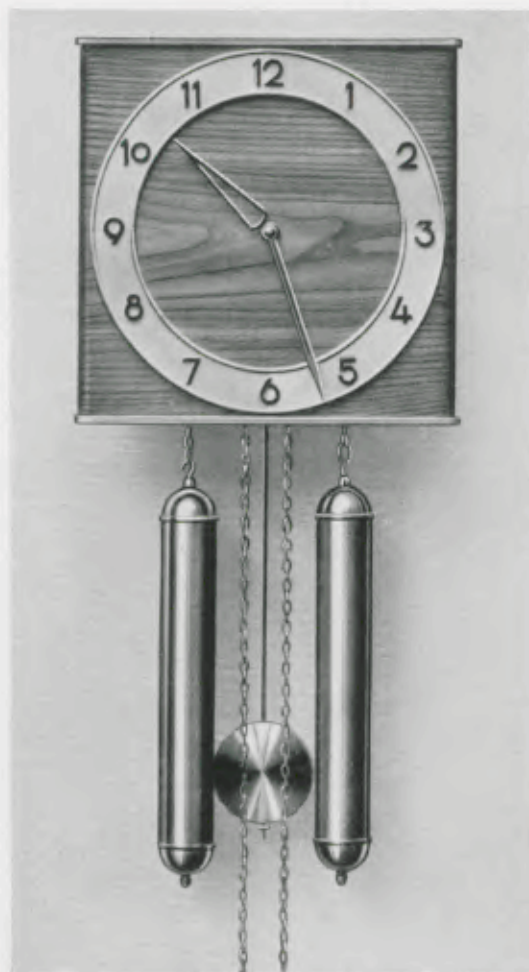

26 x 26 cm = 10 1/4 x 10 1/4 inches

20/22

Kirschbaum matt mit Ahorn, aufgelegte vergoldete Zahlen, Gewichtshülsen und Pendelscheibe Messing geschliffen

Mat cherry wood with maple, gilt raised figures, weight-shells and pendulum-bob ground brass
Cerisier mat avec érable, chiffres dorés appliqués, lentille de balancier et poids en laiton poli
Cerezo mate con arce, cifras doradas aplicadas, envases de las pesas y disco de péndulo de latón pulido

8 Tag Schlagwerk No. 248 auf Bronzeglocke - 8 day strike on bronze-bell

Mouvement 8 jours avec sonnerie sur timbre bronzé - Máquina 8 días con sonería sobre campana de bronce

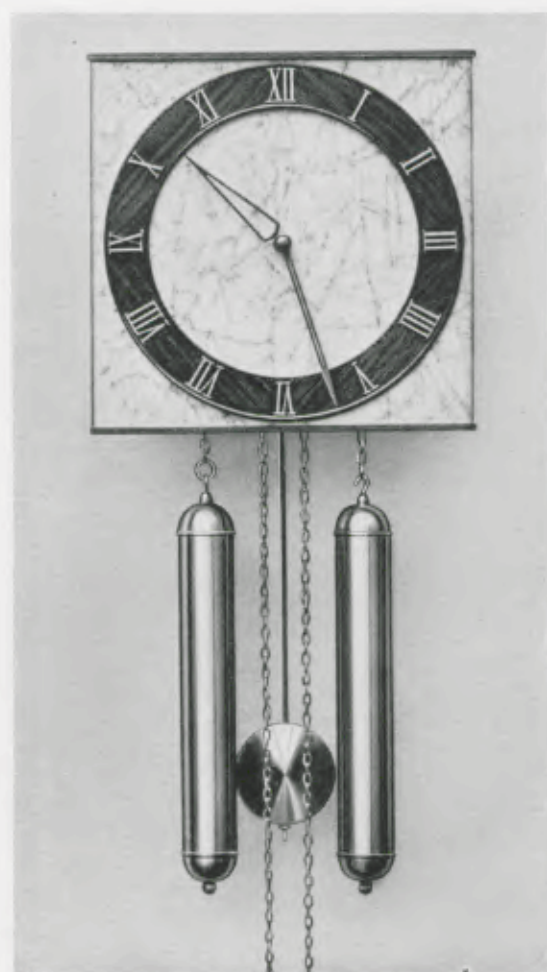

26 x 26 cm = 10 1/4 x 10 1/4 inches

20/23

Pergamentblatt, Zahlenreif Nußbaum matt, aufgelegte vergoldete Zahlen, Gewichtshülsen und Pendelscheibe Messing geschliffen

Parchment dial, mat walnut figure-circle, gilt raised figures, weight-shells and pendulum-bob ground brass

Cadran en parchemin, cercle à chiffres noyer mat, chiffres dorés appliqués, lentille de balancier et poids en laiton poli

Esfera de pergamino, cerco de cifras en nogal mate, cifras doradas aplicadas, envases de las pesas y disco de péndulo de latón pulido

GRUPPE 21

Regulateure

Regulators - Régulateurs - Reguladores



Mosel III

68 x 27 cm = 26 3/4 x 10 1/2 inches

21/12

Auch mit Adleraufsatz lieferbar

Also with eagle instead of horse
Livable aussi avec aigle au lieu du cheval

Se suministra también con aderezo de águila

Zelluloidblatt - Celluloid dial
Cadran celluloid - Esfera de celuloide
12,6 cm = 5 inches



Weser

89,5 x 35 cm = 34 1/2 x 13 3/4 inches

21/32

Zelluloidblatt - Celluloid dial
Cadran celluloid - Esfera de celuloide
14,5 cm = 5 3/4 inches



Isar

108 x 39 cm = 42 1/2 x 15 1/4 inches

21/53

Glasseiten - Glass sides - Côtés en verre
Lados en vidrio

Auch mit Adleraufsatz lieferbar - Also with eagle instead of horse - Livable aussi avec aigle au lieu du cheval - Se suministra también con aderezo de águila

Zelluloidblatt - Celluloid dial
Cadran celluloid - Esfera de celuloide
14,5 cm = 5 3/4 inches

Nußbaum poliert, 14 Tag Schlagwerk
Polished walnut, 14 day strike - Noyer poli, 15 jours sonnerie - Nogal pulido, 15 días sonería

GRUPPE 23

Wanduhren

Wall clocks - Régulateurs - Reguladores



23/79

Nußbaumfarbig - Walnut finish
Teinte noyer - Color nogal

Metallblatt - Metal dial - Cadran métal
Esfera de metal 15 cm - 6 inches

49 x 23,5 cm - 19 1/4 x 9 1/4 inches

8 Tag Halbstund-Schlagwerk, Tonfeder
Stabgong - Bachgong

8 day 1/2 hour strike, plain strike
Rod gong - Gong „Bim Bam“

8 jours sonnerie heures et demies, ressort timbre
Gong tige - Gong „Bim Bam“

8 días sonería horas y medias, sonería sobre bordón
Sonería sobre gong tija - Gong „Bim Bam“

Neu-Bruck I



54,5 x 25,5 cm - 21 1/2 x 10 inches

23/88

Eiche - Oak - Chêne - Roble

23/89

Nußbaum - Walnut
Noyer - Nogal

Neu-Bruck II



54,5 x 25,5 cm - 21 1/2 x 10 inches

23/90

Eiche - Oak - Chêne - Roble

23/91

Nußbaum - Walnut
Noyer - Nogal

Neu-Bruck III



54,5 x 25,5 cm - 21 1/2 x 10 inches

23/92

Eiche - Oak - Chêne - Roble

23/93

Nußbaum - Walnut
Noyer - Nogal

14 Tag Halbstund-Schlagwerk, Tonfeder - Stabgong - Bachgong

14 day 1/2 hour strike, plain strike - Rod gong - Gong „Bim Bam“

15 jours sonnerie heures et demies, ressort timbre - Gong tige - Gong „Bim Bam“

15 días sonería horas y medias, sonería sobre bordón - Sonería sobre gong tija - Gong „Bim Bam“

Eichengehäuse in allen Eichenfarben lieferbar - Oak cases can be had in all oak colours

Les cages chêne se livrent en toutes teintes de chêne - Se hacen las cajas de roble en todos los colores de roble

Metallblatt - Metal dial - Cadran métal - Esfera de metal 15 cm - 6 inches



GRUPPE 24

Wanduhren

Wall clocks - Régulateurs - Reguladores



55 x 28 cm - 21 1/4 x 11 inches

24/127

Eiche - Oak - Chêne - Roble



55 x 28 cm - 21 1/4 x 11 inches

24/128

Eiche - Oak - Chêne - Roble



55 x 28 cm - 21 1/4 x 11 inches

24/129

Eiche - Oak - Chêne - Roble

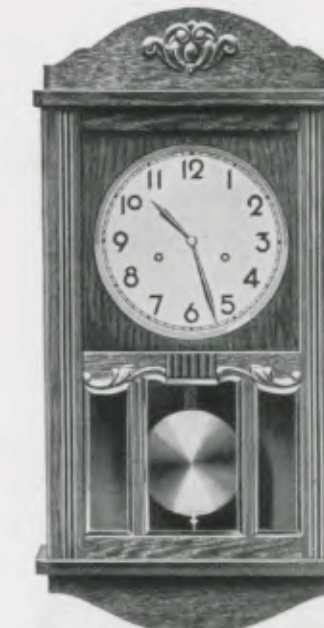

57 x 29 cm - 22 1/2 x 11 1/2 inches

24/207

Eiche - Oak - Chêne - Roble

24/224

Nußbaum - Walnut - Noyer - Nogal

8 Tag Halbstund-Schlagwerk, Tonfeder oder Bachgong - 8 day 1/2 hour strike, plain strike or „Bim Bam“

8 jours sonnerie heures et demies, ressort timbre ou Gong „Bim Bam“

8 días sonería horas y medias, sonería sobre bordón ó sonería sobre Gong „Bim Bam“

Metallblatt - Metal dial - Cadran métal - Esfera de metal 18 cm - 7 inches

Eichengehäuse in allen Eichenfarben lieferbar - Oak cases can be had in all oak colours

Les cages chêne se livrent en toutes teintes de chêne - Se hacen las cajas de roble en todos los colores de roble



GRUPPE 24

Wanduhren

Wall clocks - Régulateurs - Reguladores



57 x 29 cm = 22 1/2 x 11 1/2 inches

24/208

Eiche - Oak - Chêne - Roble

24/225

Nußbaum - Walnut
Noyer - Nogal



57 x 29 cm = 22 1/2 x 11 1/2 inches

24/209

Eiche - Oak - Chêne - Roble

24/226

Nußbaum - Walnut
Noyer - Nogal



57 x 29,5 cm = 22 1/2 x 11 3/4 inches

24/221

Eiche - Oak - Chêne - Roble



57 x 29,5 cm = 22 1/2 x 11 3/4 inches

24/222

Eiche - Oak - Chêne - Roble

8 Tag Halbstund-Schlagwerk, Tonfeder oder Bachgong - 8 day 1/2 hour strike, plain strike or „Bim Bam“

8 jours sonnerie heures et demies, ressort timbre ou Gong „Bim Bam“

8 días sonería horas y medias, sonería sobre bordón ó sonería sobre Gong „Bim Bam“

Metallblatt - Metal dial - Cadran métal - Esfera de metal 18 cm = 7 inches

Eichengehäuse in allen Eichenfarben lieferbar - Oak cases can be had in all oak colours

Les cages chêne se livrent en toutes teintes de chêne - Se hacen las cajas de roble en todos los colores de roble



GRUPPE 24

Wanduhren

Wall clocks - Régulateurs - Reguladores



57 x 29,5 cm = 22 1/2 x 11 3/4 inches

24/223

Eiche - Oak - Chêne - Roble



57 x 29 cm = 22 1/2 x 11 1/2 inches

24/210

Eiche - Oak - Chêne - Roble



57 x 29 cm = 22 1/2 x 11 1/2 inches

24/211

Eiche - Oak - Chêne - Roble



57 x 29 cm = 22 1/2 x 11 1/2 inches

24/212

Eiche - Oak - Chêne - Roble

24/213

Nußbaum - Walnut - Noyer - Nogal

8 Tag Halbstund-Schlagwerk, Tonfeder oder Bachgong - 8 day 1/2 hour strike, plain strike or „Bim Bam“

8 jours sonnerie heures et demies, ressort timbre ou Gong „Bim Bam“

8 días sonería horas y medias, sonería sobre bordón ó sonería sobre Gong „Bim Bam“

Metallblatt - Metal dial - Cadran métal - Esfera de metal 18 cm = 7 inches

Eichengehäuse in allen Eichenfarben lieferbar - Oak cases can be had in all oak colours

Les cages chêne se livrent en toutes teintes de chêne - Se hacen las cajas de roble en todos los colores de roble



Messing-Verglasungen

für die No. 24/115, 116, 153, 154

Braas fittings for No. 24/115, 116, 153, 154 - Panneaux de glaces en laiton pour les nos. 24/115, 116, 153, 154
Vidrieras en latón para los nos. 24/115, 116, 153, 154

273



274



275



Chrom-Verglasungen

für die No. 24/115, 116, 153, 154

Chromium plated fittings for No. 24/115, 116, 153, 154 - Panneaux de glaces chromés pour les nos. 24/115, 116, 153, 154
Vidrieras cromadas para los nos. 24/115, 116, 153, 154

273 C

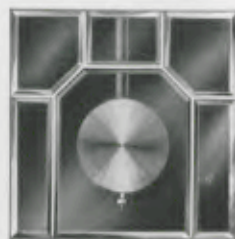

275 C



GRUPPE 24

Wanduhren

Wall clocks - Régulateurs - Reguladores

Hagnau II



61 x 29 cm = 24 x 11 1/2 inches

24/131

Eiche, gewöhnliche Gläser - Oak, plain glasses - Chêne, verres simples - Roble, vidrios ordinarios

24/132

Eiche, Facettegläser - Oak, bevelled glasses - Chêne, glaces biseautées - Roble, vidrios biselados

8 Tag Halbstund-Schlagwerk, Waldgong - Bachgong - 1/4 Westminsterschlag

8 day 1/2 hour strike, Waldgong - Gong „Bim Bam“ - 1/4 Westminister chime

8 jours sonnerie, heures et demies, Waldgong - Gong „Bim Bam“ - 1/4 Carillon Westminster

8 días sonería, horas y medias, sonería sobre Waldgong - Gong „Bim Bam“ - 1/4 Carillon Westminster

Hagnau IV



61 x 29 cm = 24 x 11 1/2 inches

24/133

Eiche - Oak - Chêne - Roble

Gossau I und II

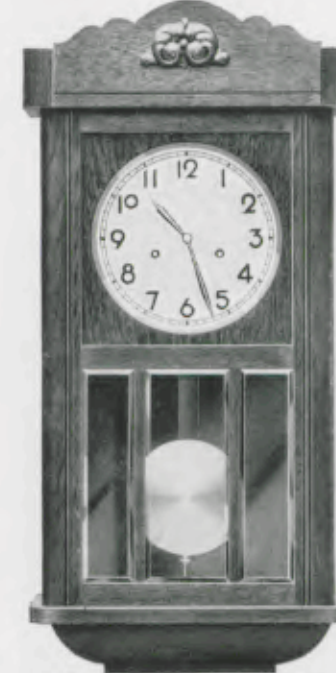

63,5 x 31,5 cm = 25 x 12 3/4 inches

24/111

Eiche - Oak - Chêne - Roble
Gewöhnliche Gläser - Plain glasses - Verres simples - Vidrios ordinarios

24/113

Eiche - Oak - Chêne - Roble
Facettegläser - Bevelled glasses - Glaces biseautées - Vidrios biselados

14 Tag Halbstund-Schlagwerk, Waldgong - Bachgong

14 day 1/2 hour strike, Waldgong - Gong „Bim Bam“

14 jours sonnerie, heures et demies, Waldgong - Gong „Bim Bam“

14 días sonería, horas y medias, sonería sobre Waldgong - Gong „Bim Bam“

Gossau IV



63,5 x 31,5 cm = 25 x 12 3/4 inches

24/115

Eiche - Oak - Chêne - Roble

24/116

Nußbaum - Walnut - Noyer - Nogal

14 Tag Halbstund-Schlagwerk, Waldgong - Bachgong

14 day 1/2 hour strike, Waldgong - Gong „Bim Bam“

14 jours sonnerie, heures et demies, Waldgong - Gong „Bim Bam“

14 días sonería, horas y medias, sonería sobre Waldgong - Gong „Bim Bam“

15 jours sonnerie, heures et demies, Waldgong - Gong „Bim Bam“

15 días sonería, horas y medias, sonería sobre Waldgong - Gong „Bim Bam“

15 días sonería, horas y medias, sonería sobre Waldgong - Gong „Bim Bam“

15 días sonería, horas y medias, sonería sobre Waldgong - Gong „Bim Bam“

15 días sonería, horas y medias, sonería sobre Waldgong - Gong „Bim Bam“

15 días sonería, horas y medias, sonería sobre Waldgong - Gong „Bim Bam“

15 días sonería, horas y medias, sonería sobre Waldgong - Gong „Bim Bam“

Zifferblatt - Dial - Cadran
Esfera 18 cm = 7 inches

Eichengehäuse in allen Eichenfarben lieferbar

Oak cases can be had in all oak colours
Les cages chêne se livrent en toutes teintes de chêne

Se hacen las cajas de roble en todos los colores de roble



GRUPPE 24

Wanduhren

Wall clocks - Régulateurs - Reguladores



63,5 x 31,5 cm = 25 x 12 1/2 inches

24/152

Eiche, Facettegläser - Oak, bevelled glasses - Chêne, glaces bisautrés - Roble, vidrios biselados

Zifferblatt - Dial - Cadran
Esfera 18 cm = 7 inches



63,5 x 31,5 cm = 25 x 12 1/2 inches

24/153

Eiche - Oak - Chêne - Roble

24/154

Nußbaum - Walnut - Noyer - Nogal

Zifferblatt - Dial - Cadran
Esfera 18 cm = 7 inches



63,5 x 33,5 cm = 25 x 13 1/4 inches

24/214

Eiche - Oak - Chêne - Roble

20 cm = 8" Metallblatt
8" metal dial - Cadran métal 20 cm
Esfera de metal 20 cm



24/215

Eiche - Oak - Chêne - Roble

20 cm = 8" Metallblatt

8" metal dial - Cadran métal 20 cm
Esfera de metal 20 cm

63,5 x 33,5 cm = 25 x 13 1/4 inches

14 Tag Halbstund-Schlagwerk, Waldgong - Bachgong - 1/4 Westminsterschlag - 14 day 1/2 hour strike, Waldgong - Gong „Bim Bam“
1/4 Westminster chime - 15 jours sonnerie, heures et demies, Waldgong - Gong „Bim Bam“ - 1/4 Carillon Westminster
15 días sonería, horas y medias, sonería sobre Waldgong - Gong „Bim Bam“ - 1/4 Carillon Westminster

Eichengehäuse in allen Eichenfarben lieferbar - Oak cases can be had in all oak colours
Les cages chêne se livrent en toutes teintes de chêne - Se hacen las cajas de roble en todos los colores de roble



GRUPPE 24

Wanduhren

Wall clocks - Régulateurs - Reguladores



63,5 x 33,5 cm = 25 x 13 1/4 inches

24/216

Eiche - Oak - Chêne - Roble

24/217

Nußbaum - Walnut
Noyer - Nogal



64 x 32,5 cm = 25 1/4 x 12 3/4 inches

24/218

Nußbaum - Walnut - Noyer - Nogal



62,5 x 33,5 cm = 24 3/8 x 13 1/4 inches

24/220

Eiche - Oak - Chêne - Roble

14 Tag Halbstund-Schlagwerk, Einstabgong
Bachgong

14 day 1/2 hour strike, rod gong
Gong „Bim Bam“

15 jours sonnerie heures et demies,
Gong tige - Gong „Bim Bam“

15 días sonería, horas y medias, Gong tija
Gong „Bim Bam“

14 Tag Halbstund-Schlagwerk, Waldgong - Bachgong - 1/4 Westminsterschlag
14 day 1/2 hour strike, Waldgong - Gong „Bim Bam“ - 1/4 Westminster chime
15 jours sonnerie, heures et demies, Waldgong - Gong „Bim Bam“ - 1/4 Carillon Westminster
15 días sonería, horas y medias, sonería sobre Waldgong - Gong „Bim Bam“
1/4 Carillon Westminster

20 cm = 8" Metallblatt - 8" metal dial - Cadran métal 20 cm - Esfera de metal 20 cm

Eichengehäuse in allen Eichenfarben lieferbar - Oak cases can be had in all oak colours
Les cages chêne se livrent en toutes teintes de chêne - Se hacen las cajas de roble en todos los colores de roble



GRUPPE 25

Wanduhren

Wall clocks - Régulateurs - Reguladores

15

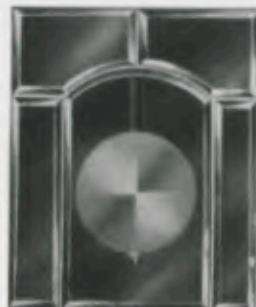

44

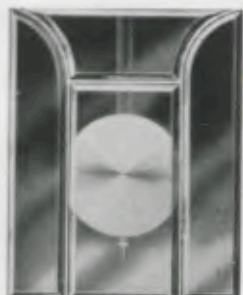

93

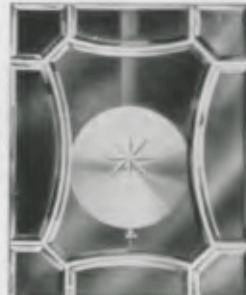

147



188

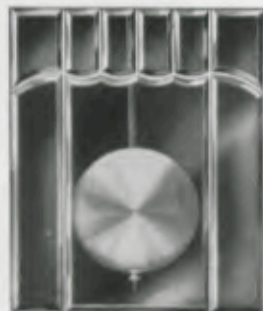

257

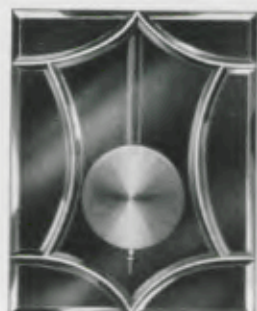

258

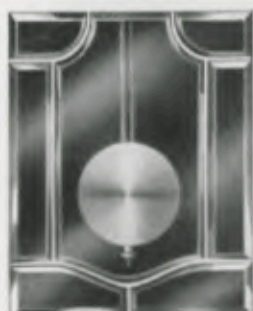

259



260



261



262



Die Regulateure der Gruppe 25 mit rechteckigen Verglasungen können auch mit den hier abgebildeten Messingverglasungen geliefert werden, No. 147, 258—261 auch in Chrom

The regulators of group 25 fitted with rectangular brass frames can also be had with the above shown fittings No. 147, 258—261 also chromium plated

Les régulateurs de la série 25 avec panneaux de glaces carrées peuvent être fournis avec les panneaux de glaces serties en laiton suivant gravures ci-dessus. Les numéros 147, 258—261 peuvent être demandés aussi en chromés
Los reguladores del grupo 25 con vidrieras rectangulares se montan además con las vidrieras de los dibujos, que se ven más arriba. Los números 147, 258—261 se pueden pedir también cromados



GRUPPE 25

Wanduhren

Wall clocks - Régulateurs - Reguladores

Kassel I und II



78 x 33 cm = 30 3/4 x 13 inches

25/466

Eiche - Oak - Chêne - Roble

25/467

Nußbaum - Walnut - Noyer - Nogal

Gewöhnliche Gläser - Plain glasses - Verres simples - Vidrios ordinarios

25/468

Eiche - Oak - Chêne - Roble

25/469

Nußbaum - Walnut - Noyer - Nogal

Facettegläser - Bevelled glasses - Glaces biseautées - Vidrios biselados

14 Tag Halbstund-Schlagwerk, Waldgong - Bachgong - 1/2, Westminsterschlag

14 day 1/2 hour strike, Waldgong - Gong „Bim Bam“ - 1/2, Westminster chime

15 jours sonnerie, heures et demies, Waldgong - Gong „Bim Bam“ - 1/2, Carillon Westminster

15 días sonería, horas y medias, sonería sobre Waldgong - Gong „Bim Bam“ - 1/2, Carillon Westminster

Eichengehäuse in allen Eichenfarben lieferbar - Oak cases can be had in all oak colours

Los cages chêne se livrent en toutes teintes de chêne - Se hacen las cajas de roble en todos los colores de roble

Zifferblatt - Dial - Cadran - Esfera 18 cm = 7 inches

Kassel IV



78 x 33 cm = 30 3/4 x 13 inches

25/470

Eiche - Oak - Chêne - Roble

25/471

Nußbaum - Walnut - Noyer - Nogal



GRUPPE 25

Wanduhren

Wall clocks - Régulateurs - Reguladores

Kiel II

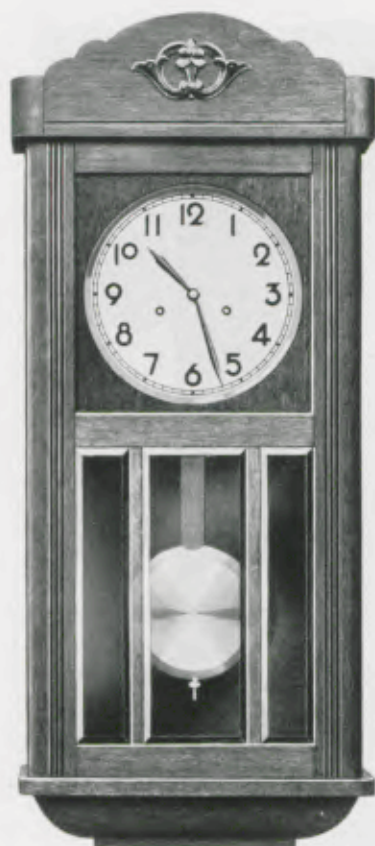

78 x 33 cm = 30 3/4 x 13 inches

25/367

Nußbaum - Walnut - Noyer - Nogal

25/368

Eiche - Oak - Chêne - Roble
Gewöhnliche Gläser - Plain glasses -
Verres simples - Vidrios ordinarios

25/370

Eiche - Oak - Chêne - Roble
Facettegläser - Bevelled glasses -
Glaces biseautées - Vidrios biselados

14 Tag Halbstund-Schlagwerk, Waldgong - Bachgong - 1/4 Westminsterschlag

14 day 1/2 hour strike, Waldgong - Gong „Bim Bam“ - 1/4 Westminster chime
15 jours sonnerie, heures et demies, Waldgong - Gong „Bim Bam“ - 1/4 Carillon Westminster
15 días sonería, horas y medias, sonería sobre Waldgong - Gong „Bim Bam“ - 1/4 Carillon Westminster

Eichengehäuse in allen Eichenfarben lieferbar - Oak cases can be had in all oak colours
Les cages chêne se livrent en toutes teintes de chêne - Se hacen las cajas de roble en todos los colores de roble

Zifferblatt - Dial - Cadran - Esfera 20,5 cm = 8 inches



Kiel IV

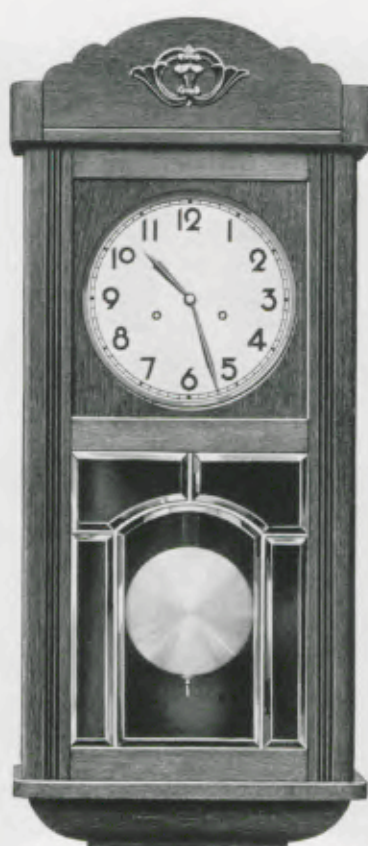

78 x 33 cm = 30 3/4 x 13 inches

25/371

Nußbaum - Walnut - Noyer - Nogal

25/372

Eiche - Oak - Chêne - Roble

25/522

Mahagonifarbig - Mahogany finish -
Teinte acajou - Color caoba

Lüneburg



78 x 33 cm = 30 3/4 x 13 inches

25/484

Eiche - Oak - Chêne - Roble

25/485

Nußbaum - Walnut - Noyer - Nogal

Lüneburg II



78 x 33 cm = 30 3/4 x 13 inches

25/486

Eiche - Oak - Chêne - Roble

Lüneburg IV



78 x 33 cm = 30 3/4 x 13 inches

25/487

Eiche - Oak - Chêne - Roble

25/488

Nußbaum - Walnut - Noyer - Nogal

Zifferblatt - Dial - Cadran - Esfera 20,5 cm = 8 inches

14 Tag Halbstund-Schlagwerk, Waldgong - Bachgong - 1/4 Westminsterschlag

14 day 1/2 hour strike, Waldgong - Gong „Bim Bam“ - 1/4 Westminster chime
15 jours sonnerie, heures et demies, Waldgong - Gong „Bim Bam“ - 1/4 Carillon Westminster
15 días sonería, horas y medias, sonería sobre Waldgong - Gong „Bim Bam“ - 1/4 Carillon Westminster

Eichengehäuse in allen Eichenfarben lieferbar - Oak cases can be had in all oak colours
Les cages chêne se livrent en toutes teintes de chêne - Se hacen las cajas de roble en todos los colores de roble

Glogau II



79 x 34,5 cm = 31 1/4 x 13 1/2 inches

25/440

Eiche - Oak - Chêne - Roble

Zifferblatt - Dial - Cadran - Esfera
21,5 cm = 8 1/2 inches

GRUPPE 25

Wanduhren

Wall clocks - Régulateurs - Reguladores



GRUPPE 25

Wanduhren

Wall clocks - Régulateurs - Reguladores

Glogau III



79 x 34,5 cm = 31 1/4 x 13 1/2 inches

25/442

Eiche - Oak - Chêne - Roble



78 x 34,5 cm = 30 3/4 x 13 1/2 inches

25/558

Eiche - Oak - Chêne - Roble

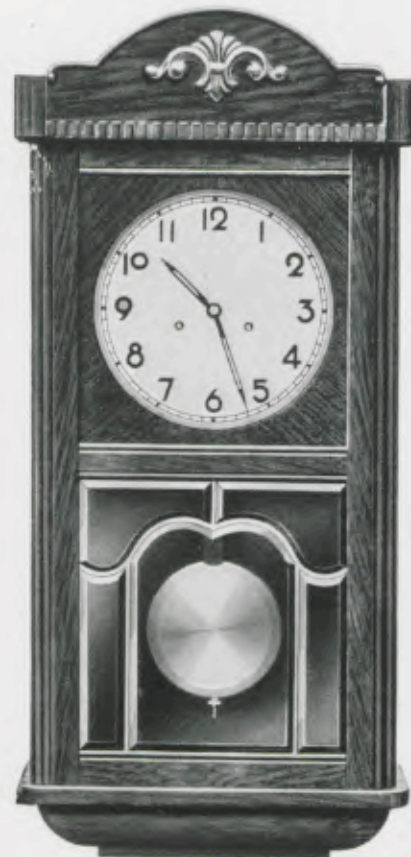

78 x 34,5 cm = 30 3/4 x 13 1/2 inches

25/557

Nußbaum poliert - Polished
walnut - Noyer poli - Nogal
pulido

25/560

Eiche - Oak - Chêne - Roble

14 Tag Halbstund-Schlagwerk, Waldgong - Bachgong - 1/4 Westminsterschlag

14 day 1/2 hour strike, Waldgong - Gong „Bim Bam“ - 1/4 Westminster chime

15 jours sonnerie, heures et demies, Waldgong - Gong „Bim Bam“ - 1/4 Carillon Westminster

15 días sonería, horas y medias, sonería sobre Waldgong - Gong „Bim Bam“ - 1/4 Carillon Westminster

Eichengehäuse in allen Eichenfarben lieferbar - Oak cases can be had in all oak colours

Les cages chêne se livrent en toutes teintes de chêne - Se hacen las cajas de roble en todos los colores de roble

Zifferblatt - Dial - Cadran - Esfera 21,5 cm = 8 1/2 inches



GRUPPE 25

Wanduhren

Wall clocks - Régulateurs - Reguladores



78 x 34,5 cm = 30 3/4 x 13 1/2 inches

25/562

Eiche - Oak - Chêne - Roble



78 x 34,5 cm = 30 3/4 x 13 1/2 inches

25/564

Eiche - Oak - Chêne - Roble



78 x 34,5 cm = 30 3/4 x 13 1/2 inches

25/566

Eiche - Oak - Chêne - Roble

14 Tag Halbstund-Schlagwerk, Waldgong - Bachgong - 1/4 Westminsterschlag

14 day 1/2 hour strike, Waldgong - Gong „Bim Bam“ - 1/4 Westminster chime

15 jours sonnerie, heures et demies, Waldgong - Gong „Bim Bam“ - 1/4 Carillon Westminster

15 días sonería, horas y medias, sonería sobre Waldgong - Gong „Bim Bam“ - 1/4 Carillon Westminster

In allen Eichenfarben lieferbar - Can be had in all oak colours

Se livrent en toutes teintes de chêne - Se hacen las cajas de roble en todos los colores de roble

Metallblatt - Metal dial - Cadran métal - Esfera de metal 21,5 cm = 8 1/2 inches



GRUPPE 25

Wanduhren

Wall clocks - Régulateurs - Reguladores



78 x 33 cm = 30 3/4 x 13 inches

25/492

Eiche - Oak - Chêne - Roble

25/493

Nußbaum - Walnut - Noyer
Nogal

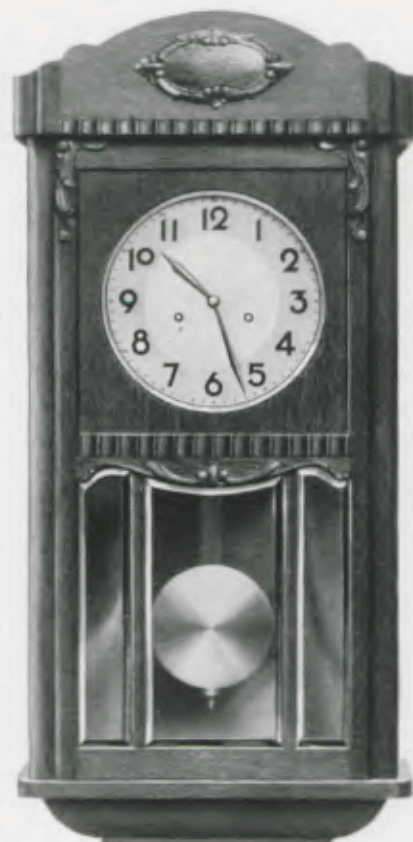

77 x 36 cm = 30 1/4 x 14 1/4 inches

25/524

Eiche - Oak - Chêne - Roble

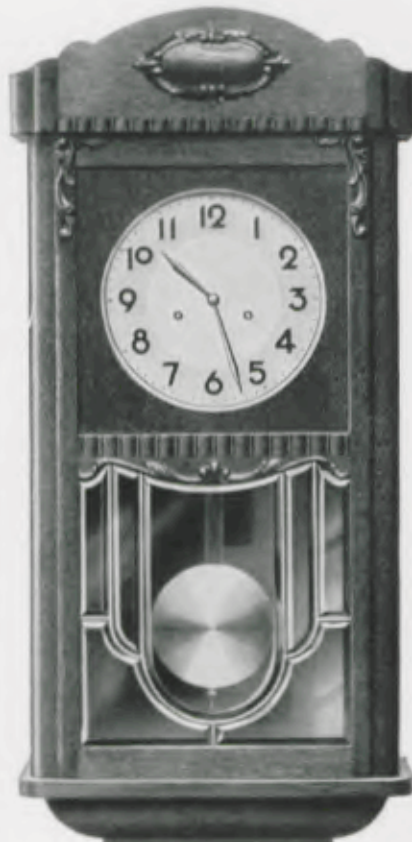

77 x 36 cm = 30 1/4 x 14 1/4 inches

25/525

Eiche, Messing- oder Chrom-
verglasung

Oak, bevelled pendulum-glass in brass
or chromium plated fitting
Chêne, vitrage serti sur laiton ou chrome
Roble, vidrio latón ó cromado

14 Tag Halbstund-Schlagwerk, Waldgong - Bachgong - 1/4, Westminsterschlag

14 day 1/2 hour strike, Waldgong - Gong „Bim Bam“ - 1/4, Westminster chime

15 jours sonnerie, heures et demies, Waldgong - Gong „Bim Bam“ - 1/4, Carillon Westminster

15 días sonería, horas y medias, sonería sobre Waldgong - Gong „Bim Bam“ - 1/4, Carillon Westminster

Eichengehäuse in allen Eichenfarben lieferbar - Oak cases can be had in all oak colours

Les cages chêne se livrent en toutes teintes de chêne - Se hacen las cajas de roble en todos los colores de roble

Metallblatt - Metal dial - Cadran métal - Esfera de metal 20,5 cm - 8 inches



GRUPPE 25

Wanduhren

Wall clocks - Régulateurs - Reguladores



77 x 36 cm = 30 1/4 x 14 1/4 inches

25/527

Eiche

20,5 cm imit. Silberzahlenreif

Oak

8" imit. silvered figure-circle

Chêne

cercle à chiffres argenté imit. 20,5 cm

Roble

cercos de cifras plateado imit. 20,5 cm

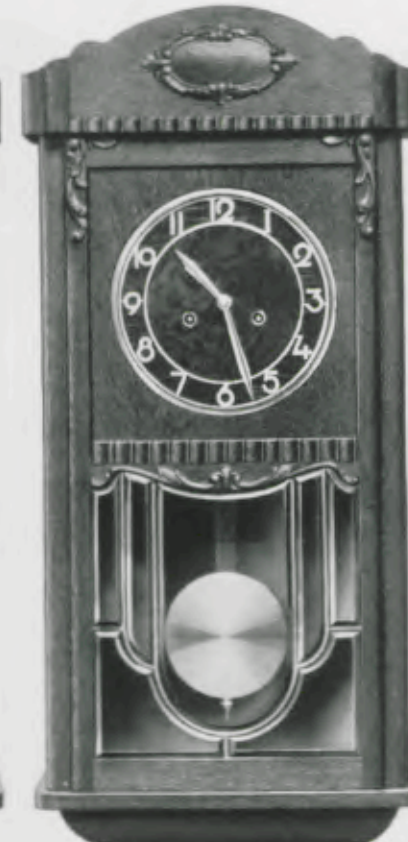

77 x 36 cm = 30 1/4 x 14 1/4 inches

25/528

Eiche

Messing- oder Chromverglasung

20,5 cm imit. Silberzahlenreif

Oak

Bevelled pendulum-glass in brass or chromium
plated fitting, 8" imit. silvered figure-circle

Chêne

Vitrage serti sur laiton ou chrome, cercle à chiffres
argenté imit. 20,5 cm

Roble

Vidrio latón ó cromado, cerco de cifras plateado
imit. 20,5 cm



77 x 36 cm = 30 1/4 x 14 1/4 inches

25/529

Eiche

Facettegläser, 21,5 cm Metallblatt

Oak

Bevelled glasses, metal dial 8 1/2 inches

Chêne

Glaces biseautées, cadran métal 21,5 cm

Roble

Vidrios biselados, esfera de metal 21,5 cm

14 Tag Halbstund-Schlagwerk, Waldgong - Bachgong - 1/4, Westminsterschlag

14 day 1/2 hour strike, Waldgong - Gong „Bim Bam“ - 1/4, Westminster chime

15 jours sonnerie, heures et demies, Waldgong - Gong „Bim Bam“ - 1/4, Carillon Westminster

15 días sonería, horas y medias, sonería sobre Waldgong - Gong „Bim Bam“ - 1/4, Carillon Westminster

In allen Eichenfarben lieferbar - Can be had in all oak colours

Se livrent en toutes teintes de chêne - Se hacen las cajas de roble en todos los colores de roble



GRUPPE 25

Wanduhren

Wall clocks - Régulateurs - Reguladores

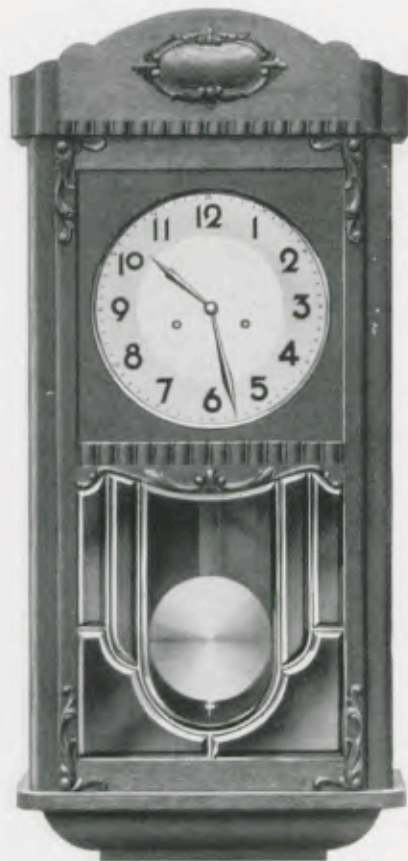

77 x 36 cm = 30 1/4 x 14 1/8 inches

25/530

Eiche, Messing- oder Chromverglasung

Oak, bevelled pendulum-glass in brass or chromium plated fitting

Chêne, vitrage serti sur laiton ou chrome

Roble, vidrio latón ó cromado

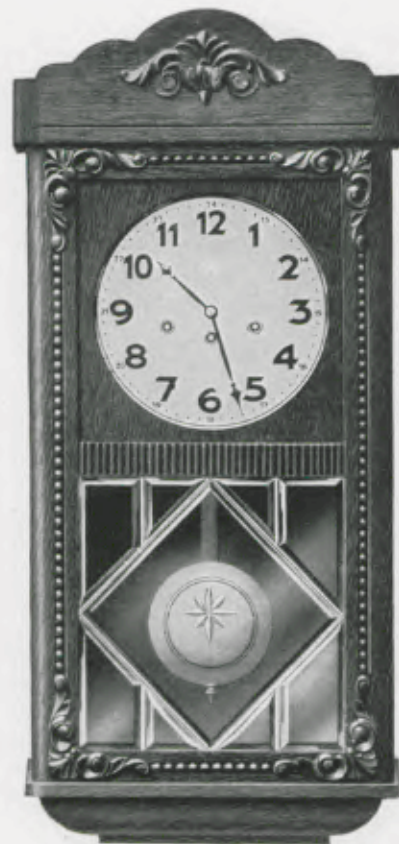

77 x 36 cm = 30 1/4 x 14 1/8 inches

25/362

Nußbaum - Walnut - Noyer - Noga

25/363

Eiche - Oak - Chêne - Roble

Messingverglasungen No. 102 und 149
Brass mounted bevelled glasses No. 102 and No. 149 - Glaces biseautées, serties sur laiton, No. 102 et 149 - Vidrios biselados No. 102 y 149

Metallblatt - Metal dial - Cadran métal - Esfera de metal
21,5 cm = 8 1/2 inches

14 Tag Halbstund-Schlagwerk, Waldgong - Bachgong - 1/4 Westminsterschlag

14 day 1/2 hour strike, Waldgong - Gong „Bim Bam“ - 1/4 Westminster chime

15 jours sonnerie, heures et demies, Waldgong - Gong „Bim Bam“ - 1/4 Carillon Westminster

15 días sonería, horas y medias, sonería sobre Waldgong - Gong „Bim Bam“ - 1/4 Carillon Westminster

Eichengehäuse in allen Eichenfarben lieferbar - Oak cases can be had in all oak colours

Les cages chêne se livrent en toutes teintes de chêne - Las cajas de roble se hacen en todos los colores



78 x 35 cm = 30 3/4 x 13 3/4 inches

25/568

Eiche - Oak - Chêne - Roble

GRUPPE 25

Wanduhren

Wall clocks - Régulateurs - Reguladores



77 x 36 cm = 30 1/4 x 14 1/8 inches

25/559

Nußbaum poliert - Polished walnut - Noyer poli - Nogal pulido

Metallblatt - Metal dial - Cadran métal - Esfera de metal

20,5 cm = 8 inches

14 Tag Halbstund-Schlagwerk, Waldgong - Bachgong - 1/4 Westminsterschlag

14 day 1/2 hour strike, Waldgong - Gong „Bim Bam“ - 1/4 Westminister chime

15 jours sonnerie, heures et demies, Waldgong - Gong „Bim Bam“ - 1/4 Carillon Westminster

15 días sonería, horas y medias, sonería sobre Waldgong - Gong „Bim Bam“ - 1/4 Carillon Westminster

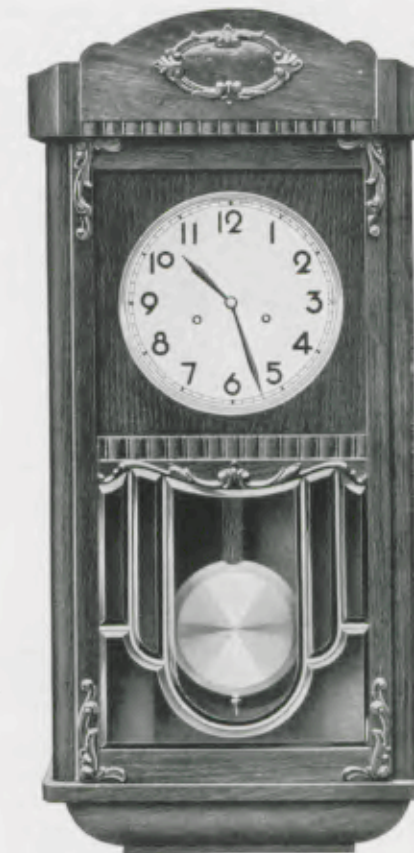

77 x 36 cm = 30 1/4 x 14 1/8 inches

25/561

Nußbaum poliert - Polished walnut - Noyer poli - Nogal pulido

Metallblatt - Metal dial - Cadran métal - Esfera de metal

21,5 cm = 8 1/2 inches

GRUPPE 25

Wanduhren

Wall clocks - Régulateurs - Reguladores



61 x 33 cm = 24 x 13 inches

25/574

Eiche - Oak - Chêne - Roble

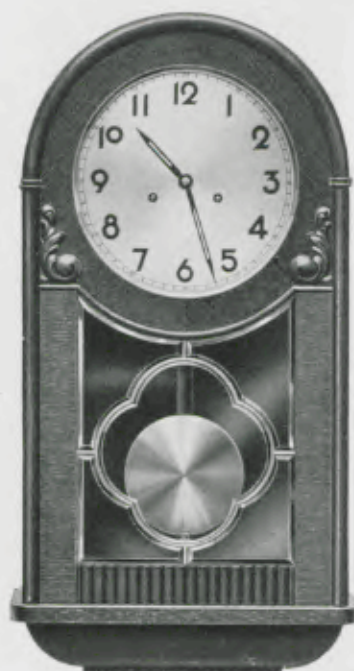

81 x 33 cm = 24 x 13 inches

25/575

Eiche - Oak - Chêne - Roble

14 Tag Halbstund-Schlagwerk, Waldgong - Bachgong

14 day ½ hour strike, Waldgong - Gong „Bim Bam“

15 jours sonnerie, heures et demies, Waldgong - Gong „Bim Bam“

15 días sonería, horas y medias, sonería sobre Waldgong - Gong „Bim Bam“

In allen Eichenfarben lieferbar - Can be had in all oak colours

Livrables en toutes teintes de chêne - Se hacen las cajas en todos los colores de roble

Zifferblatt - Dial - Cadran - Esfera 21,5 cm = 8½ inches



GRUPPE 26

Büro- und moderne Zimmeruhren

Office and modern wall clocks - Pendules pour Bureaux et pour intérieurs modernes - Relojes para oficinas y para la casa moderna



33 cm = 13 inches

26/338

Metallgehäuse verchromt, Silberblatt - Chromium plated metal case, silver dial
Boîte métal chromée, cadran argenté - Caja de metal cromada, esfera plateada

26/421

Metallgehäuse brüniert, Silberblatt - Browned metal case, silver dial
Boîte métal brunie, cadran argenté - Caja de metal color moreno, esfera plateada

8 Tag Ankergehwerk No. 239 - 8 day lever time movement 8 jours simple, échappement à ancre - Máquina 8 días cuerda, escape á áncora

36/26/338, 36/26/421

Synchrongehwerk - Synchronous movement
Mouvement Synchron - Máquina Sincron



30 cm = 11¾ inches

26/476

Messinggehäuse verchromt - Chromium brass case
Boîte laiton chromé - Caja de latón color moreno

26/477

Messinggehäuse brüniert - Browned brass case
Boîte laiton brunie - Caja de latón morena

26,5 cm Silberblatt, 8 Tag Ankergehwerk No. 246 mit Echappement

10" silver dial, 8 day lever time movement with escapement
Cadran argenté 26,5 cm, mouvement 8 jours simple, échappement à ancre

Esfera plateada 26,5 cm, máquina 8 días cuerda, escape á áncora



30 cm Ø = 11¾ inches

26/11

Metallgehäuse verchromt, Silberblatt, bombiertes Glas, 8 Tag Ankergehwerk No. 239

Chromium plated metal case, silver dial, convex glass, 8 day lever time movement

Boîte métal chromée, cadran argenté, verre bombé, mouvement 8 jours simple à ancre

Caja de metal cromado, esfera plateada, vidrio convexo, máquina 8 días cuerda á áncora

36/26/11

Synchrongehwerk - Synchronous movement - Mouvement Synchron - Máquina Sincron



GRUPPE 26

Büro- und moderne Zimmeruhren

Office and modern wall clocks - Pendules pour Bureaux et pour intérieurs modernes
Relojes para oficinas y para la casa moderna



30 cm = 11 3/4 inches

26/12 Gedruckte schwarze Zahlen - Printed black figures - Chiffres imprimés noirs - Cifras impresas negras

26/13 Aufgelegte schwarze Zahlen - Raised black figures - Chiffres appliqués noirs - Cifras negras aplicadas

Metallgehäuse elfenbeinfarbig, Metallblatt, 8 Tag Ankergehwerk No. 239 - Ivory colour metal case, metal dial, 8 day lever time movement - Boîte métal ivoire, cadran métal, mouvement 8 jours simple à ancre - Caja de metal color marfil, esfera de metal, máquina 8 días cuerda à âncora

36/26/12, 36/26/13, 36/26/481, 36/26/482: Synchrongehwerk - Synchronous movement - Mouvement Synchron - Máquina Sincron

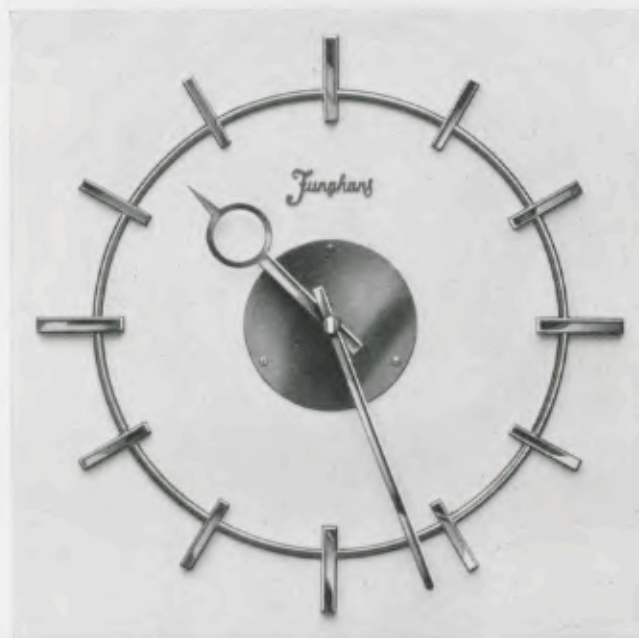

50 cm = 19 3/4 inches

Einbauuhr für neuzeitliche Räume

Die Werkkapsel wird in die Wand eingelassen. Der Reif liegt ohne Zwischenaufgabe flach auf der Wand. DRGM. a. - The movement capsule is inserted into the wall. The rim lays flat on the wall. DRGM. pending - La capsule de mouvement à incruster dans le mur. Le cercle est à poser plat sur le mur (Brevet). DRGM. a. - La capsula de la máquina se coloca dentro de la pared. El cerco se pone directamente encima de la pared.

26/481 Verchromt - Chromium plated - Chromé - Cromado

26/482 Brüniert - Browned - Bruni - Moreno

8 Tag Ankergehwerk No. 246 mit Echappement - 8 day lever time movement with escapement - Mouvement 8 jours simple, échappement à ancre - Máquina 8 días cuerda, escape à âncora



58 x 58 cm = 23 x 23 inches

Holzgehäuse elfenbeinfarbig - Ivory colour wooden case - Boîte de bois ivoire - Caja de madera color marfil

26/7 Verchromt
Chromium plated
Chromé - Cromado

26/8 Brüniert - Browned
Bruni - Moreno

8 Tag Ankergehwerk No. 246 mit Echappement

8 day lever time movement with escapement
Mouvement 8 jours simple, échappement à ancre
Máquina 8 días cuerda, escape à âncora

36/26/7, 36/26/8

Synchrongehwerk
Synchronous movement
Mouvement Synchron
Máquina Sincron

GRUPPE 26

Büro- und moderne Zimmeruhren

Office and modern wall clocks - Pendules pour Bureaux et pour intérieurs modernes
Relojes para oficinas y para la casa moderna



34,5 x 34,5 cm = 13 1/2 x 13 1/2 inches

26/328

Rahmen nußbaumfarbig, Glaszifferblatt - Frame walnut finish, glass dial - Cadre teinte noyer, cadran verre - Marco color nogal, esfera de vidrio

26/340

Rahmen Buche hell, Glaszifferblatt - Frame light beech, glass dial - Cadre hêtre clair, cadran verre - Marco haya color claro, esfera de vidrio

8 Tag Ankergehwerk No. 239 (mit Nivarox-Spirale)
8 day lever time movement (with Nivarox hair spring)
8 jours simple, échappement à ancre (avec spiral Nivarox)
Máquina 8 días cuerda, escape à âncora (con espiral Nivarox)

36/26/328, 36/26/340

Synchrongehwerk - Synchronous movement
Mouvement Synchron - Máquina Sincron



28 cm = 11 inches

26/327

Rahmen nußbaumfarbig, Glaszifferblatt - Frame walnut finish, glass dial - Cadre teinte noyer, cadran verre - Marco color nogal, esfera de vidrio

26/339

Rahmen Buche hell, Glaszifferblatt - Frame light beech, glass dial - Cadre hêtre clair, cadran verre - Marco haya color claro, esfera de vidrio

8 Tag Ankergehwerk No. 239 (mit Nivarox-Spirale)
8 day lever time movement (with Nivarox hair spring)
8 jours simple, échappement à ancre (avec spiral Nivarox)
Máquina 8 días cuerda, escape à âncora (con espiral Nivarox)

36/26/327, 36/26/339

Synchrongehwerk - Synchronous movement
Mouvement Synchron - Máquina Sincron



34,5 cm = 13 1/2 inches

26/326

Nußbaum poliert, Chromreif, Glaszifferblatt - Polished walnut chromium plated rim, glass dial - Noyer poli, cercle chromé, cadran verre - Nogal pulido, cerco cromado, esfera de vidrio

8 Tag Ankergehwerk No. 239 (mit Nivarox-Spirale)
8 day lever time movement (with Nivarox hair spring)
8 jours simple, échappement à ancre (avec spiral Nivarox)
Máquina 8 días cuerda, escape à âncora (con espiral Nivarox)

36/26/326

Synchrongehwerk - Synchronous movement
Mouvement Synchron - Máquina Sincron

GRUPPE 26

Büro- und moderne Zimmeruhren

Office and modern wall clocks - Pendules pour Bureaux et pour intérieurs modernes
Relojes para oficinas y para la casa moderna



32 cm = 12 1/2 inches

26/358

Nußbaumfarbig - Walnut finish - Teinte noyer - Color nogal

26/402

Buche hell - Light beech - Hêtre clair - Haya clara
28 cm Elfenbeinglaszifferblatt, 8 Tag Ankergehwerk No. 239
11" glass dial, ivory colour, 8 day lever time movement
Cadran verre ivoire 28 cm, 8 jours simple, échappement à ancre
Esfera de vidrio color marfil 28 cm, máquina, 8 días cuerda, escape à áncora



31,5 cm = 12 1/4 inches

26/472

Buche hell poliert - Light beech polished
Hêtre clair poli - Haya pulida, color claro

26/473

Nußbaumfarbig - Walnut finish - Teinte noyer - Color nogal
27 cm flache Holzlunette, Elfenbeinblatt, 14 Tag Pendelgehwerk No. 252 - Wooden bezel, 10 3/4 inches, ivory colour dial, 14 day pendulum time movement - Lunette de bois 27 cm, cadran ivoire, 15 jours simple à balancier - Bisel de madera 27 cm, esfera color marfil, máquina 15 días cuerda beige à péndola



33 x 36 cm = 13 x 14 1/4 inches

26/9

Eiche, 14 Tag flaches Pendelgehwerk No. 74

Oak, 14 day pendulum time movement
Chêne, 15 jours simple à balancier
Roble, máquina 15 días cuerda à péndola

26/10

Nußbaumfarbig, 8 Tag Schlagwerk No. 277 Bim Bam 3 Stäbe

Walnut finish, 8 day strike movement on „Bim Bam“ 3 rods
Teinte noyer, 8 jours sonnerie sur Gong „Bim Bam“ 3 tiges
Color nogal, 8 días sonería sobre Gong „Bim Bam“ 3 varillas

28 x 31 cm Holzlunette, zweifarbiges Metallblatt 24 cm

Wooden bezel, 11 x 12 1/4 inches, two-coloured metal dial

Lunette de bois 28 x 31 cm, cadran de métal bicolor 24 cm

Bisel de madera 28 x 31 cm, esfera de metal bicolor 24 cm

36/26/358, 36/26/402, 36/26/472, 36/26/473, 36/26/9, 36/26/10, 36/26/469

Synchrongehwerk - Synchronous movement - Mouvement Synchron - Máquina Sincron

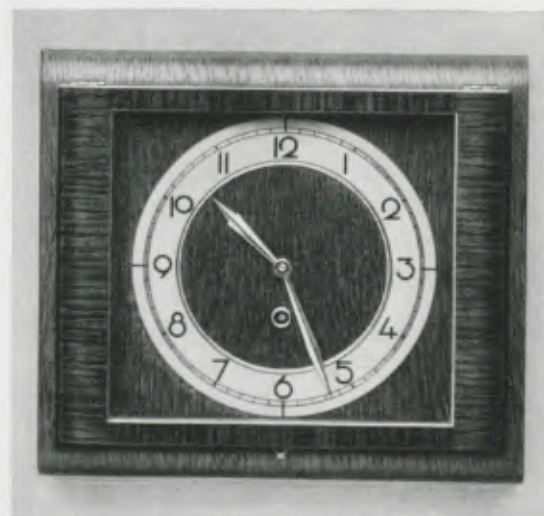

29 x 32,5 cm = 11 1/2 x 12 1/4 inches

26/469

Raucheiche mit Nußbaum, zweifarbiges Zahlenreif, 22 cm, unter Glas, 14 Tag Pendelgehwerk No. 252

Smoked oak with walnut, two-coloured figure-circle, 8 3/4 inches, under glass, 14 day pendulum time movement

Chêne fumé avec noyer, cercle à chiffres bicolor, 22 cm, sous verre, 15 jours simple à balancier

Roble fumado con nogal, cerco de cifras bicolor, 22 cm, bajo vidrio, 15 días cuerda à péndola

GRUPPE 26

Büro- und moderne Zimmeruhren

Office and modern wall clocks - Pendules pour Bureaux et pour intérieurs modernes
Relojes para oficinas y para la casa moderna

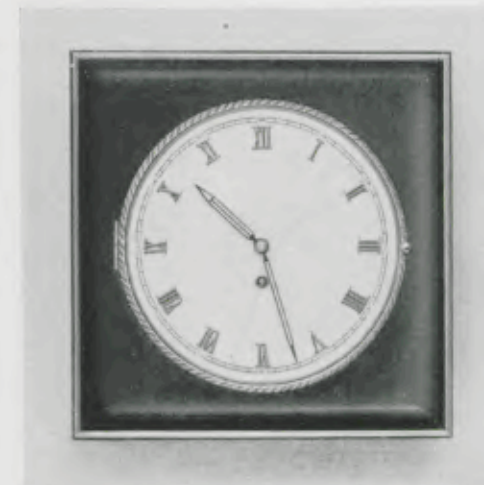

25 x 25 cm = 9 3/4 x 9 3/4 inches

26/19

Schwarz Schleiflack mit Goldleiste, 19 cm antike Lunette, elfenbeinfarbiges Metallblatt mit aufgelegten Goldzahlen, 8 Tag Ankergehwerk No. 246, Echappement mit 7 Steinen

Black lacquered case with gilt lines, antique bezel 7 1/2 inches, ivory colour metal dial with gilt raised figures, 8 day lever time movement, escapement with 7 jewels

Boîte laquée noire, avec filet doré, lunette antique 19 cm, cadran métal ivoire avec chiffres dorés appliqués, mouvement 8 jours simple à ancre, échappement avec 7 rubis

Caja barniz negro pulido mate con línea dorada, bisel antiguo 19 cm, esfera de metal color marfil con cifras doradas aplicadas, máquina 8 días cuerda à áncora, escape con 7 rubis



33 x 31 cm = 13 x 12 1/4 inches

26/14

14 Tag Pendelgehwerk No. 74, flach - 14 day pendulum time movement - 15 jours simple à balancier - 15 días cuerda à péndola

26/15

8 Tag Schlagwerk No. 277, Bim Bam 3 Stäbe - 8 day strike movement „Bim Bam“: 3 rods - 8 jours sonnerie sur Gong „Bim Bam“: 3 tiges - 8 días sonería sobre Gong „Bim Bam“: 3 varillas

Deutsch Nußbaum matt, Elfenbein-Lackblatt - Mat walnut, ivory colour lacquered dial - Noyer mat, cadran verni ivoire - Nogal mate, esfera esmaltada color marfil



33 x 31 cm = 13 x 12 1/4 inches

26/16

14 Tag Pendelgehwerk No. 74, flach - 14 day pendulum time movement - 15 jours simple à balancier - 15 días cuerda à péndola

26/17

8 Tag Schlagwerk No. 277, Bim Bam 3 Stäbe - 8 day strike movement „Bim Bam“: 3 rods - 8 jours sonnerie sur Gong „Bim Bam“: 3 tiges - 8 días sonería sobre Gong „Bim Bam“: 3 varillas

Kaukasisch Nußbaum poliert, zweifarbiges Metallblatt - Polished Caucasian walnut, two-coloured metal dial - Noyer Caucasiens poli, cadran métal bicolor - Nogal Caucaso pulido, esfera de metal bicolor

GRUPPE 26

Büro- und moderne Zimmeruhren

Office and modern wall clocks - Pendules pour Bureaux et pour intérieurs modernes
Relojes para oficinas y para la casa moderna



26/344

Elfenbein Schleiflack mit verchromtem Gehäuse (wandanliegend), verchromte Zahlen und Zeiger, 8 Tag Ankergehwerk No. 239

Ivory colour with chrome case (wall fitting case), chromium plated figures and hands, 8 day lever time movement

25 cm Ø = 9 7/8 inches

Cadran bois laqué couleur ivoire, cadre chromé (pendule applique), chiffres et aiguilles chromés, mouvement 8 jours simple à ancre

Color marfil, marco cromado (plano para la pared), cifras y agujas cromadas, máquina 8 días cuerda a áncora

36/26/344

Synchronegehwerk - Synchronous movement - Mouvement Synchron - Máquina Sincron



26/22

Brüniertes Gehäuse, Front Kirschbaum matt, aufgelegte brünierte Zahlen und Zeiger, 8 Tag Ankergehwerk No. 239

Browned case, mat cherry wood front, browned raised figures and hands, 8 day lever time movement

25 cm Ø = 9 7/8 inches

Boite brunie, front cerisier mat, chiffres et aiguilles brunis appliqués, mouvement 8 jours simple à ancre

Caja morena, frente cerezo mate, cifras y agujas aplicadas morenas, máquina 8 días cuerda a áncora

36/26/22

Synchronegehwerk - Synchronous movement - Mouvement Synchron - Máquina Sincron



26/21

Geschliffenes Messinggehäuse, Front hell Nußbaum matt, aufgelegte matt vergoldete Zahlen und Zeiger, 8 Tag Ankergehwerk No. 239

Polished brass case, light walnut front, mat, raised mat gilt figures and hands, 8 day lever time movement

25 cm Ø = 9 7/8 inches

Boite en laiton, front noyer clair, mat, chiffres et aiguilles dorés appliqués mat, mouvement 8 jours simple à ancre

Caja de latón, frente en nogal claro, mate, cifras y agujas doradas aplicadas mate, máquina 8 días cuerda a áncora

36/26/21

Synchronegehwerk - Synchronous movement - Mouvement Synchron - Máquina Sincron



GRUPPE 26

Büro- und moderne Zimmeruhren

Office and modern wall clocks - Pendules pour Bureaux et pour intérieurs modernes
Relojes para oficinas y para la casa moderna



30 cm - 11 3/4 inches

26/259

Zifferblatt kaukasisch Nußbaum poliert, verchromtes Gehäuse, 8 Tag Ankergehwerk No. 246 mit Echappement
Polished Caucasian walnut dial, chromium plated case, 8 day lever time movement with escapement - Cadran noyer Caucasien poli, boîte chromée, 8 jours simple, échappement à ancre
Esfera nogal Caucaso pulido, caja cromada, máquina 8 días cuerda, escape a áncora



30 cm - 11 3/4 inches

26/257

Zifferblatt schwarz, verchromtes Gehäuse, 8 Tag Ankergehwerk No. 246 mit Echappement
Black dial, chromium plated case, 8 day lever time movement with escapement
Cadran noir, boîte chromée, 8 jours simple, échappement à ancre - Esfera negra, caja cromada, máquina 8 días cuerda, escape a áncora



30 cm - 11 3/4 inches

26/258

Zifferblatt Elfenbein, verchromtes Gehäuse, 8 Tag Ankergehwerk No. 246 mit Echappement
Ivory colour dial, chromium plated case, 8 day lever time movement with escapement - Cadran ivoire, boîte chromée, 8 jours simple échappement à ancre - Esfera color marfil, caja cromada, máquina 8 días cuerda, escape a áncora



30 cm - 11 3/4 inches

26/23

Geschliffenes Messinggehäuse, Front hell Nußbaum matt, aufgelegte Messing geschliffene Zahlen und Zeiger, 8 Tag Ankergehwerk No. 246, Echappement mit 7 Steinen
Polished brass case, light walnut front, mat, raised brass polished figures and hands, 8 day lever time movement, escapement with 7 jewels - Boite en laiton, front noyer clair, mat, chiffres et aiguilles en laiton polis, appliqués mouvement 8 jours simple à ancre, échappement avec 7 rubis - Caja de latón, frente en nogal claro, mate, cifras y agujas de latón pulidas, aplicadas, máquina 8 días cuerda a áncora, escape con 7 rubis

36/26/257, 36/26/258, 36/26/259, 36/26/23:

Synchronegehwerk - Synchronous movement - Mouvement Synchron - Máquina Sincron



GRUPPE 26

Büro- und moderne Zimmeruhren

Office and modern wall clocks - Pendules pour Bureaux et pour intérieurs modernes
Relojes para oficinas y para la casa moderna



30 cm ø = 11 3/4 inches

26/24

Brüniertes Gehäuse, Front Kirschbaum matt, aufgelegte brünierte Zahlen und Zeiger, 8 Tag Ankergehwerk No. 246, Echappement mit 7 Steinen - Browned case, mat cherry wood front, raised browned figures and hands, 8 day lever time movement, escapement with 7 jewels - Boîte brunie, front cerisier mat, chiffres et aiguilles brunis et appliqués, mouvement 8 jours simple à ancre, échappement avec 7 rubis - Caja morena, frente cerezo mate, cifras y agujas morenas aplicadas, máquina 8 días cuerda á áncora, escape con 7 rubis

36/26/24

Synchronegehwerk - Synchronous movement - Mouvement Synchron - Máquina Sincron



30 cm ø = 11 3/4 inches

26/25

Verchromtes Gehäuse, Front Eiche gebeizt, aufgelegte chrompolierte Zahlen und Zeiger, 8 Tag Ankergehwerk No. 246, Echappement mit 7 Steinen - Chromium plated case, oak front, chromium plated raised figures and hands, 8 day lever time movement, escapement with 7 jewels - Boîte chromée avec front chêne, chiffres et aiguilles chromés appliqués, mouvement 8 jours simple à ancre, échappement avec 7 rubis - Caja cromada con frente en roble cifras y agujas cromadas aplicadas, máquina 8 días cuerda á áncora, escape con 7 rubis

36/26/25

Synchronegehwerk - Synchronous movement - Mouvement Synchron - Máquina Sincron



26,5 cm ø = 10 1/2 inches

26/26

Nußbaum matt mit Rüster, aufgelegte vergoldete Zahlen, 8 Tag Ankergehwerk No. 246, Echappement mit 7 Steinen - Mat walnut with elm, gilt raised figures, 8 day lever time movement, escapement with 7 jewels - Noyer mat avec érable, chiffres dorés appliqués, mouvement 8 jours simple à ancre, échappement avec 7 rubis - Nogal mate con olmo, cifras doradas aplicadas, máquina 8 días cuerda á áncora escape con 7 rubis



26,5 cm ø = 10 1/2 inches

26/27

Nußbaum matt mit Ahorn, aufgelegte vergoldete Zahlen, 8 Tag Ankergehwerk No. 246, Echappement mit 7 Steinen - Mat walnut with maple, gilt raised figures, 8 day lever time movement, escapement with 7 jewels - Noyer mat avec érable, chiffres dorés appliqués, mouvement 8 jours simple à ancre, échappement avec 7 rubis - Nogal mate con arce, cifras doradas aplicadas, máquina 8 días cuerda á áncora, escape con 7 rubis



GRUPPE 26

Büro- und moderne Zimmeruhren

Office and modern wall clocks - Pendules pour Bureaux et pour intérieurs modernes
Relojes para oficinas y para la casa moderna

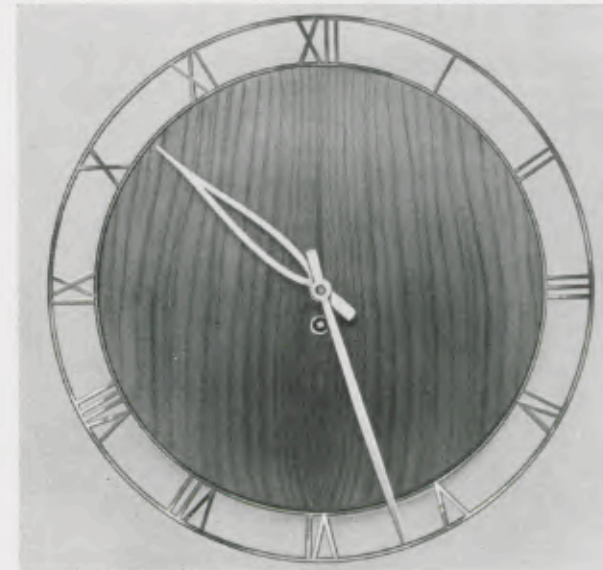

36 cm ø = 14 1/4 inches

26/1

Kirschbaum matt, Goldzahlenreif, 8 Tag Ankergehwerk No. 246, Echappement mit 7 Steinen

Mat cherry wood, gilt figure-circle, 8 day lever time movement, escapement with 7 jewels

Cerisier mat, cercle à chiffres doré, mouvement 8 jours simple à ancre, échappement avec 7 rubis

Cerezo mate, cerco de cifras dorado, máquina 8 días cuerda á áncora, escape con 7 rubis

36/26/1

Synchronegehwerk - Synchronous movement
Mouvement Synchron - Máquina Sincron

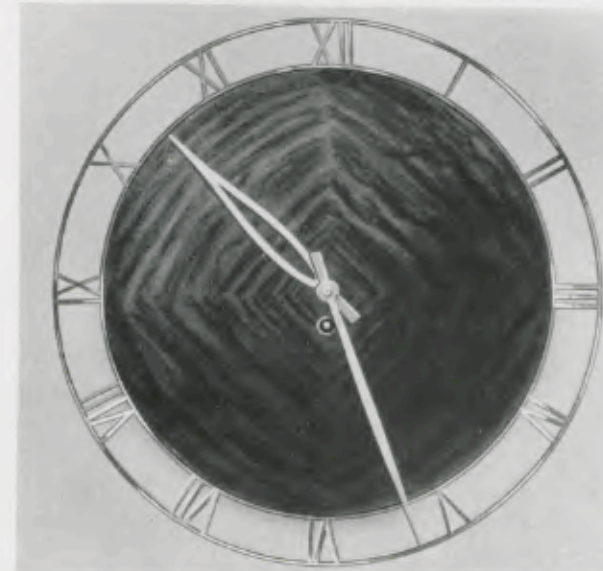

36 cm ø = 14 1/4 inches

26/2

Nußbaum poliert, Goldzahlenreif, 8 Tag Ankergehwerk No. 246, Echappement mit 7 Steinen

Polished walnut, gilt figure-circle, 8 day lever time movement, escapement with 7 jewels

Noyer poli, cercle à chiffres doré, mouvement 8 jours simple à ancre, échappement avec 7 rubis

Nogal pulido, cerco de cifras dorado, máquina 8 días cuerda á áncora, escape con 7 rubis

36/26/2

Synchronegehwerk - Synchronous movement
Mouvement Synchron - Máquina Sincron



36 cm ø = 14 1/4 inches

26/3

Nußbaum matt, Goldzahlenreif, 8 Tag Ankergehwerk No. 246, Echappement mit 7 Steinen

Mat walnut, gilt figure-circle, 8 day lever time movement, escapement with 7 jewels

Noyer mat, cercle à chiffres doré, mouvement 8 jours simple à ancre, échappement avec 7 rubis

Nogal mate, cerco de cifras dorado, máquina 8 días cuerda á áncora, escape con 7 rubis

36/26/3

Synchronegehwerk - Synchronous movement
Mouvement Synchron - Máquina Sincron



GRUPPE 36/26

Nur mit Synchrongehwerk lieferbar

Can only be had with Synchronous movement - Livrables seulement avec mouvement Synchron
Se hacen solo con máquina Sincron

Metallgehäuse brüniert
Browned metal case
Boîte métal bruni
Caja de metal morena

36/26/30
Silberzifferblatt arabisch
36/26/31
Strich-Silberzifferblatt



Gehäusedurchmesser 30 cm
Gehäusetiefe 5 cm
Zifferblattdurchmesser 25,5 cm = 10"

Metallgehäuse verchromt
Chromium plated metal case
Boîte métal chromée
Caja de metal cromada

36/26/35
Silberzifferblatt, arabisch
36/26/36
Strich-Silberzifferblatt



Gehäusedurchmesser 45,5 cm
Gehäusetiefe 6,5 cm
Zifferblattdurchmesser 40 cm

Metallgehäuse brüniert, weißes Lackzifferblatt
Browned metal case, white lacquered dial
Boîte métal bruni, cadran verni blanc
Caja de metal morena, esfera blanca barnizada

36/26/32
Silberzifferblatt, arabisch
36/26/33
Strich-Silberzifferblatt

Metallgehäuse Matt-Nickel, weißes Lackzifferblatt
Mat-nickelled metal case, white lacquered dial
Boîte métal nickelé mat, cadran verni blanc
Caja de metal niquelado mate esfera blanca barnizada

36/26/37
Silberzifferblatt, arabisch
36/26/38
Strich-Silberzifferblatt



34,5 x 34,5 cm = 13 1/2 x 13 1/2 inches

36/26/29
Nußbaum poliert, 29 cm Silberblatt, Chromlünette
Polished walnut, 11 1/2" silver dial, chromium plated bezel

Noyer poli, cadran argenté 29 cm, lunette chromée
Nogal pulido, esfera plateada 29 cm, bisel cromado

Junghans Synchronwerk für kontrollierten Wechselstrom von 90—260 Volt
Junghans Synchronous-Movement for controlled alternating-current of 90—260 volts
Mouvement Synchron Junghans pour courant alternatif contrôlé de 90 à 260 volts
Máquina Sincron Junghans para corriente alternativa controlada de 90 à 260 voltios



GRUPPE 36/26

Nur mit Synchrongehwerk lieferbar

Can only be had with Synchronous movement - Livrables seulement avec mouvement Synchron
Se hacen solo con máquina Sincron



34,5 cm = 13 1/2 inches

36/26/40

Nußbaum poliert - Polished walnut
Noyer poli - Nogal pulido

Chromlünette Silberblatt
Chromium plated bezel, silver dial
Lunette chromée, cadran argenté
Bisel cromado, esfera plateada



40 cm = 15 3/4 inches

36/26/41

Nußbaum poliert - Polished walnut
Noyer poli - Nogal pulido

Verchromte Lünette, Silberblatt
Chromium plated bezel, silver dial
Lunette chromée, cadran argenté
Bisel cromado, esfera plateada

30,5 cm = 12 inches



42 cm = 16 1/2 inches

36/26/34

Rotbraun - Claret coloured
Brun-rouge - Rojo oscuro

Verchromte Lünette, Silberblatt
Chromium plated bezel, silver dial
Lunette chromée, cadran argenté
Bisel cromado, esfera plateada

33 cm = 16 inches

Junghans Synchronwerk für kontrollierten Wechselstrom von 90—260 Volt

Junghans Synchronous-Movement for controlled alternating-current of 90—260 volts
Mouvement Synchron Junghans pour courant alternatif contrôlé de 90 à 260 volts
Máquina Sincron Junghans para corriente alternativa controlada de 90 à 260 voltios



GRUPPE 27

Aparte Wanduhren für die moderne Wohnung

Smart wall clocks for the modern home - Pendules art nouveau pour intérieurs modernes
Relojes de pared especiales para la casa moderna



27/90

Eiche, Facetteglas
Oak, bevelled glass
Chêne, glace biseautée
Roble, vidrio biselado

27/107

Eiche, Chromverglasung
Oak, chromium plated fitting
Chêne, panneau de glace chromé
Roble, vidriera cromada

27/110

Eiche mit Nußbaum, Facetteglas
Oak with walnut, bevelled glass
Chêne avec noyer, glace biseautée
Roble con nogal, vidrio biselado

45 x 27 cm = 17 3/4 x 10 3/4 inches

18 cm - 7" Metallblatt, 8 Tag
Halb-Stund-Schlagwerk, Ein-
stabgong oder Bim Bam 3 Stäbe

7" metal dial, 8 day 1/2 hour
strike, rod Gong or Gong „Bim
Bam“: 3 rods

Cadran métal 18 cm, 8 jours son-
nerie heures et demies, gong
tige ou gong „Bim Bam“: 3 tiges

Esfera de metal 18 cm, 8 días
sonería horas y medias, sonería
sobre gong tija ó gong „Bim
Bam“: 3 varillas



56 x 31 cm = 22 x 12 1/4 inches

27/91

Eiche, Facetteglas - Oak, bevelled glass
Chêne, glace biseautée - Roble, vidrio
biselado

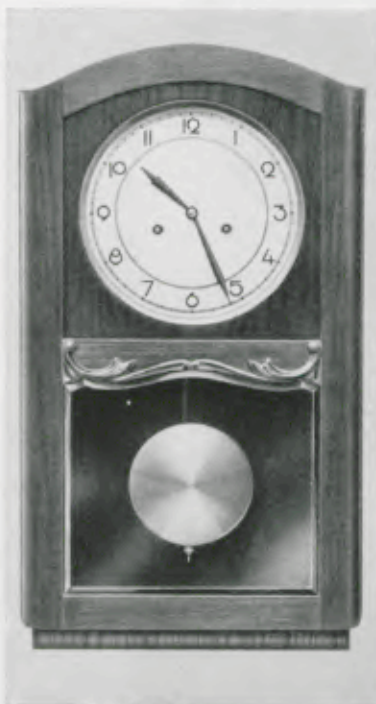

56 x 31 cm = 22 x 12 1/4 inches

27/92

Nußbaum poliert, Facetteglas
Polished walnut, bevelled glass
Noyer poli, glace biseautée
Nogal pulido, vidrio biselado

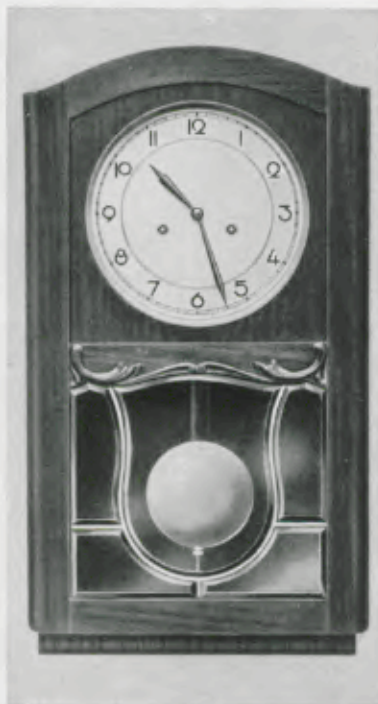

56 x 31 cm = 22 x 12 1/4 inches

27/93

Nußbaum poliert, Chromverglasung
Polished walnut, chromium plated fitting
Noyer poli, panneau de glace chromé
Nogal pulido, vidriera cromada

27/108

Eiche, Chromverglasung - Oak, chro-
mium plated fitting - Chêne, panneau de
glace chromé - Roble, vidriera cromada

20,5 cm - 8" Metallblatt, 8 Tag Halb-Stund-Schlagwerk, Ein-
stabgong oder Bim Bam 3 Stäbe

8" metal dial, 8 day 1/2 hour strike, rod gong or gong „Bim Bam“: 3 rods - Cadran métal 20,5 cm, 8 jours sonnerie heures et demies, gong tige
ou gong „Bim Bam“: 3 tiges - Esfera de metal 20,5 cm, 8 días sonería horas y medias, sonería sobre gong tija ó gong „Bim Bam“: 3 varillas



GRUPPE 27

Aparte Wanduhren für die moderne Wohnung

Smart wall clocks for the modern home - Pendules art nouveau pour intérieurs modernes
Relojes de pared especiales para la casa moderna



39 x 21,5 cm = 15 3/4 x 8 1/2 inches

27/112

**Nußbaum matt, 18 cm - 7" Emaillackblatt, auf-
gelegte schwarze Zahlen** - Mat walnut, 7" enamel
lacquered dial, black raised figures - Noyer mat, cadran
émail 18 cm, chiffres noirs appliqués - Nogal mate,
esfera de esmalte, 18 cm, cifras negras aplicadas



39 x 21,5 cm = 15 3/4 x 8 1/2 inches

27/113

**Kirschbaum mit Ahornstab, 18 cm - 7" Emaillack-
blatt, aufgelegte Goldzahlen** - Cherry wood with
maple, 7" enamel lacquered dial, gilt raised figures -
Cerisier avec érable, cadran émail 18 cm, chiffres dorés
appliqués - Cerezo con arce, esfera de esmalte, 18 cm,
cifras doradas aplicadas



39 x 21,5 cm = 15 3/4 x 8 1/2 inches

27/114

**Rüster, 18 cm - 7" Emaillackblatt, aufgelegte Gold-
zahlen** - Elm, 7" enamel lacquered dial, gilt raised
figures - Orme, cadran émail 18 cm, chiffres dorés
appliqués - Olmo, esfera de esmalte, 18 cm, cifras
doradas aplicadas

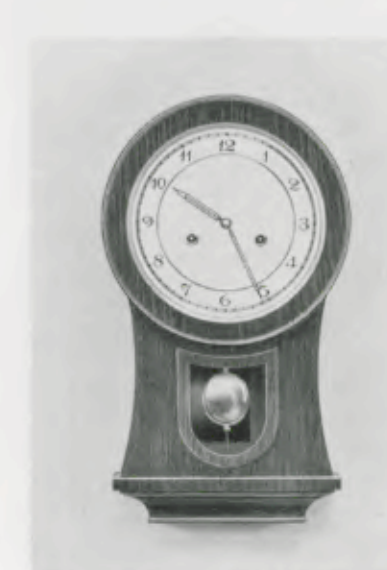

39 x 21,5 cm = 15 3/4 x 8 1/2 inches

27/115

Nußbaum poliert, zweifarbigen Metallblatt -
Polished walnut, two-coloured metal dial - Noyer poli,
cadran métal bicolor - Nogal pulido, esfera de metal
bicolor

8 Tag Schlagwerk No. 277 Bim Bam 2 Stäbe mit Schlagabsteller

8 day strike on gong „Bim Bam“: 2 rods with strike-stopper

8 jours sonnerie sur gong „Bim Bam“: 2 tiges avec dispositif d'arrêt de la sonnerie

8 días sonería sobre gong „Bim Bam“: 2 varillas con parasonidos



GRUPPE 27

Aparte Wanduhren für die moderne Wohnung

Smart wall clocks for the modern home - Pendules art nouveau pour intérieurs modernes
Relojes de pared especiales para la casa moderna

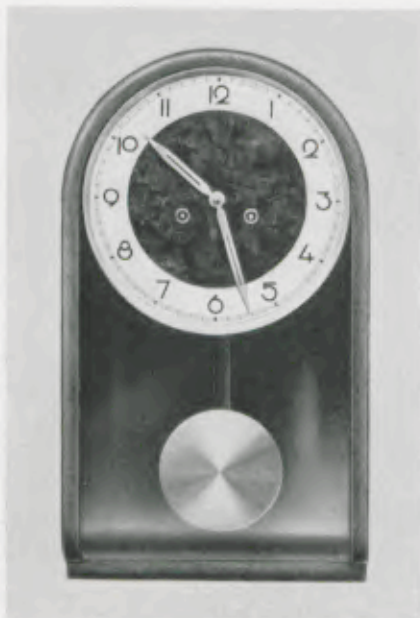

48 x 28 cm = 18 1/4 x 11 inches

27/94

Eiche, 24 cm = 9 1/2" Silberzahlenreif, nach unten gewölbtes Pendelglas - Oak, 9 1/2" silvered figure-circle - Chêne, cercle à chiffres argenté, 24 cm - Roble, cerco de cifras plateado 24 cm



49 x 28 cm = 19 1/4 x 11 inches

27/95

Nußbaum poliert, 24 cm = 9 1/2" Goldzahlenreif, nach unten gewölbtes Pendelglas - Polished walnut, 9 1/2" gilt figure-circle - Noyer poli, cercle à chiffres doré 24 cm - Nogal pulido, cerco de cifras dorado 24 cm



49 x 28 cm = 19 1/4 x 11 inches

27/82

Kaukasisch Nußbaum poliert, Facetteglas, 21,5 cm = 8 1/2" Metallblatt - Polished Caucasian walnut, bevelled glass, metal dial 8 1/2" - Noyer Caucasiens poli, glace biseautée, cadran métal 21,5 cm - Roble con nogal Cáucaso pulido, vidrio biselado, esfera de metal 21,5 cm

14 Tag Halbstund-Schlagwerk, Einstabgong oder Bim Bam 4 Stäbe - 14 day 1/2 hour strike, rod gong or gong „Bim Bam“: 4 rods - 15 jours sonnerie heures et demies, gong tige ou gong „Bim Bam“: 4 tiges - 15 días sonería horas y medias, sonería sobre gong tija ó gong „Bim Bam“: 4 varillas

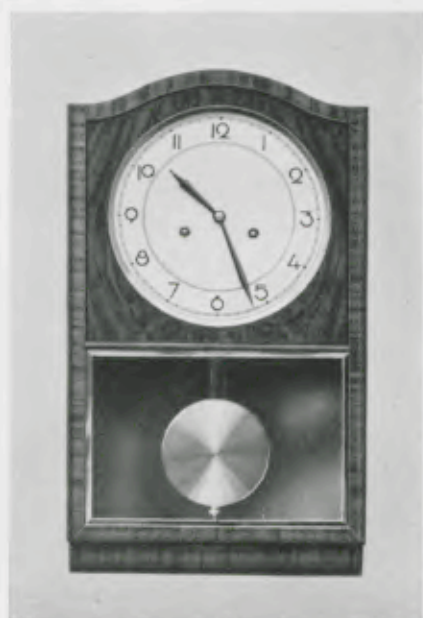

46,5 x 27 cm = 18 1/4 x 10 3/4 inches

27/86

Kaukasisch Nußbaum poliert, Facetteglas, 20,5 cm = 8" Metallblatt - Polished Caucasian walnut, bevelled glass, 8" metal dial - Noyer Caucasiens poli, glace biseautée, cadran métal 20,5 cm - Nogal Cáucaso pulido, vidrio biselado, esfera de metal, 20,5 cm

GRUPPE 27

Aparte Wanduhren für die moderne Wohnung

Smart wall clocks for the modern home - Pendules art nouveau pour intérieurs modernes
Relojes de pared especiales para la casa moderna

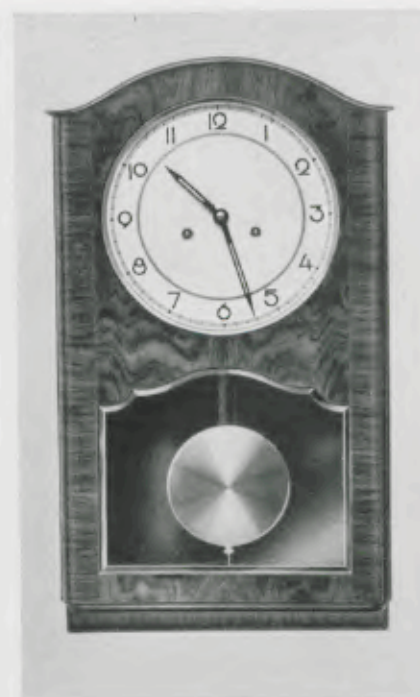

54 x 30 cm = 21 1/4 x 11 3/4 inches

27/87

Kaukasisch Nußbaum poliert, Facetteglas - Polished Caucasian walnut, bevelled glass - Noyer Caucasiens poli, glace biseautée - Nogal Cáucaso pulido, vidrio biselado

27/88

Eiche, Facetteglas - Oak, bevelled glass - Chêne, glace biseautée - Roble, vidrio biselado

Metallblatt - Metal dial - Cadran métal - Esfera de metal 21,5 cm = 8 1/2 inches

14 Tag Halbstund-Schlagwerk, Einstabgong oder Bim Bam 4 Stäbe - 14 day 1/2 hour strike, rod gong or gong „Bim Bam“: 4 rods - 15 jours sonnerie heures et demies, gong tige ou gong „Bim Bam“: 4 tiges - 15 días sonería horas y medias, sonería sobre gong tija ó gong „Bim Bam“: 4 varillas

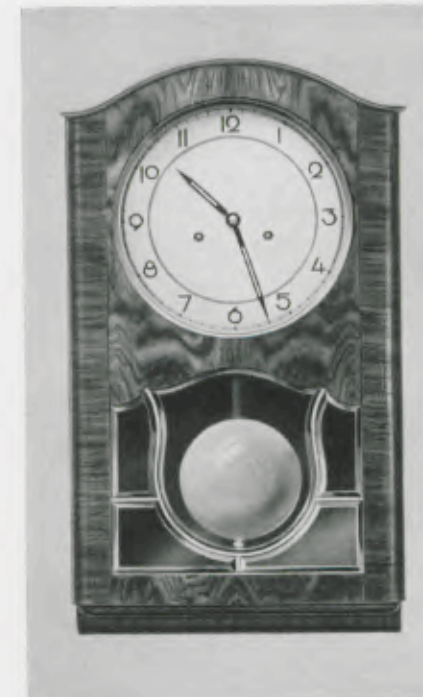

54 x 30 cm = 21 1/4 x 11 3/4 inches

27/77

Kaukasisch Nußbaum poliert, Chromverglasung - Polished Caucasian walnut, chromium plated fitting - Noyer Caucasiens poli, panneau de glace chromé - Nogal Cáucaso pulido, vidriera cromada

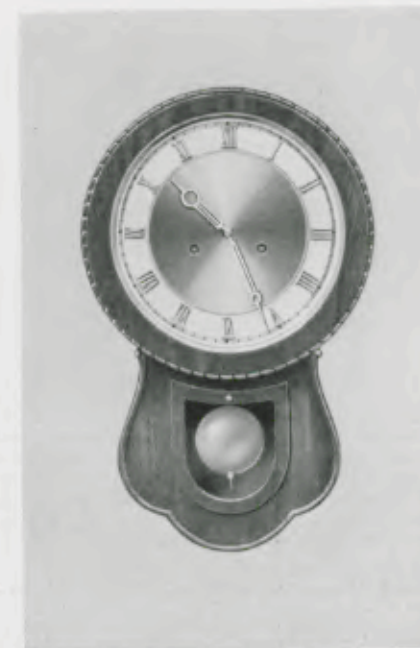

42,5 x 27 cm = 16 3/4 x 10 3/4 inches

27/89

Nußbaum antik, feinmatt, Metallblatt mit aufgelegten vergoldeten Zahlen, 14 Tag Halbstund-Schlagwerk auf Glocke - Dull antique figured walnut, metal dial with gilt raised figures, 14 day 1/2 hour strike on bell - Noyer mat antique, cadran métal avec chiffres dorés en relief, 15 jours sonnerie heures et demies sur cloche - Nogal mate antiguo, esfera de metal con cifras doradas en relieve, 15 días sonería horas y medias sobre campana



GRUPPE 27

Aparte Wanduhren für die moderne Wohnung

Smart wall clocks for the modern home - Pendules art nouveau pour intérieurs modernes
Relojes de pared especiales para la casa moderna

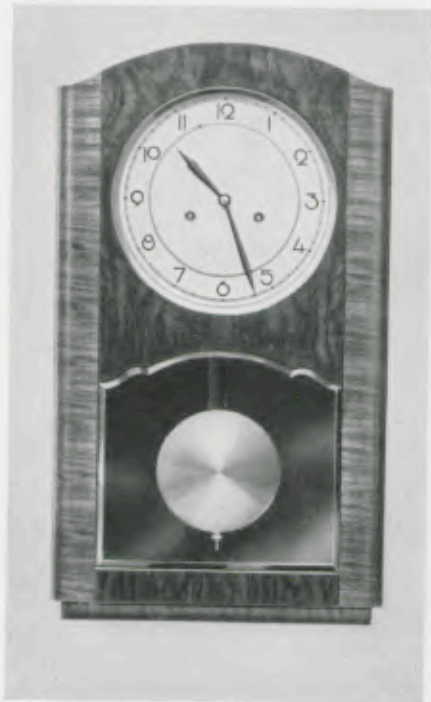

53 x 30 cm = 20 3/4 x 11 3/4 inches

27/80

Kaukasisch Nußbaum poliert, Facetteglas, 20,5 cm = 8" Metallblatt, 14 Tag Halbstund-Schlagwerk, Einstabgong oder Bim Bam 4 Stäbe - Polished Caucasian walnut, bevelled glass, 8" metal dial, 14 day 1/2 hour strike, rod gong or gong „Bim Bam": 4 rods - Noyer Caucasiens poli, glace biseautée, cadran métal 20,5 cm, 15 jours sonnerie, heures et demies, gong tige ou gong „Bim Bam": 4 tiges - Nogal Caúcaso pulido, vidrio biselado, esfera de metal 20,5 cm, 15 días sonería, horas y medias, sonería sobre gong tija ó gong „Bim Bam": 4 varillas

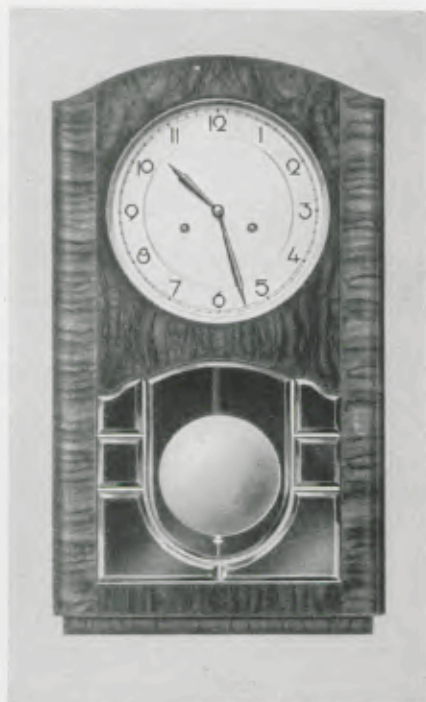

53 x 30 cm = 20 3/4 x 11 3/4 inches

27/81

Kaukasisch Nußbaum poliert, Chromverglasung, 20,5 cm = 8" Metallblatt, 14 Tag Halbstund-Schlagwerk, Einstabgong oder Bim Bam 4 Stäbe - Polished Caucasian walnut, chromium plated fitting, 8" metal dial, 14 day 1/2 hour strike, rod gong or gong „Bim Bam": 4 rods - Noyer Caucasiens poli, panneau de glace chromé, cadran métal 20,5 cm, 15 jours sonnerie, heures et demies, gong tige ou gong „Bim Bam": 4 tiges - Nogal Caúcaso pulido, vidriera cromada, esfera de metal 20,5 cm - 15 días sonería, horas y medias, sonería sobre gong tija ó gong „Bim Bam": 4 varillas

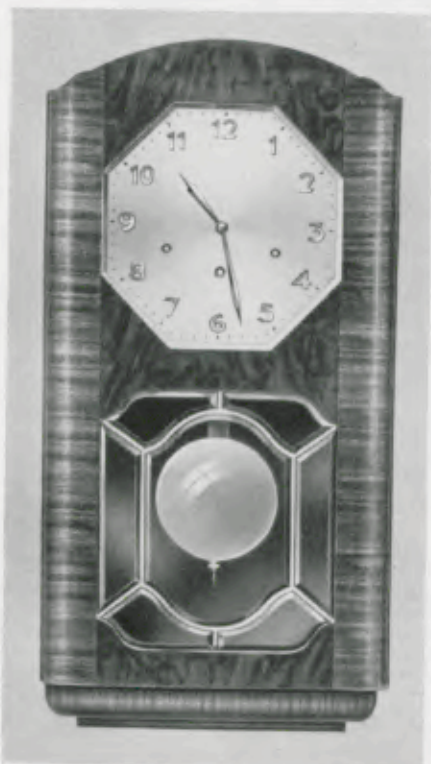

60 x 32 cm = 23 1/2 x 12 1/2 inches

27/69

Kaukasisch Nußbaum poliert, Metallblatt, aufgelegte verchromte Zahlen, Chromverglasung - Polished Caucasian walnut, metal dial, chromium plated raised figures, chromium fitting - Noyer Caucasiens poli, cadran métal, chiffres chromés appliqués, vitrage chromé - Nogal Caúcaso pulido, esfera de metal, cifras cromadas aplicadas, vidrio cromado

14 Tag Halbstund-Schlagwerk, Waldgong - Bim Bam 5 Stäbe - 1/4 Westminster - 14 day 1/2 hour strike, Gong - Gong „Bim Bam": 5 rods - 1/4 Westminister chime - 15 jours sonnerie, heures et demies, Gong rond - Gong „Bim Bam": 5 tiges - 1/4 Carillon Westminister - 15 días sonería, horas y medias, Gong redondo - Gong „Bim Bam": 5 varillas - 1/4 Carillon Westminister



GRUPPE 27

Aparte Wanduhren für die moderne Wohnung

Smart wall clocks for the modern home - Pendules art nouveau pour intérieurs modernes
Relojes de pared especiales para la casa moderna



60 x 32 cm = 23 1/2 x 12 1/2 inches

27/70

Kaukasisch Nußbaum poliert, Metallblatt, aufgelegte verchromte Zahlen, Chromauflagen, Chromverglasung - Polished Caucasian walnut, metal dial, chromium plated raised figures, chromium ornaments, chromium fitting - Noyer Caucasiens poli, cadran métal, chiffres chromés appliqués, applications chromées, vitrage chromé - Nogal Caúcaso pulido, esfera de metal, cifras cromadas aplicadas, aplicaciones cromadas, vidrio cromado

14 Tag Halbstund-Schlagwerk, Waldgong - Bim Bam 5 Stäbe - 1/4 Westminster - 14 day 1/2 hour strike, Gong - Gong „Bim Bam": 5 rods - 1/4 Westminister chime - 15 jours sonnerie, heures et demies, Gong rond - Gong „Bim Bam": 5 tiges - 1/4 Carillon Westminister - 15 días sonería, horas y medias, Gong redondo - Gong „Bim Bam": 5 varillas - 1/4 Carillon Westminister

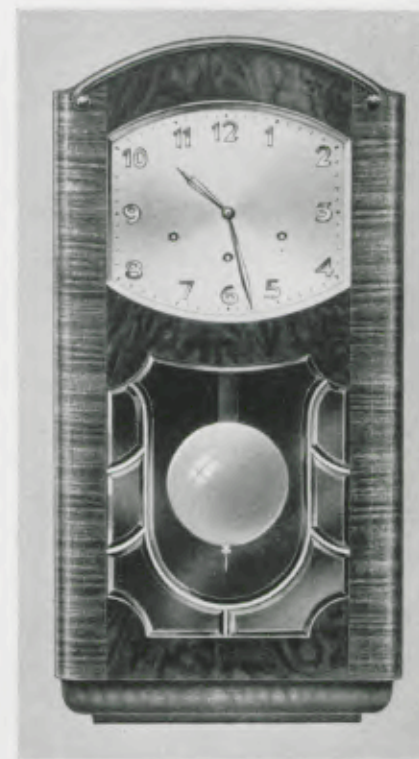

60 x 32 cm = 23 1/2 x 12 1/2 inches

27/71

Kaukasisch Nußbaum poliert, Metallblatt, aufgelegte verchromte Zahlen, Chromverglasung - Polished Caucasian walnut, metal dial, chromium plated raised figures, chromium fitting - Noyer Caucasiens poli, cadran métal, chiffres chromés appliqués, vitrage chromé - Nogal Caúcaso pulido, esfera de metal, cifras cromadas aplicadas, vidrio cromado

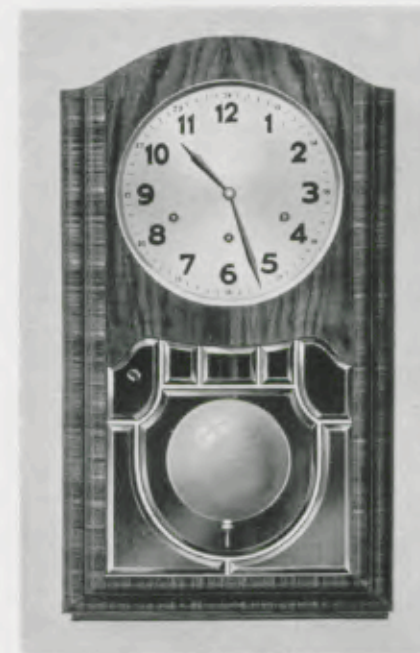

53 x 30 cm = 20 3/4 x 11 3/4 inches

27/83

Kaukasisch Nußbaum poliert, Chromverglasung, 20,5 cm = 8" Metallblatt, 14 Tag Halbstund-Schlagwerk, Waldgong - Bim Bam 4 Stäbe - 1/4 Westminsterschlag - Polished Caucasian walnut, chromium plated fitting, 8" metal dial, 14 day 1/2 hour strike, Gong - Gong „Bim Bam": 4 rods - 1/4 Westminister chime - Noyer Caucasiens poli, panneau de glace chromé, cadran métal 20,5 cm, 15 jours sonnerie, heures et demies, Gong rond - Gong „Bim Bam": 4 tiges - 1/4 Carillon Westminister - Nogal Caúcaso pulido, vidriera cromada, esfera de metal, 20,5 cm, 15 días sonería, horas y medias, Gong redondo - Gong „Bim Bam": 4 varillas - 1/4 Carillon Westminister



GRUPPE 27

Aparte Wanduhren für die moderne Wohnung

Smart wall clocks for the modern home - Pendules art nouveau pour intérieurs modernes
Relojes de pared especiales para la casa moderna

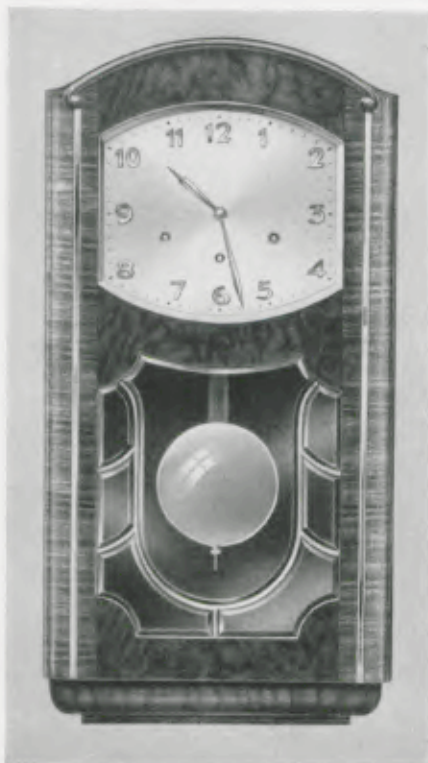

60 x 32 cm = 23 1/2 x 12 1/2 inches

27/72

Kaukasisch Nußbaum poliert, Metallblatt, aufgelegte verchromte Zahlen, Chromauflagen, Chromverglasung - Polished Caucasian walnut, metal dial, chromium plated raised figures, chromium ornaments, chromium fitting - Noyer Caucasien poli, cadran métal, chiffres chromés appliqués, applications chromées, vitrage chromé - Nogal Caúcaso pulido, esfera de metal, cifras cromadas aplicadas, aplicaciones cromadas, vidrio cromado

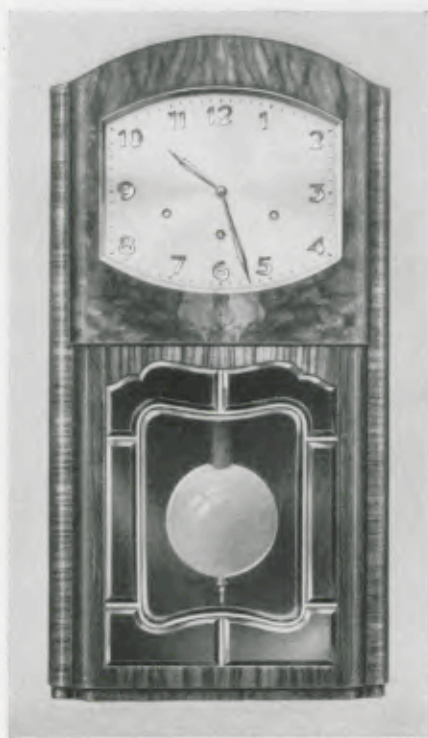

60 x 32 cm = 23 1/2 x 12 1/2 inches

27/73

Kaukasisch Nußbaum poliert, Metallblatt, aufgelegte verchromte Zahlen, Chromverglasung - Polished Caucasian walnut, metal dial, chromium plated raised figures, chromium fitting - Noyer Caucasien poli, cadran métal, chiffres chromés appliqués, vitrage chromé - Nogal Caúcaso pulido, esfera de metal, cifras cromadas aplicadas, vidrio cromado

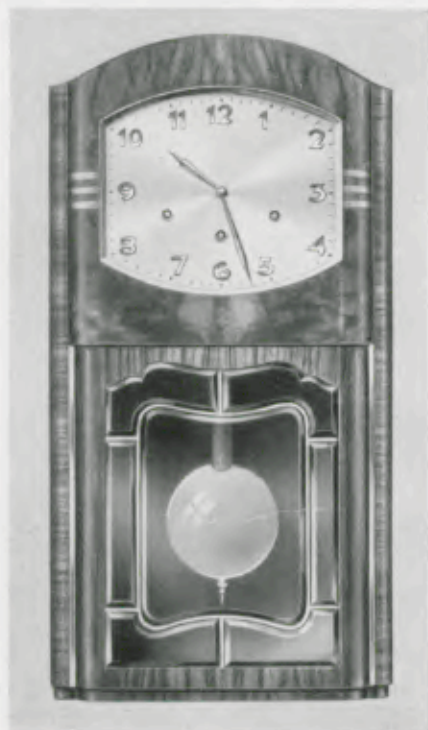

60 x 32 cm = 23 1/2 x 12 1/2 inches

27/74

Kaukasisch Nußbaum poliert, Metallblatt, aufgelegte verchromte Zahlen, Chromauflagen, Chromverglasung - Polished Caucasian walnut, metal dial, chromium plated raised figures, chromium ornaments, chromium fitting - Noyer Caucasien poli, cadran métal, chiffres chromés appliqués, applications chromées, vitrage chromé - Nogal Caúcaso pulido, esfera de metal, cifras cromadas aplicadas, aplicaciones cromadas, vidrio cromado

14 Tag Halbstund-Schlagwerk, Waldgong - Bim Bam 5 Stäbe - 1/4, Westminster

14 day 1/2 hour strike, Gong - Gong „Bim Bam“: 5 rods - 1/4, Westminster chime

15 jours sonnerie, heures et demies, Gong rond - Gong „Bim Bam“: 5 tiges - 1/4, Carillon Westminster

15 días sonería, horas y medias, Gong redondo - Gong „Bim Bam“: 5 varillas - 1/4, Carillon Westminster



GRUPPE 27

Aparte Wanduhren für die moderne Wohnung

Smart wall clocks for the modern home - Pendules art nouveau pour intérieurs modernes
Relojes de pared especiales para la casa moderna

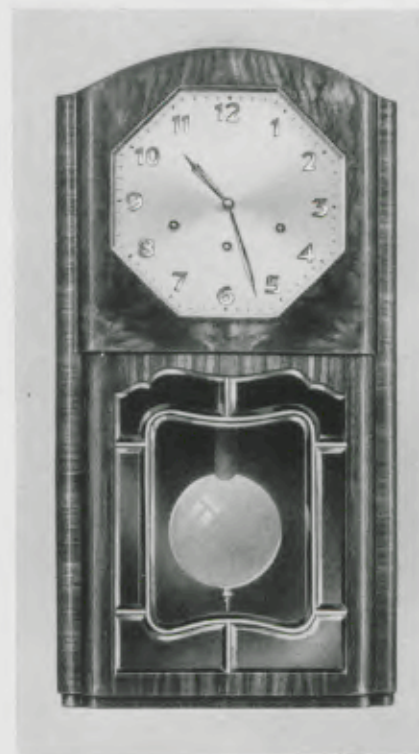

60 x 32 cm = 23 1/2 x 12 1/2 inches

27/75

Kaukasisch Nußbaum poliert, Metallblatt, aufgelegte verchromte Zahlen, Chromverglasung

Polished Caucasian walnut, metal dial, chromium plated raised figures, chromium fitting

Noyer Caucasien poli, cadran métal, chiffres chromés appliqués, vitrage chromé

Nogal Caúcaso pulido, esfera de metal, cifras cromadas aplicadas, vidrio cromado

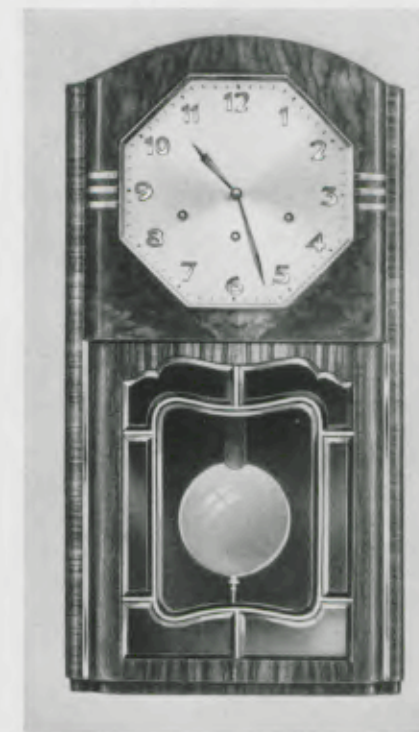

60 x 32 cm = 23 1/2 x 12 1/2 inches

27/76

Kaukasisch Nußbaum poliert, Metallblatt, aufgelegte verchromte Zahlen, Chromauflagen, Chromverglasung

Polished Caucasian walnut, metal dial, chromium plated raised figures, chromium ornaments, chromium fitting

Noyer Caucasien poli, cadran métal, chiffres chromés appliqués, applications chromées, vitrage chromé

Nogal Caúcaso pulido, esfera de metal, cifras cromadas aplicadas, aplicaciones cromadas, vidrio cromado

14 Tag Halbstund-Schlagwerk, Waldgong - Bim Bam 5 Stäbe - 1/4, Westminster

14 day 1/2 hour strike, Gong - Gong „Bim Bam“: 5 rods - 1/4, Westminster chime

15 jours sonnerie, heures et demies, Gong rond - Gong „Bim Bam“: 5 tiges - 1/4, Carillon Westminster

15 días sonería, horas y medias, Gong redondo - Gong „Bim Bam“: 5 varillas - 1/4, Carillon Westminster



GRUPPE 28

Dielenuhren

Hall clocks - Horloges de parquet - Relojes de recibidor

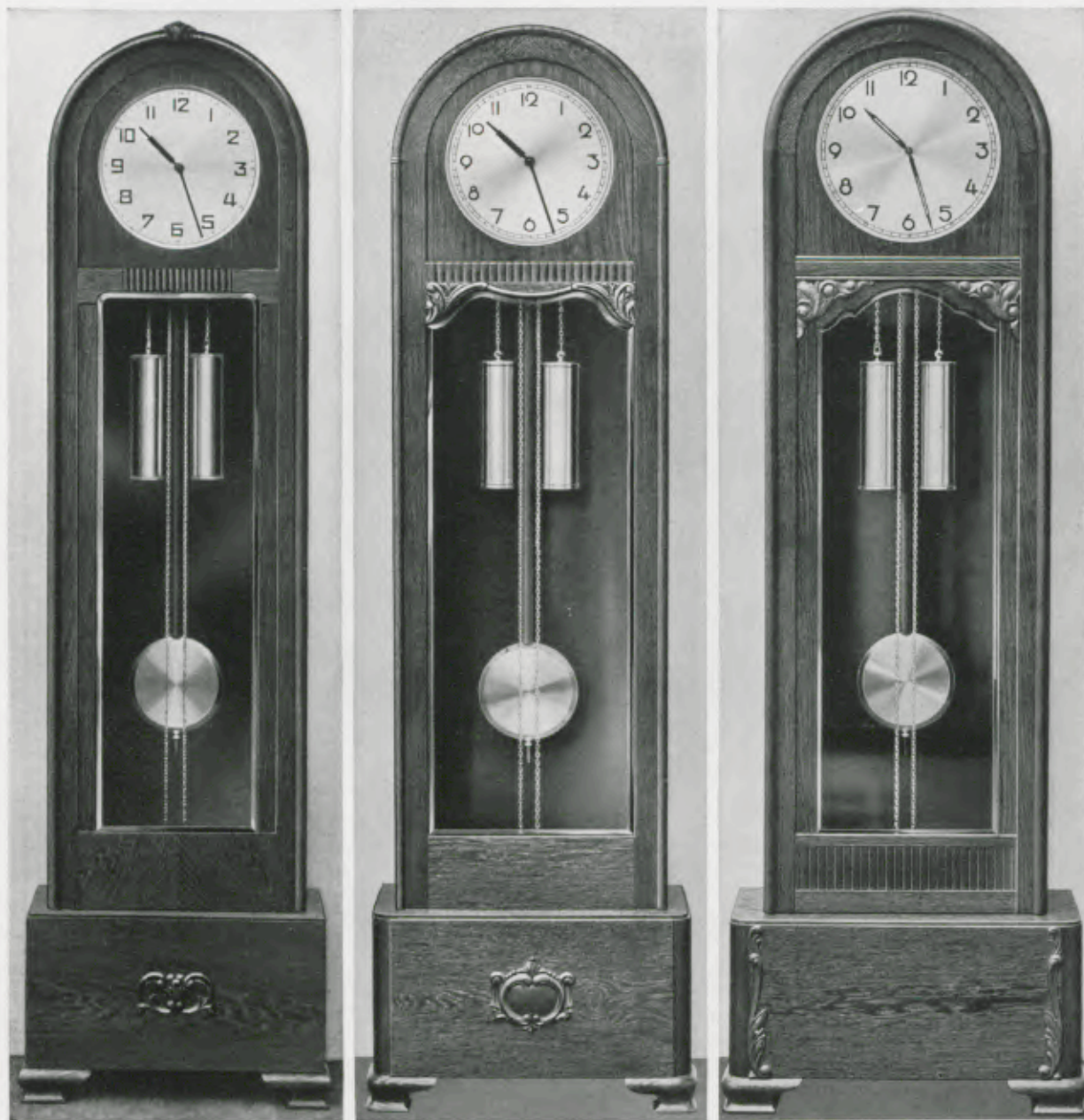

194 x 58 cm = 76 3/4 x 22 3/4 inches

28/194

Eiche, 30 cm Silberblatt
Oak, silver dial 12 inches
Chêne, cadran argenté 30 cm
Roble, esfera plateada 30 cm

193 x 58 cm = 76 x 22 3/4 inches

28/209

Eiche, 30 cm Silberblatt
Oak, silver dial 12 inches
Chêne, cadran argenté 30 cm
Roble, esfera plateada 30 cm

195 x 64 cm = 78 3/4 x 25 1/4 inches

28/210

Eiche, 33 cm Silberblatt
Oak, silver dial 13 inches
Chêne, cadran argenté 33 cm
Roble, esfera plateada 33 cm

Schwarz bedruckte Zahlen, Pendellinse und Gewichtshülsen Messing geschliffen - Black figures, pendulum-bob and weight-shells ground brass - Chiffres noirs, lentille et enveloppes pour poids en laiton affilé - Cifras negras, disco y envases de pesas en latón afilado



GRUPPE 28

Dielenuhren

Hall clocks - Horloges de parquet - Relojes de recibidor

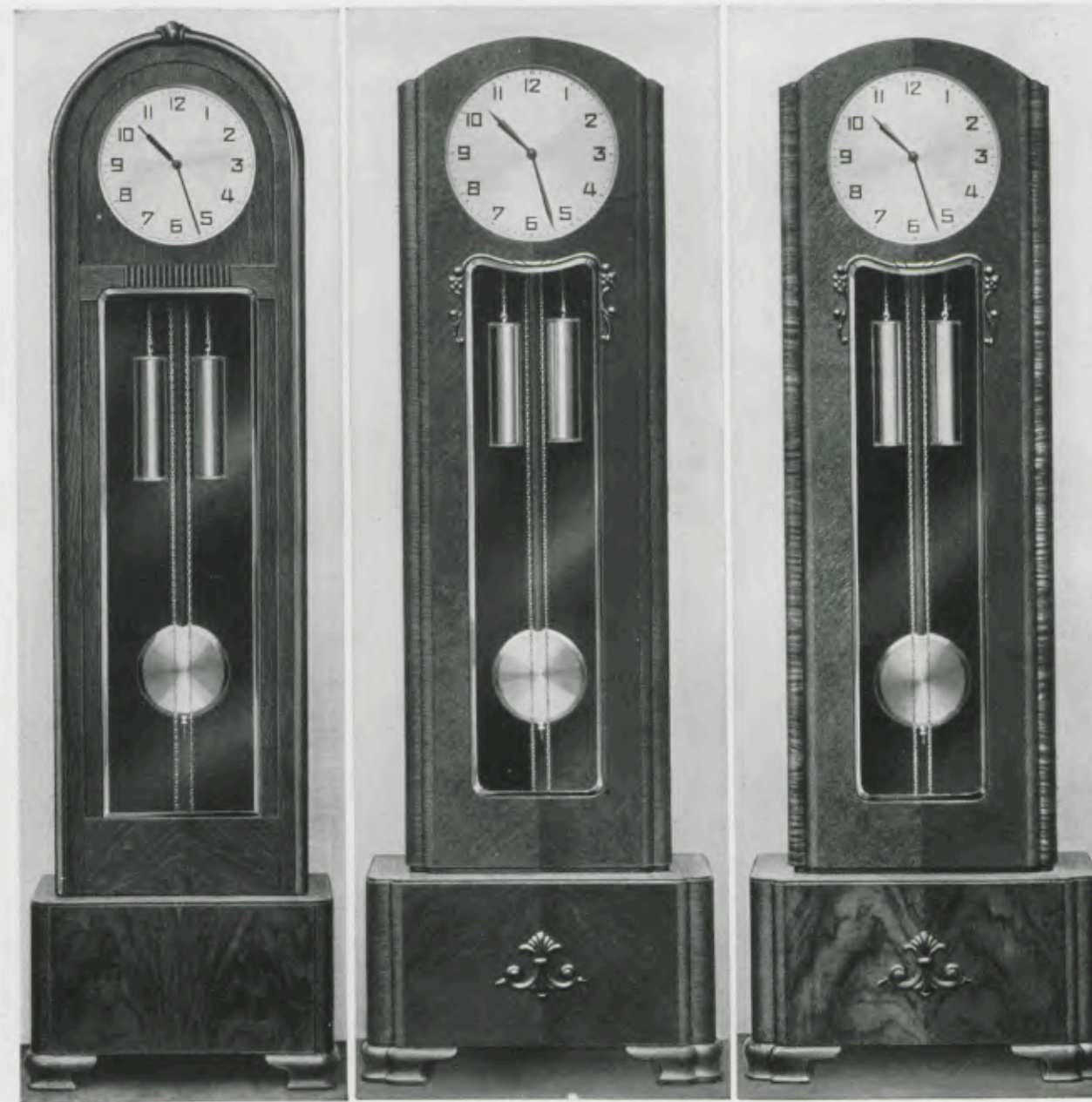

194 x 58 cm = 76 3/4 x 22 3/4 inches

28/195

Eiche mit Nußbaum poliert
30 cm Silberblatt
Oak with polished walnut
Silver dial, 12 inches
Chêne avec noyer poli
Cadran argenté, 30 cm
Roble con nogal pulido
Esfera plateada, 30 cm

190 x 68 cm = 75 1/4 x 26 3/4 inches

28/198

Eiche, 33 cm Silberblatt
Oak, silver dial, 13 inches
Chêne, cadran argenté, 33 cm
Roble, esfera plateada, 33 cm

190 x 68 cm = 75 1/4 x 26 3/4 inches

28/199

Eiche mit Nußbaum poliert
33 cm Silberblatt
Oak with polished walnut
Silver dial, 13 inches
Chêne avec noyer poli
Cadran argenté, 33 cm
Roble con nogal pulido
Esfera plateada, 33 cm

Schwarz bedruckte Zahlen, Pendellinse und Gewichtshülsen Messing geschliffen - Black figures, pendulum-bob and weight-shells ground brass - Chiffres noirs, lentille et enveloppes pour poids en laiton affilé - Cifras negras, disco y envases de pesas en latón afilado



GRUPPE 28

Dielenuhren

Hall clocks - Horloges de parquet - Relojes de recibidor

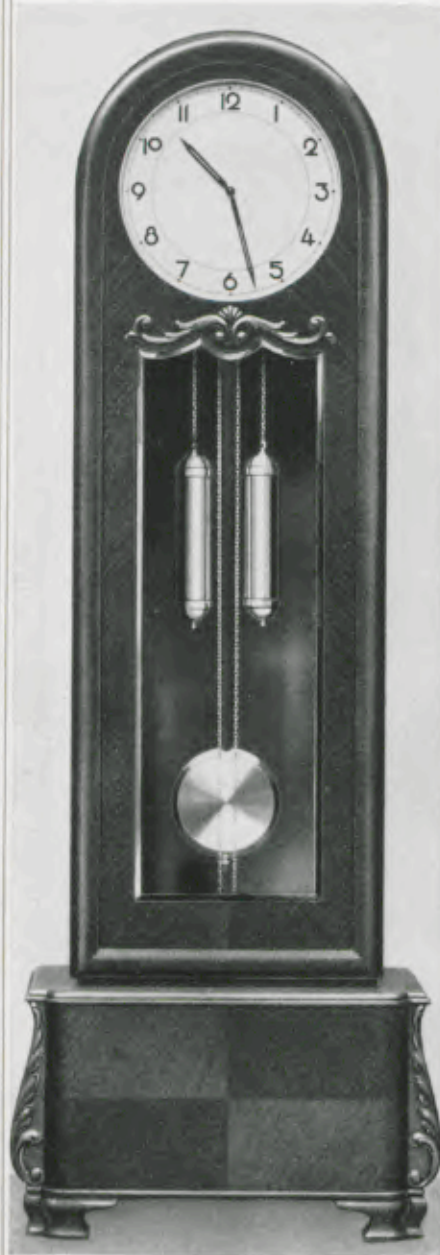

192 x 69 cm - 75 1/2 x 27 1/4 inches

28/203

Eiche, cremefarbiges Metallblatt mit Goldlinien, 36 cm Durchmesser
Ivory-coloured metal dial with gilt lines, 14 1/4 inches
Cadran métal couleur crème avec lignes d'or, 36 cm
Esfera de metal color crema con líneas doradas, 36 cm

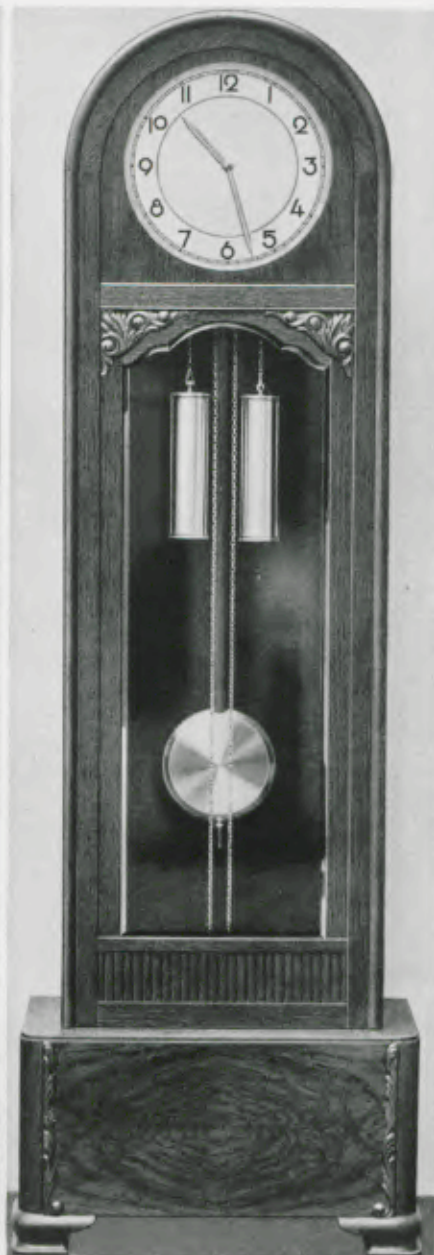

195 x 64 cm - 76 3/4 x 25 1/4 inches

28/211

Eiche mit Nußbaum poliert, cremefarbiges Metallblatt mit Goldlinien, 33 cm Durchmesser - Oak with polished walnut, ivory-coloured metal dial with gilt lines, 13 inches - Chêne avec noyer poli, cadran métal couleur crème avec lignes d'or, 33 cm - Roble con nogal pulido, esfera de metal color crema con líneas doradas, 33 cm

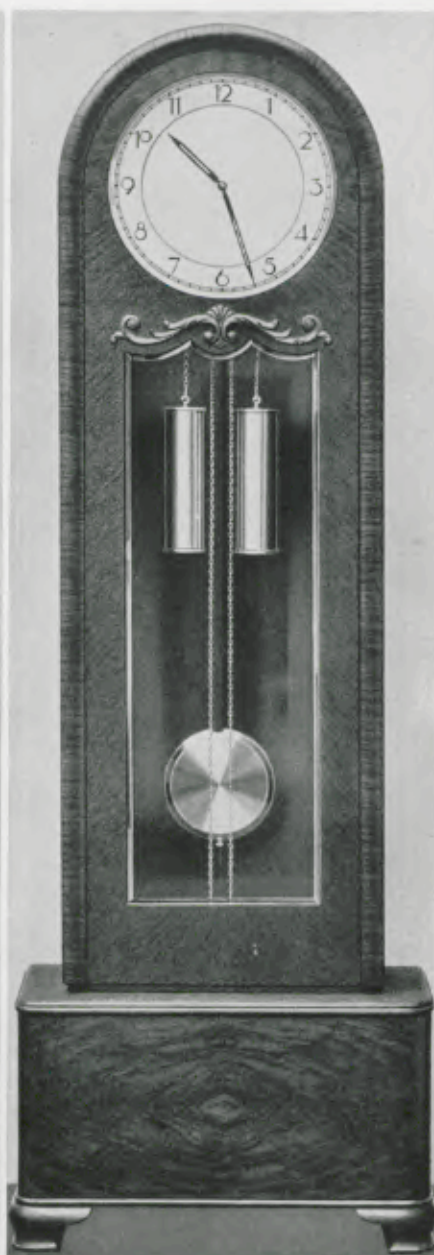

192 x 68 cm - 75 1/2 x 26 inches

28/212

Eiche mit Nußbaum poliert, cremefarbiges Metallblatt mit Goldlinien, 36 cm Durchmesser - Oak with polished walnut, ivory-coloured metal dial with gilt lines, 14 1/4 inches - Chêne avec noyer poli, cadran métal couleur crème avec lignes d'or, 36 cm - Roble con nogal pulido, esfera de metal color crema con líneas doradas, 36 cm

Schwarz bedruckte Zahlen, Pendellinse und Gewichtshülsen Messing geschliffen - Black figures, pendulum-bob and weight-shells ground brass - Chiffres noirs, lentille et enveloppes pour poids en laiton affilé - Cifras negras, disco y envases de pesas en latón afilado



GRUPPE 28

Dielenuhren

Hall clocks - Horloges de parquet - Relojes de recibidor

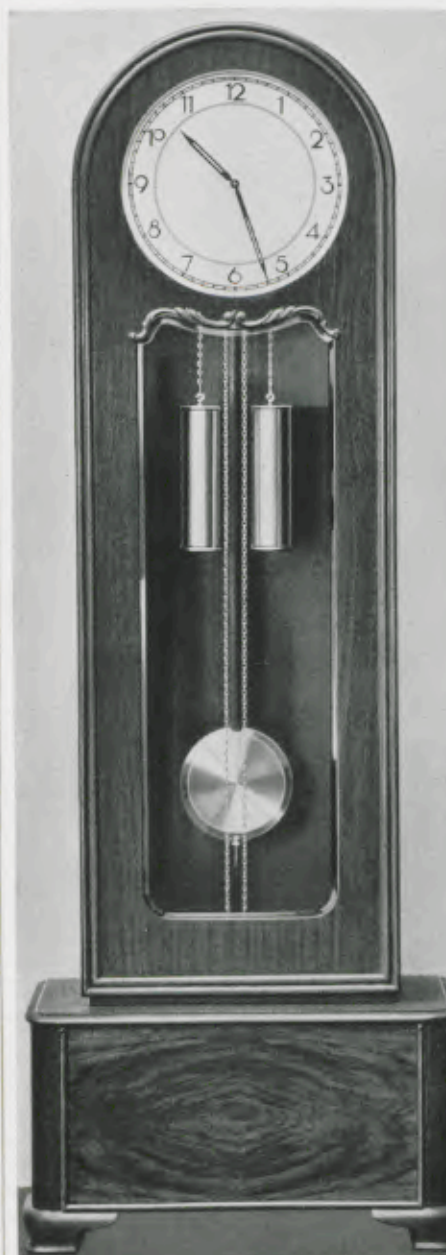

193 x 67 cm - 75 3/4 x 26 1/4 inches

28/213

Eiche mit Nußbaum poliert, cremefarbiges Metallblatt mit Goldlinien, 36 cm Durchmesser - Oak with polished walnut, ivory-coloured metal dial with gilt lines, 14 1/4 inches - Chêne avec noyer poli, cadran métal couleur crème avec lignes d'or, 36 cm - Roble con nogal pulido, esfera de metal color crema con líneas doradas, 36 cm

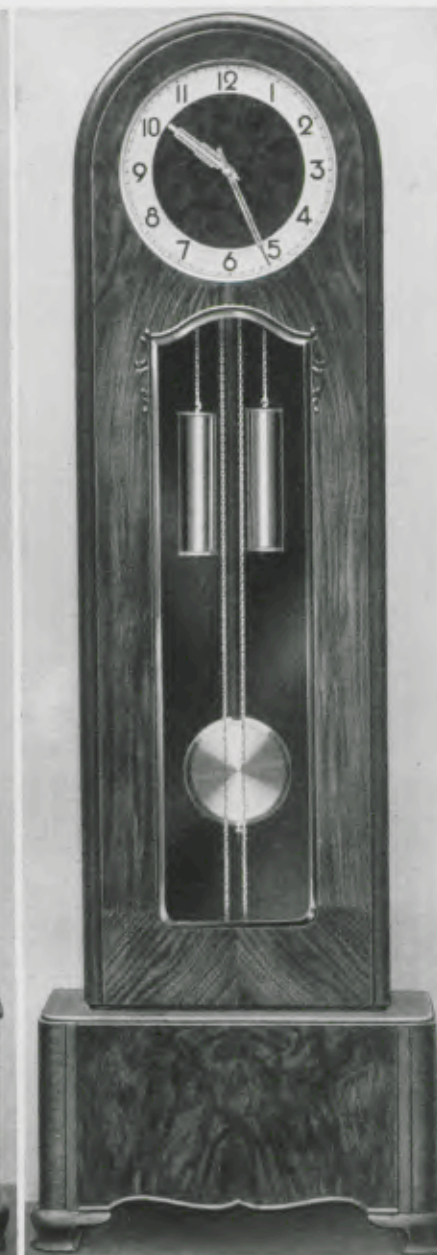

195 x 68 cm - 77 x 26 1/4 inches

28/197

Eiche mit kaukasisch Nußbaum poliert, 36 cm Goldzahlenreif
Oak with polished Caucasian walnut, gilt figure-circle, 14 1/4 inches
Chêne avec noyer Caucasien poli, cercle à chiffres doré, 36 cm
Roble con nogal Cáucaso pulido, cerco de cifras dorado, 36 cm

Schwarz bedruckte Zahlen, Pendellinse und Gewichtshülsen Messing geschliffen - Black figures, pendulum-bob and weight-shells ground brass - Chiffres noirs, lentille et enveloppes pour poids en laiton affilé - Cifras negras, disco y envases de pesas en latón afilado

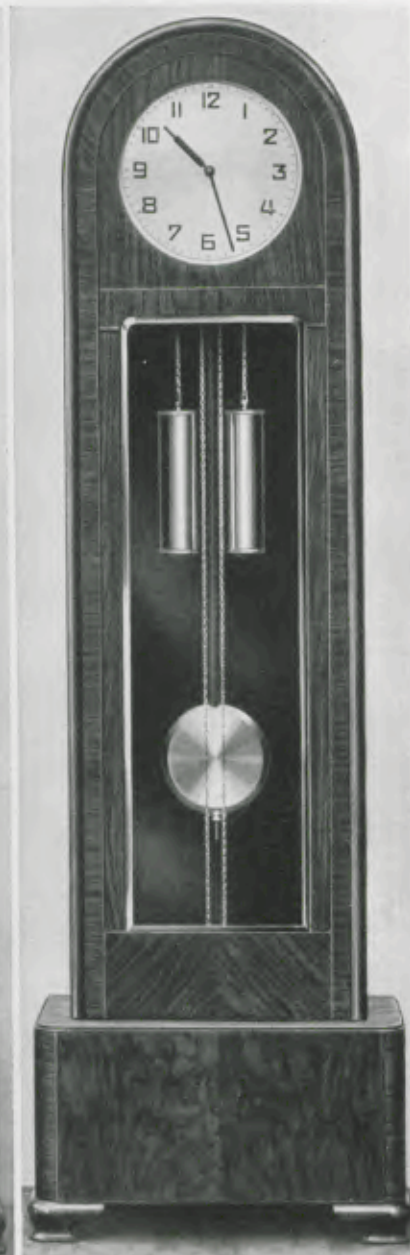

194 x 58 cm - 76 3/4 x 22 3/4 inches

28/200

Nußbaum poliert, 30 cm Silberblatt
Polished walnut, silver dial, 12 inches
Noyer poli, cadran argenté, 30 cm
Nogal pulido, esfera plateada, 30 cm



GRUPPE 28

Dielenuhren

Hall clocks - Horloges de parquet - Relojes de recibidor

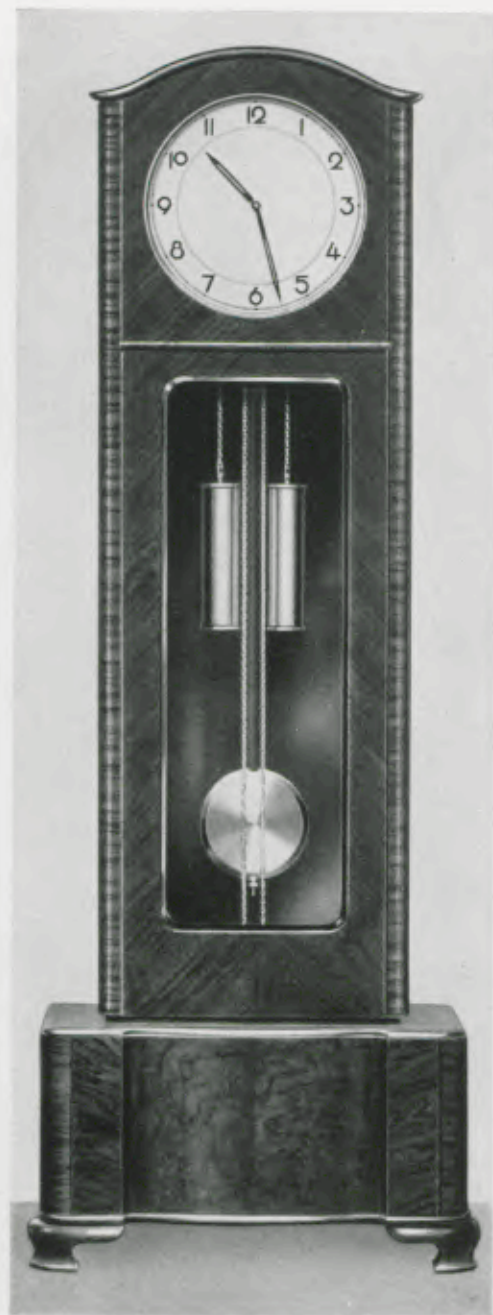

192 x 69 cm = 75 1/2 x 27 1/4 inches

28/206

Kaukasisch Nußbaum poliert, cremefarbiges Metallblatt mit Goldlinien, 36 cm Durchmesser, schwarz bedruckte Zahlen

Polished Caucasian walnut, ivory-coloured metal dial with gilt lines, 14 1/4 inches, black figures
Noyer Caucasiens poli, cadran métal couleur crème avec lignes d'or, 36 cm, chiffres noirs
Nogal Caúcaso pulido, esfera de metal color crema con líneas doradas, 36 cm, cifras negras

Pendellinse und Gewichtshülsen Messing geschliffen - Pendulum-bob and weight-shells ground brass
Lentille et enveloppes pour poids en laiton affilé - Disco y envases de pesas en latón afilado

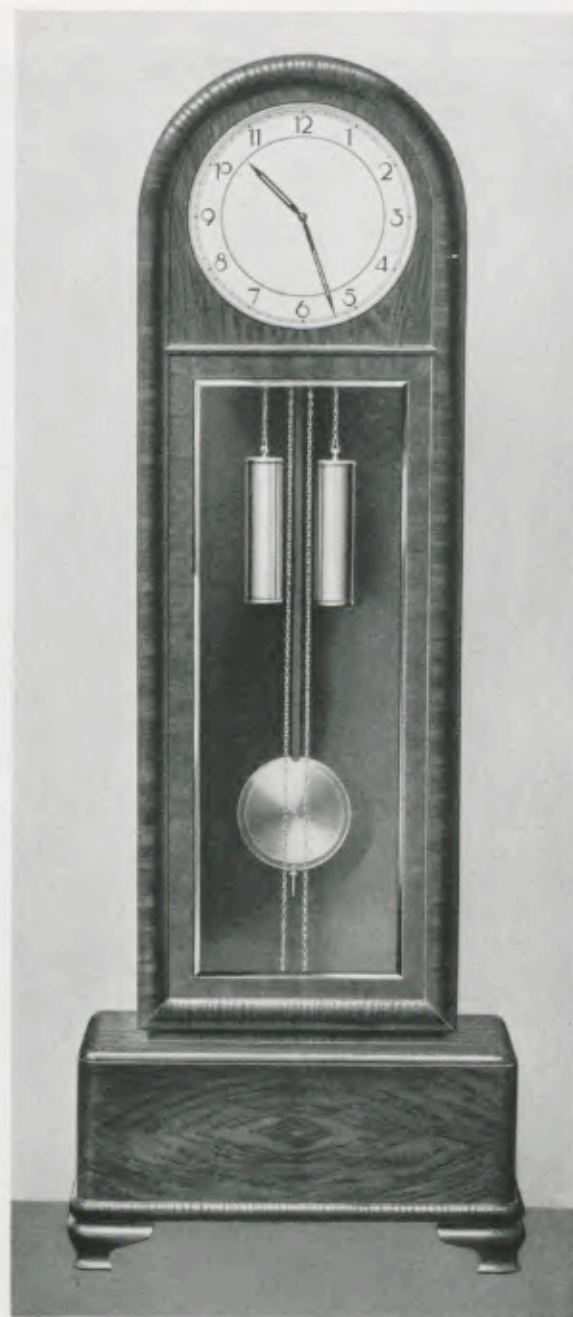

190 x 70 cm = 74 3/4 x 27 1/2 inches

28/214

Kaukasisch Nußbaum poliert, cremefarbiges Metallblatt mit Goldlinien, 36 cm Durchmesser, schwarz bedruckte Zahlen

Polished Caucasian walnut, ivory-coloured metal dial with gilt lines, 14 1/4 inches, black figures
Noyer Caucasiens poli, cadran métal couleur crème avec lignes d'or, 36 cm, chiffres noirs
Nogal Caúcaso pulido, esfera de metal color crema con líneas doradas, 36 cm, cifras negras



GRUPPE 28

Dielenuhren

Hall clocks - Horloges de parquet - Relojes de recibidor

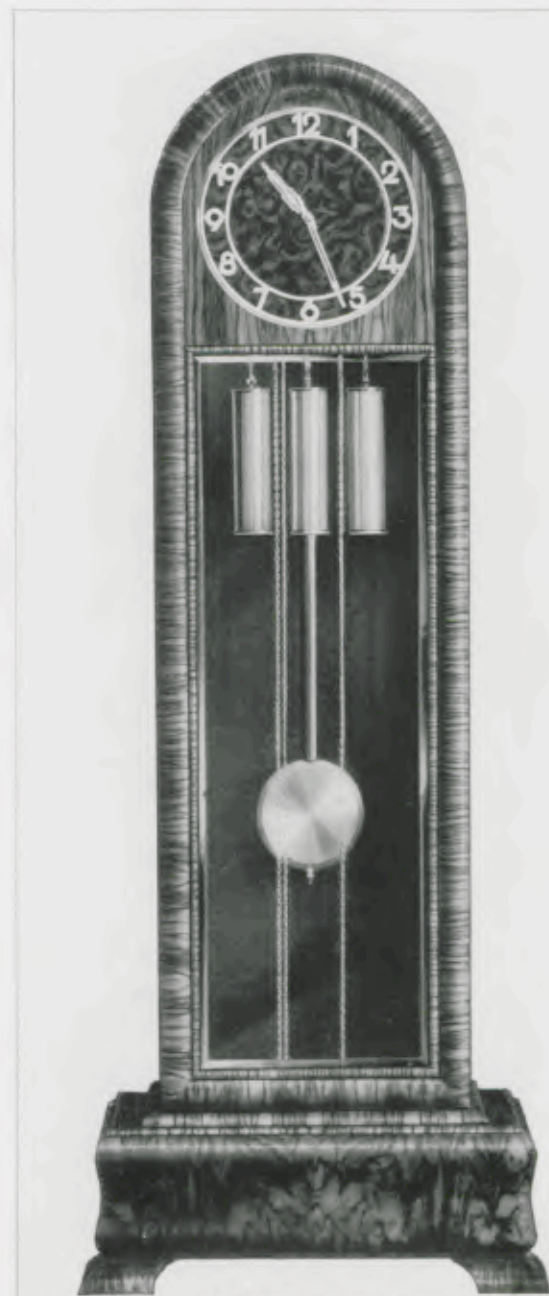

192 x 74 cm = 75 1/2 x 29 inches

28/170

Kaukasisch Nußbaum poliert - Polished Caucasian walnut
Noyer Caucasiens poli - Nogal Caúcaso pulido

Zahlenreif und Zeiger matt versilbert
Mat-silvered figure-circle and hands
Aiguilles et cercle à chiffres argentés mat
Cerco de cifras y agujas plateados mate
36 cm = 14 1/4 inches

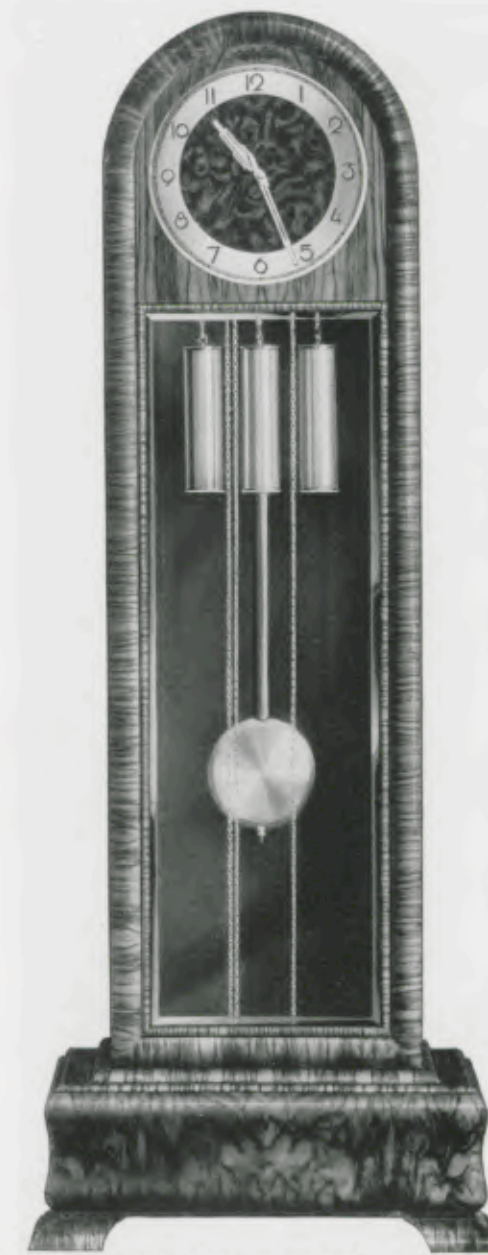

192 x 74 cm = 75 1/2 x 29 inches

28/180

Zahlenreif und Zeiger versilbert, Zahlen verchromt poliert - Silvered figure-circle and hands, chromium plated polished figures - Aiguilles et cercle à chiffres argentés, chiffres chromés polis - Cerco de cifras y agujas plateados, cifras cromadas pulidas
36 cm = 14 1/4 inches



GRUPPE 28

Dielenuhren

Hall clocks - Horloges de parquet - Relojes de recibidor

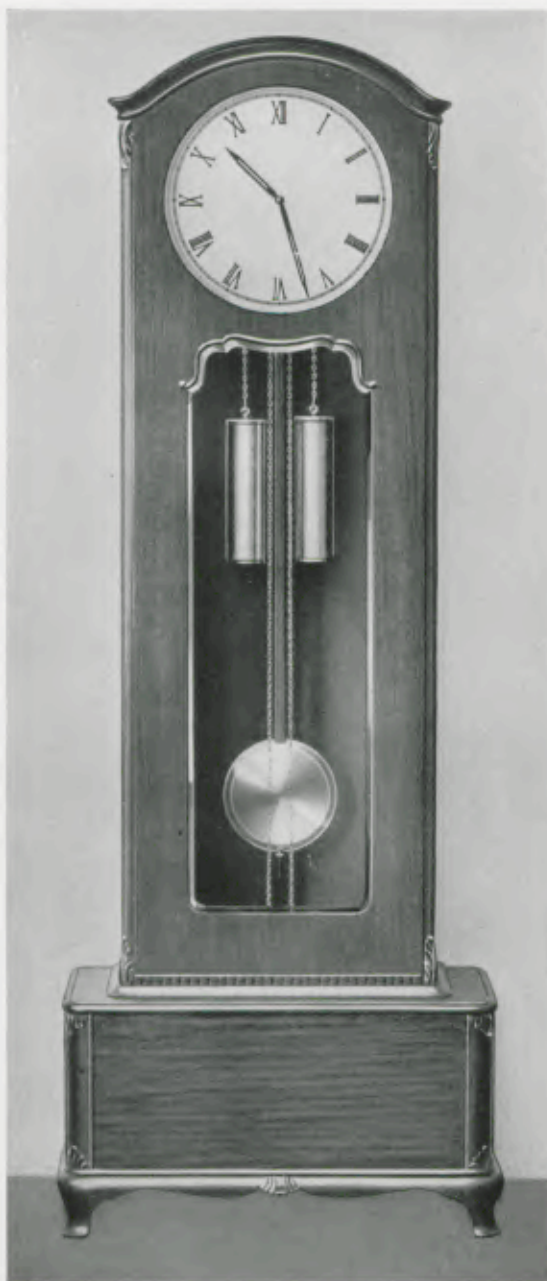

190 x 70 cm - 74 1/4 x 27 1/2 inches

28/215

Nußbaum feinmatt antik, cremefarbiges Metallblatt, 36 cm Durchmesser, mit aufgelegten vergoldeten Zahlen

Dull antique figured walnut, ivory-coloured metal dial 14 1/4 inches with gilt raised figures

Noyer mat antique, cadran métal couleur crème 36 cm avec chiffres dorés en relief

Nogal mate antiguo, esfera de metal color crema 36 cm con cifras doradas en relieve

Pendellinse und Gewichtshülsen Messing geschliffen - Pendulum-bob and weight-shells ground brass
Lentille et enveloppes pour poids en laiton afile - Disco y envases de pesas en latón afilado

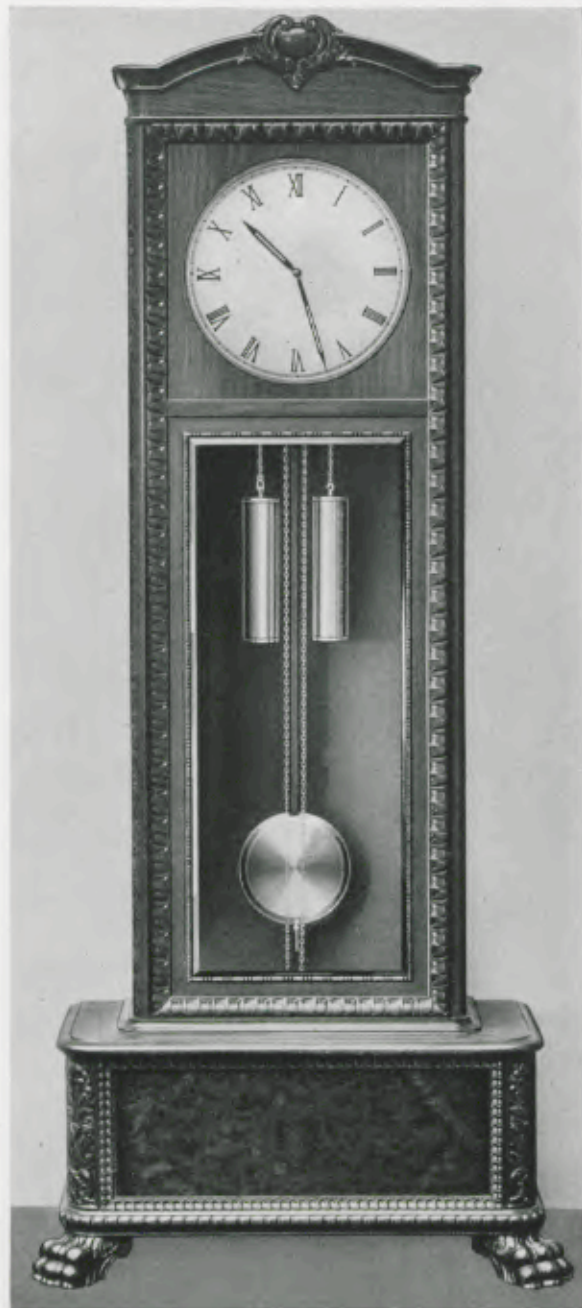

198 x 85 cm - 77 3/4 x 33 1/2 inches

28/216

Nußbaum feinmatt antik, cremefarbiges Metallblatt, 36 cm Durchmesser, mit aufgelegten vergoldeten Zahlen

Dull antique figured walnut, ivory-coloured metal dial 14 1/4 inches with gilt raised figures

Noyer mat antique, cadran métal couleur crème 36 cm avec chiffres dorés en relief

Nogal mate antiguo, esfera de metal color crema 36 cm con cifras doradas en relieve





