

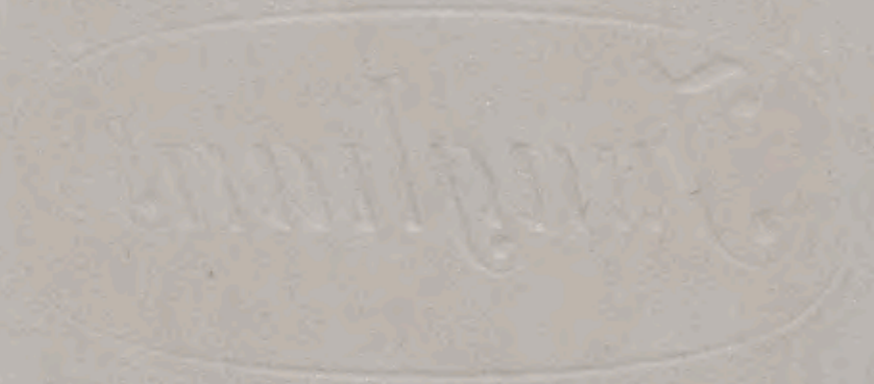

HAUPTKATALOG

9 3 7 3 3



SCHEINWERK

Unsere sämtlichen Muster sind in das Musterschutzregister für plastische Erzeugnisse eingetragen, also gesetzlich geschützt.  
Nachahmungen werden gerichtlich verfolgt.



UHRENFABRIKEN

*Gebrüder Junghans*

A.-G.

SCHRAMBERG

SCHWARZWALD

101  
2  
3  
5  
3  
5  
4  
54  
8  
9  
10  
12  
14  
17  
18  
18  
19  
20  
24  
25  
27  
28

Nummern-Verzeichnis

Nummer	Seite	Nummer	Seite	Nummer	Seite	Nummer	Seite
<b>2/70</b> .....	28	<b>5/328</b> .....	40	<b>10/97</b> .....	80	<b>17/1240 B</b> .....	96
2/71 .....	29	5/383 .....	40	10/99 .....	80	17/1242 R .....	94
2/74 .....	28	5/406 .....	41	10/103 .....	80	17/1243 .....	107
2/76 .....	29	5/407 G .....	28	10/104-105 .....	81	17/1244 .....	110
2/79 .....	29	5/408 .....	50	10/108 .....	81	17/1247 R .....	94
2/80 .....	30	5/409 .....	51			17/1248 B .....	97
2/83 .....	30	5/410 .....	42			17/1249 S .....	99
2/85 .....	31	5/414 .....	42	<b>12/1</b> .....	83	17/1250 .....	109
2/116 .....	31	5/415 .....	50	12/4 .....	83	17/1252 B .....	97
2/120 .....	30	5/424-426 .....	54	12/39 .....	83	17/1253 .....	106
2/122 .....	31	5/427-428 .....	55	12/41 .....	83	17/1254 .....	109
2/123 .....	29	5/429-430 .....	56	12/63-64 .....	84	17/1255 G .....	102
2/124 .....	30	5/431 .....	57	12/74-75 .....	83	17/1256 G .....	103
2/137 .....	28	5/432 .....	58	12/76-77 .....	84	17/1262 .....	115
2/138-139 R .....	23	5/433 .....	59	12/79-81 .....	85	17/1263 G .....	104
		5/434 .....	42	12/82-84 .....	86	17/1264 S .....	100
		5/437-438 .....	41	12/85-87 .....	87	17/1265-1266 S .....	101
		5/442 .....	40	12/92 .....	85	17/1268 .....	111
<b>3/55</b> .....	48	5/445 G .....	26			17/1269 .....	113
3/87-88 .....	32	5/446 G .....	27	<b>14/18</b> .....	88	17/1270-1271 .....	114
3/89-90 B .....	24			14/23 .....	88	17/1272 S .....	99
3/100 .....	44	<b>8/211 R</b> .....	70	14/122-123 .....	89	17/1273 .....	113
3/101 .....	33	8/373 R .....	70			17/1274 .....	116
3/102 .....	34	8/376-377 .....	74	<b>17/2-7 Konsolen</b> .....	117	17/1278 G .....	103
3/103 .....	33	8/380 B .....	71	17/821 .....	111	17/1280 S .....	100
3/104 .....	34	8/421 R .....	70	17/822 G .....	102	17/1329 .....	116
3/105-106 .....	43	8/483 G .....	73	17/926 .....	105	17/1330 .....	115
3/112 .....	44	8/537 .....	74	17/929 .....	105		
3/125-127 .....	36	8/560 R .....	70	17/930 R .....	95	<b>18/1-2</b> .....	122
3/171 .....	37	8/594 .....	74	17/933 .....	107	18/202-212 .....	123
3/182 .....	45	8/700-701 B .....	71	17/936 B .....	96	18/216-226 .....	123
3/183 .....	34	8/704 B .....	71	17/938 .....	108	18/232 .....	123
3/186 .....	45	8/708 G .....	73	17/942 .....	110	18/257-259 .....	131
3/187-189 .....	35	8/712 .....	75	17/944 .....	112	18/326-327 .....	126
3/190 .....	44	8/714 .....	75	17/947 S .....	98	18/328 .....	127
3/191 .....	35	8/774 S .....	72	17/949 .....	112	18/339 .....	126
3/192 .....	45	8/1094-1096 S .....	72	17/951 S .....	98	18/340 .....	127
3/210-211 .....	37			17/1038 .....	106	18/342 .....	122
3/219-220 .....	49	<b>9/150</b> .....	77	17/1039 .....	108	18/343 .....	124
3/222 .....	48	9/156 .....	77	17/1113 .....	115	18/344 .....	131
3/225-227 S .....	25	9/160 .....	77	17/1235 .....	107	18/357 .....	127
		9/161 .....	79	17/1236 .....	110	18/358 .....	126
		9/162 .....	78	17/1237 .....	105	18/378 .....	132
<b>4/333</b> .....	60	9/164 .....	78	17/1238 R .....	95	18/381-382 .....	132
4/336 .....	60	9/165 .....	79			18/390-391 .....	133
4/347-349 .....	61					18/395 .....	135

R = Rotastern B = Blaustern S = Silberstern G = Goldstern

101  
2  
3  
5  
3  
5  
4  
54  
8  
9  
10  
12  
14  
17  
18  
18  
19  
20  
24  
25  
27  
28

Nummern-Verzeichnis

Nummer	Seite	Nummer	Seite	Nummer	Seite	Nummer	Seite
18/398	135	19/574	151	25/524	179	<b>101/76</b>	13
18/402	126	19/575	152	25/525	180	101/77-79	14
18/419	132	19/576	157	25/527	180	101/80	15
18/421	124	19/577 B	146	25/528-529	181	101/81-83	16
18/441-442	134	19/578 S	148	25/530	182	101/85	17
18/443	136	19/579-580 B	146	25/558	177	101/86-88	18
18/444-447	137	19/581 B	147	25/560	177	101/89	19
18/448	136	19/582-583	154	25/562	178	101/90-92	20
18/449	135	19/584 S	148	25/564	178	101/93-94	21
18/452	133	19/585-587 G	149	25/566	179	101/169	3
18/454	134	19/588-589	157	25/568	182	101/170-172	4
18/455-456	129	19/608-609	153			101/173	5
18/457	130	19/610-611 B	147			101/174-176	6
18/459	129	19/612-613	156	<b>27/77-78</b>	190	101/177-179	7
18/460	130	19/642-643	158	27/79	187	101/180	10
18/468	129			27/82	190	101/181-183	11
18/469	130			27/84	189	101/184-186	12
18/470	128	<b>20/15-16</b>	160	27/85	188	101/187	8
18/472-473	128	20/17-18	161	27/86	189	101/188-190	9
18/475	129	20/19	162	27/87-88	187	101/191-192	2
18/477	124			27/89	191		
18/481-482	125			27/90-92	186		
		<b>24/111</b>	168	27/93	187		
<b>19/453</b>	150	24/113	168	27/94-95	191	<b>Werke</b>	
19/456	151	24/115	168	27/101	188	J 36	13
19/457	154	24/131-133	167			J 44	89
19/534	154	24/127-129	164			J 66	40
19/541	151	24/152-153	169	<b>28/170</b>	199	J 75	3
19/542	155	24/207-209	165	28/178	200	6	82
19/543	152	24/210-212	166	28/180	199	52	120
19/544	156	24/214-215	170	28/193	201	60	62
19/545-546	153	24/216	171	28/194-195	195	74	120
19/547	157	24/219	167	28/197	198	81	28
19/555-560	150	24/220	171	28/198-199	196	146	82
19/561 R	144			28/200	198	184	82
19/562	155			28/203-204	197	225	194
19/563-564 R	144	<b>25/368</b>	174	28/206	200	231	68
19/565	155	25/370	174			231 L	68
19/566	151	25/372	174			231/100	68
19/567	156	25/440	176	<b>54/168-171</b>	62	239	80
19/568 R	145	25/442	176	54/173-174	62	240	43
19/569	152	25/466	173	54/255	63	247	120
19/570 R	145	25/468	173	54/259-263	63	250	68
19/571	152	25/470	173	54/267	64	276	92
19/572	155	25/484	175	54/277-278	64	277	163
19/573 B	146	25/486-487	175	54/281-284	65	278	92

R - Rotstern B - Blaustern S - Silberstern C - Goldstern



# Junghans Uhren

beliebt bei Fachhandel und Publikum

Junghans-Uhren waren von Anfang an gut, zeitgenau und schön. Denn „Qualität innen und außen“, also in Werk und Gehäuse, hieß die Verpflichtung, die jede Junghans-Generation gemäß dem Willen des Gründers von neuem übernahm und mit den wachsenden technischen Möglichkeiten immer vollkommener erfüllte. Das erklärt die große Beliebtheit und Verbreitung der guten Junghans-Uhren beim Fachhandel und Publikum, die durch die seit Jahren fortgesetzte Publikums-Werbung eine immer bedeutendere Ausdehnung gewann. Diese Werbung wird auch in der Saison 1937/38 in ganz großem Umfang fortgesetzt. Ihr Drehpunkt sind in der Hauptsache die neuen Junghans-Uhren der neuen 4 Stern-Serien.



101  
2  
3  
5  
3  
5  
4  
54  
8  
9  
10  
12  
14  
17  
18  
18  
19  
20  
24  
25  
27  
28

In dem vorliegenden Katalog sind die Junghans-Uhren der 4 Stern-Serien in den erwähnten Gruppen (Stiluhren, Wecker, Küchenuhren und Tischuhren) besonders zusammengefaßt und getrennt den anderen Uhren vorangestellt. In Ihrem Interesse wollen wir damit Ihre Aufmerksamkeit gerade auf diese Junghans-Uhren der 4 Stern-Serien konzentrieren.

### Sie sind Dreh- und Mittelpunkt der Junghans-Werbung 1937/38.

Vier Wochen nach Beginn der Werbung weiß fast jeder Deutsche, daß es Junghans-Uhren in den 4 Stern-Preislagen Rotstern, Blaustern, Silberstern und Goldstern gibt, ferner auch genau, welche Preislagen das sind, woran man sie erkennt usw. Die neuen 4 Junghans-Stern-Preislagen werden jedem zeigen, daß eine Junghans-Uhr immer erschwinglich ist, gleich über wieviel Geld er verfügt. Denn die 4 Junghans-Stern-Preislagen umspannen die ganze Kaufkraft von unten bis oben. Damit erfüllt Junghans die Erwartungen des Uhrenfachhandels, der ja den Wünschen aller Einkommensschichten nach einer Junghans-Uhr gerecht werden will.

### Junghans rät deshalb:

Treffen Sie Ihre Lager-Auswahl vornehmlich unter den Junghans-Uhren der 4 Stern-Serien. Durch unsere große Publikums-Werbung werden unzählige Wünsche besonders nach diesen ausgelöst. Erfüllt werden können sie nur im Fachgeschäft, weil gerade Junghans-Uhren ausschließlich dort zu haben sind. In demselben Maße wie Sie dafür sorgen, werden Sie an dem Erfolg dieser großen Anzeigen-Werbung teilnehmen. Sie rollt ab zunächst bis Weihnachten in 1/2-seitigen Inseraten in den Millionen-Auflagen der großen Illustrierten, Hausfrauen- und Familien-Zeitschriften.

### Benutzen Sie auch die neuen Verkaufsständer der Junghans 4 Stern-Serien.

Für jede Uhrenart der Junghans 4 Stern-Serien hat Junghans ein bis zwei neue, wirkungsvolle Verkaufsständer für Ihr Schaufenster herausgebracht. Abbildungen finden Sie in diesem Katalog, jeweils bei den 4 Stern-Uhren der betreffenden Uhrenart nebst Abgabe-Bedingungen. Sie können nur bei Erfüllung dieser abgegeben werden, weil nur Junghans-Uhren der 4 Stern-Serien auf ihnen ausgestellt und gezeigt werden dürfen. Diese Verkaufsständer sind es, die Ihr Geschäft am besten als Bezugsquelle für Einkäufe der Junghans-Uhren der 4 Stern-Serien kennzeichnen. Lieferung erfolgt kostenlos, jeweils zusammen mit den bestellten Uhren.

Im Schaufenster sichtbar, am Lager vorhanden, das verbürgt den Erfolg.

## Warum nun Junghans 4 Stern-Serien?

Wie in den vergangenen Jahren, ist auch das Junghans-Sortiment 1937/38 groß und reichhaltig, um jedem Uhrenfachgeschäft ein gut sortiertes Angebot zu ermöglichen. Es mag aber infolgedessen manchmal für den Fachhandel nicht ganz einfach sein, die in der Hauptsache notwendige „richtige“ Lagerauswahl zu treffen, um die üblichen Wünsche des Publikums nach Junghans-Uhren schnell zu erfüllen. Aus diesem Grunde hat sich Junghans entschlossen, aus dem großen Junghans-Sortiment ein kleineres, sozusagen „Tägliches Brot“-Sortiment herauszuheben, und zwar zunächst aus den Gruppen

- Nr. 2, 3, 5 . . . . . Stiluhren
- Nr. 8 . . . . . Wecker
- Nr. 17 . . . . . Tischuhren
- Nr. 19 . . . . . Küchenuhren

Jede Auswahl aus diesen 4 Gruppen umfaßt einige wenige erlesen schöne und leicht verkäufliche Modelle, die in 4 Hauptpreisklassen, d. h. 4 Stern-Preislagen oder -Serien eingeteilt wurden. Und Stern-Serien heißen sie deshalb, weil jede Serie mit einem Etikett mit dem Junghans-Stern in wechselnder Farbe klar unterscheidbar gekennzeichnet wurde. So gibt es also in jeder der erwähnten Uhrengruppen eine

- Rotstern-Serie als niederste Preislage
- Blaustern-Serie als niedere Preislage
- Silberstern-Serie als mittlere Preislage
- Goldstern-Serie als hohe Preislage



Diese Abbildungen zeigen die Kenn-Etiketten der einzelnen Stern-Serien

*Junghans*



*Junghans*

**REISEUHREN IN LEDERETUIS**

Gruppe 101



101  
2  
3  
5  
3  
5  
4  
54  
8  
9  
10  
12  
14  
17  
18  
18  
19  
20  
24  
25  
27  
28

Reiseuhren in Lederetuis

Gruppe 101



8 x 9 cm

**Chromrahmen**  
Facetteglas, zweifarbiges Metallblatt mit Chromreliefzahlen, Radiumpunkte und -zeiger



8 x 9 cm

**101/191 RP**  
**Braun Saffian**  
Zweifarbige Metallblatt mit Chromreliefzahlen, Radiumpunkte und -zeiger, 1 Tag Weckerwerk Nr. J 75  
**Ladenpreis** ..... RM. 20.—



8 x 9 cm

**101/192 RP**  
**Krokodilimitation, dunkelbraun**  
Zweifarbige Metallblatt mit Chromreliefzahlen, Radiumpunkte und -zeiger, 1 Tag Weckerwerk Nr. J 75  
**Ladenpreis** ..... RM. 20.—



Reiseuhren in Lederetuis

Gruppe 101

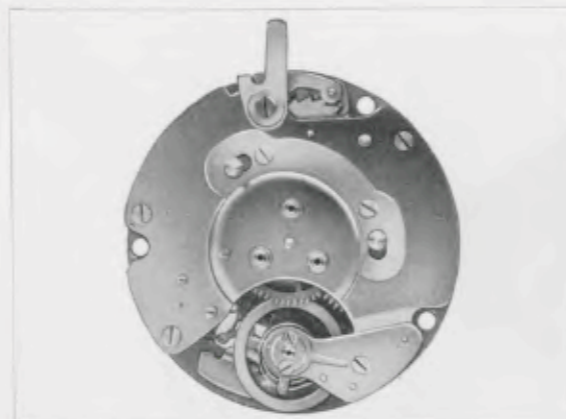

Platinon 45 mm

**Nr. J 75**  
Flaches und ganggenaues Weckerwerk mit Stüftengang, abnehmbare Anker- und Balancebrücke, seitlich herausnehmbare Federhäuser, massive Stahltriebe, 2 Decksteine



7,5 x 10,5 cm

**Chromrahmen**  
Facetteglas, zweifarbiges Metallblatt mit Chromreliefzahlen, Radiumpunkte und -zeiger



7,5 x 10,5 cm

**101/169 RP**  
**Braun Saffian**  
Zweifarbige Metallblatt mit Chromreliefzahlen, Radiumpunkte und -zeiger  
1 Tag Weckerwerk Nr. J 75  
Frontabsteller  
**Ladenpreis** ..... RM. 22.—



2  
3  
5  
3  
5  
4  
54  
8  
9  
10  
12  
14  
17  
18  
18  
19  
20  
24  
25  
27  
28

Reiseuhren in Lederetuis

Gruppe 101



7,5 x 10,5 cm

101/170 RP

Rot Saffian

Zweifarbiges Metallblatt mit Chromreliefzahlen, Radiumpunkte und -zeiger, 1 Tag Weckerwerk Nr. J 75, Frontabsteller

Ladenpreis ..... RM. 22.—



7,5 x 10,5 cm

101/171 RP

Braun Juchten

Zweifarbiges Metallblatt mit Chromreliefzahlen, Radiumpunkte und -zeiger, 1 Tag Weckerwerk Nr. J 75, Frontabsteller

Ladenpreis ..... RM. 24.—



7,5 x 10,5 cm

101/172 RP

Schweinsleder

Zweifarbiges Metallblatt mit Chromreliefzahlen, Radiumpunkte und -zeiger, 1 Tag Weckerwerk Nr. J 75, Frontabsteller

Ladenpreis ..... RM. 24.—



Reiseuhren in Lederetuis

Gruppe 101

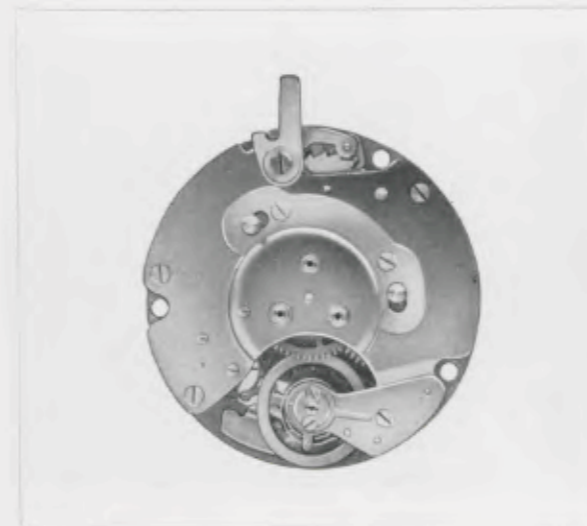

Platinen 45 mm

Nr. J 75

Flaches und ganggenaues Weckerwerk mit Stütengang, abnehmbare Anker- und Balancebrücke, seitlich herausnehmbare Federhäuser, massive Stahltriebe, 2 Decksteine



8 x 9 cm

Chromrahmen

Facetteglas, zweifarbiges Metallblatt mit Radiumzahlen und -zeigern



8 x 9 cm

101/173 RZ

Braun Saffian

Zweifarbiges Metallblatt mit Radiumzahlen und -zeigern, 1 Tag Weckerwerk Nr. J 75

Ladenpreis ..... RM. 21.—



2  
3  
5  
3  
5  
4  
54  
8  
9  
10  
12  
14  
17  
18  
18  
19  
20  
24  
25  
27  
28



Reiseuhren in Lederetuis

Gruppe 101



8 x 9 cm

101/174 RZ

Rot Saffian

Zweifarbiges Metallblatt mit Radiumzahlen und -zeigern,  
1 Tag Weckerwerk Nr. J 75

Ladenpreis ..... RM. 21.—



8 x 9 cm

101/175 RZ

Schwarz Saffian

Zweifarbiges Metallblatt mit Radiumzahlen und -zeigern,  
1 Tag Weckerwerk Nr. J 75

Ladenpreis ..... RM. 21.—



8 x 9 cm

101/176 RZ

Braun Carara, matt

Zweifarbiges Metallblatt mit Radiumzahlen und -zeigern,  
1 Tag Weckerwerk Nr. J 75

Ladenpreis ..... RM. 23.—



Reiseuhren in Lederetuis

Gruppe 101



8 x 9 cm

101/177 RZ

Schweinsleder

Zweifarbiges Metallblatt mit Radiumzahlen und -zeigern,  
1 Tag Weckerwerk Nr. J 75

Ladenpreis ..... RM. 23.—



8 x 9 cm

101/178 RZ

Krokodilimitation, dunkelbraun

Zweifarbiges Metallblatt mit Radiumzahlen und -zeigern,  
1 Tag Weckerwerk Nr. J 75

Ladenpreis ..... RM. 23.—



8 x 9 cm

101/179 RZ

Blau Saffian

Zweifarbiges Metallblatt mit Radiumzahlen und -zeigern,  
1 Tag Weckerwerk Nr. J 75

Ladenpreis ..... RM. 21.—



2  
3  
5  
3  
5  
4  
54  
8  
9  
10  
12  
14  
17  
18  
18  
19  
20  
24  
25  
27  
28

Reiseuhren in Lederetuis

Gruppe 101



Platinen 45 mm

Nr. J 75

Flaches und ganggenaues Weckerwerk mit Stufen-gang, abnehmbare Anker- und Balancebrücke, seitlich herausnehmbare Federhäuser, massive Stahltriebe, 2 Decksteine



8 x 9 cm

Goldrahmen

Facetteglas, zweifarbiges Metallblatt mit Goldreliefzahlen, Radiumpunkte und -zeiger



8 x 9 cm

101/187 RP

Braun Saffian

Zweifarbiges Metallblatt mit Goldreliefzahlen, Radiumpunkte und -zeiger, 1 Tag Weckerwerk Nr. J 75

Ladenpreis ..... RM. 23.—



Reiseuhren in Lederetuis

Gruppe 101



8 x 9 cm

101/188 RP

Braun Carara, matt

Zweifarbiges Metallblatt mit Goldreliefzahlen, Radiumpunkte und -zeiger, 1 Tag Weckerwerk Nr. J 75

Ladenpreis ..... RM. 25.—



8 x 9 cm

101/189 RP

Schweinsleder

Zweifarbiges Metallblatt mit Goldreliefzahlen, Radiumpunkte und -zeiger, 1 Tag Weckerwerk Nr. J 75

Ladenpreis ..... RM. 25.—



8 x 9 cm

101/190 RP

Krokodillimitation, dunkelbraun

Zweifarbiges Metallblatt mit Goldreliefzahlen, Radiumpunkte und -zeiger, 1 Tag Weckerwerk Nr. J 75

Ladenpreis ..... RM. 25.—



2  
3  
5  
3  
5  
4  
54  
8  
9  
10  
12  
14  
17  
18  
18  
19  
20  
24  
25  
27  
28

Reiseuhren in Lederetuis

Gruppe 101



Platinen 45 mm

Nr. J 75

Flaches und ganggenaues Weckerwerk mit Stufen-  
gang, abnehmbare Anker- und Balancebrücke, seit-  
lich herausnehmbare Federhäuser, massive Stahltriebe,  
2 Decksteine



8 x 9 cm

Chromrahmen

Facetenglas, zweifarbiges Metallblatt mit Chromrelief-  
zahlen, Radiumpunkte und -zeiger



8 x 9 cm

101/180 RP

Braun Saffian  
Zweifarbiges Metallblatt mit Chromreliefzahlen, Radium-  
punkte und -zeiger, 1 Tag Weckerwerk Nr. J 75

Ladenpreis ..... RM. 22.—



Reiseuhren in Lederetuis

Gruppe 101



8 x 9 cm

101/181 RP

Rot Saffian

Zweifarbiges Metallblatt mit Chromreliefzahlen, Radium-  
punkte und -zeiger, 1 Tag Weckerwerk Nr. J 75

Ladenpreis ..... RM. 22.—



8 x 9 cm

101/182 RP

Schwarz Saffian

Zweifarbiges Metallblatt mit Chromreliefzahlen, Radium-  
punkte und -zeiger, 1 Tag Weckerwerk Nr. J 75

Ladenpreis ..... RM. 22.—



8 x 9 cm

101/183 RP

Braun Carara, matt

Zweifarbiges Metallblatt mit Chromreliefzahlen, Radium-  
punkte und -zeiger, 1 Tag Weckerwerk Nr. J 75

Ladenpreis ..... RM. 24.—



2  
3  
5  
3  
5  
4  
54  
8  
9  
10  
12  
14  
17  
18  
18  
19  
20  
24  
25  
27  
28

Reiseuhren in Lederetuis

Gruppe 101



8 x 9 cm

101/184 RP

Schweinsleder

Zweifarbiges Metallblatt mit Chromreliefzahlen, Radiumpunkte und -zeiger, 1 Tag Weckerwerk Nr. J 75

Ladenpreis ..... RM. 24.—



8 x 9 cm

101/185 RP

Krokodillimitation, dunkelbraun

Zweifarbiges Metallblatt mit Chromreliefzahlen, Radiumpunkte und -zeiger, 1 Tag Weckerwerk Nr. J 75

Ladenpreis ..... RM. 24.—



8 x 9 cm

101/186 RP

Blau Saffian

Zweifarbiges Metallblatt mit Chromreliefzahlen, Radiumpunkte und -zeiger, 1 Tag Weckerwerk Nr. J 75

Ladenpreis ..... RM. 22.—



Reiseuhren in Lederetuis, 7 Steine

Gruppe 101



Nr. J 36

Ganz flaches Weckerwerk mit 7 Steinen, Nivarox-Flachspirale, Anker mit sichtbaren Steinen, doppelte Sicherheitsrolle, Weckerstellzeiger vorwärts und rückwärts drehbar, Schlag auf Glocke



7 x 7 cm

Chromrahmen

Facettenglas, zweifarbiges Metallblatt mit Radiumzahlen und -zeigern



7 x 7 cm

101/76 RZ

Schwarz Seehund

Zweifarbiges Metallblatt mit Radiumzahlen und -zeigern, 1 Tag Weckerwerk Nr. J 36 mit 7 Steinen

Ladenpreis ..... RM. 36.—



2  
3  
5  
3  
5  
4  
54  
8  
9  
10  
12  
14  
17  
18  
18  
19  
20  
24  
25  
27  
28

Reiseuhren in Lederetuis, 7 Steine

Gruppe 101



7 x 7 cm

101/77 RZ

**Braun Saffian**

Zweifarbiges Metallblatt mit Radiumzahlen und -zeigern,  
1 Tag Weckerwerk Nr. J 36 mit 7 Steinen

Ladenpreis ..... RM. 36.—



7 x 7 cm

101/78 RZ

**Rot Saffian**

Zweifarbiges Metallblatt mit Radiumzahlen und -zeigern,  
1 Tag Weckerwerk Nr. J 36 mit 7 Steinen

Ladenpreis ..... RM. 36.—



7 x 7 cm

101/79 RZ

**Schweinsleder**

Zweifarbiges Metallblatt mit Radiumzahlen und -zeigern,  
1 Tag Weckerwerk Nr. J 36 mit 7 Steinen

Ladenpreis ..... RM. 36.—



Reiseuhren in Lederetuis, 7 Steine

Gruppe 101



Nr. J 36

Ganz flaches Weckerwerk mit 7 Steinen, Nivarox-Flachspirale,  
Anker mit sichtbaren Steinen, doppelte Sicherungsrolle,  
Weckerstellscheibe vorwärts und rückwärts drehbar, Schlag  
auf Glocke



6,5 x 9 cm

**Chromrahmen**

Facetglas, zweifarbiges Metallblatt mit Radiumzahlen und  
-zeigern



6,5 x 9 cm

101/80 RZ

**Braun Saffian**

Zweifarbiges Metallblatt mit Radiumzahlen und  
-zeigern, 1 Tag Weckerwerk Nr. J 36 mit  
7 Steinen, Frontabsteller

Ladenpreis ..... RM. 36.—



2  
3  
5  
3  
5  
4  
54  
8  
9  
10  
12  
14  
17  
18  
18  
19  
20  
24  
25  
27  
28

Reiseuhren in Lederetuis, 7 Steine

Gruppe 101

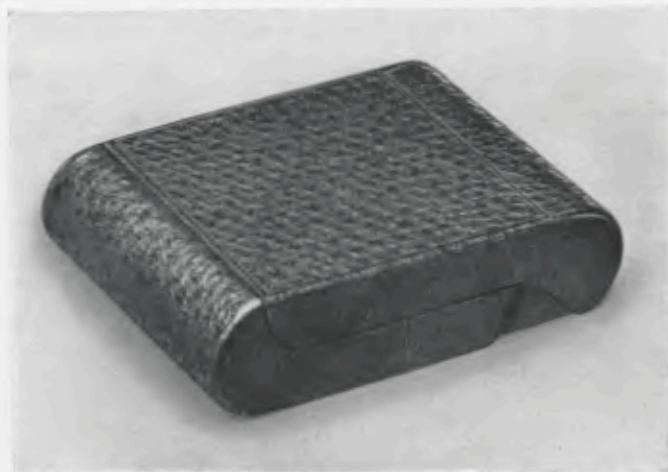

6,5 x 9 cm

101/81 RZ

**Schwarz Seehund**

Zweifarbiges Metallblatt mit Radiumzahlen und -zeigern, 1 Tag Weckerwerk Nr. J 36 mit 7 Steinen, Frontabsteller

Ladenpreis ..... RM. 36.—



6,5 x 9 cm

101/82 RZ

**Krokodillimitation, dunkelbraun**

Zweifarbiges Metallblatt mit Radiumzahlen und -zeigern, 1 Tag Weckerwerk Nr. J 36 mit 7 Steinen, Frontabsteller

Ladenpreis ..... RM. 36.—



6,5 x 9 cm

101/83 RZ

**Rot Saffian**

Zweifarbiges Metallblatt mit Radiumzahlen und -zeigern, 1 Tag Weckerwerk Nr. J 36 mit 7 Steinen, Frontabsteller

Ladenpreis ..... RM. 36.—



Reiseuhren in Lederetuis, 7 Steine

Gruppe 101



Nr. J 36

Ganz flaches Weckerwerk mit 7 Steinen, Nivarox-Flachspirale, Anker mit sichtbaren Steinen, doppelte Sicherheitsrolle, Weckerstellzeiger vorwärts und rückwärts drehbar, Schlag auf Glocke



6,5 x 9 cm

**Chromrahmen**

Facettenglas, zweifarbiges Metallblatt mit Chromrelieffzahlen, Radiumpunkte und -zeiger



6,5 x 9 cm

101/85 RP

**Braun Saffian**

Zweifarbiges Metallblatt mit Chromrelieffzahlen, Radiumpunkte und -zeiger, 1 Tag Weckerwerk Nr. J 36 mit 7 Steinen, Frontabsteller

Ladenpreis ..... RM. 37.—



2  
3  
5  
3  
5  
4  
54  
8  
9  
10  
12  
14  
17  
18  
18  
19  
20  
24  
25  
27  
28

Reiseuhren in Lederetuis, 7 Steine  
Gruppe 101



6,5 x 9 cm

101/86 RP

**Schwarz Seehund**

Zweifarbige Metallblatt mit Chromreliefzahlen, Radiumpunkte und -zeiger, 1 Tag Weckerwerk Nr. J 36 mit 7 Steinen, Frontabsteller

Ladenpreis ..... RM. 37.—



6,5 x 9 cm

101/87 RP

**Krokodilimitation, dunkelbraun**

Zweifarbige Metallblatt mit Chromreliefzahlen, Radiumpunkte und -zeiger, 1 Tag Weckerwerk Nr. J 36 mit 7 Steinen, Frontabsteller

Ladenpreis ..... RM. 37.—



6,5 x 9 cm

101/88 RP

**Rot Saffian**

Zweifarbige Metallblatt mit Chromreliefzahlen, Radiumpunkte und -zeiger, 1 Tag Weckerwerk Nr. J 36 mit 7 Steinen, Frontabsteller

Ladenpreis ..... RM. 37.—

Reiseuhren in Lederetuis, 7 Steine  
Gruppe 101



Nr. J 36

Ganz flaches Weckerwerk mit 7 Steinen, Nivarox-Flachspirale, Anker mit sichtbaren Steinen, doppelte Sicherheitsrolle, Weckerstellzeiger vorwärts und rückwärts drehbar, Schlag auf Glocke



8 x 9 cm

**Chromrahmen**

Facetteglas, zweifarbige Metallblatt mit Chromreliefzahlen, Radiumpunkte und -zeiger



8 x 9 cm

101/89 RP

**Schwarz Seehund**

Zweifarbige Metallblatt mit Chromreliefzahlen, Radiumpunkte und -zeiger, 1 Tag Weckerwerk Nr. J 36 mit 7 Steinen, Frontabsteller

Ladenpreis ..... RM. 40.—



2  
3  
5  
3  
5  
4  
54  
8  
9  
10  
12  
14  
17  
18  
18  
19  
20  
24  
25  
27  
28

Reiseuhren in Lederetuis, 7 Steine

Gruppe 101



8 x 9 cm

101/90 RP

**Braun Saffian**

Zweifarbiges Metallblatt mit Chromreliefzahlen, Radiumpunkte und -zeiger, 1 Tag Weckerwerk Nr. J 36 mit 7 Steinen, Frontabsteller

Ladenpreis ..... RM. 40.—



8 x 9 cm

101/91 RP

**Rot Saffian**

Zweifarbiges Metallblatt mit Chromreliefzahlen, Radiumpunkte und -zeiger, 1 Tag Weckerwerk Nr. J 36 mit 7 Steinen, Frontabsteller

Ladenpreis ..... RM. 40.—



8 x 9 cm

101/92 RP

**Schweinsleder**

Zweifarbiges Metallblatt mit Chromreliefzahlen, Radiumpunkte und -zeiger, 1 Tag Weckerwerk Nr. J 36 mit 7 Steinen

Ladenpreis ..... RM. 40.—



Reiseuhren in Lederetuis, 7 Steine

Gruppe 101



8 x 9 cm

**Goldrahmen**

Facettoglas, zweifarbiges Metallblatt mit Goldreliefzahlen, Radiumpunkte und -zeiger



8 x 9 cm

101/93 RP

**Schweinsleder**

Zweifarbiges Metallblatt mit Goldreliefzahlen, Radiumpunkte und -zeiger, 1 Tag Weckerwerk Nr. J 36 mit 7 Steinen

Ladenpreis ..... RM. 42.—



8 x 9 cm

101/94 RP

**Braun Saffian**

Zweifarbiges Metallblatt mit Goldreliefzahlen, Radiumpunkte und -zeiger, 1 Tag Weckerwerk Nr. J 36 mit 7 Steinen

Ladenpreis ..... RM. 42.—



2  
3  
5  
3  
5  
4  
54  
8  
9  
10  
12  
14  
17  
18  
18  
19  
20  
24  
25  
27  
28



# Junghans-Stiluhren der 4 Stern-Serien

Sehr formschöne und im Rahmen ihrer Preislagen sehr preiswürdige Modelle wurden aus den Gruppen 2, 3 und 5 herausgezogen und in den Junghans 4 Stern-Serien vereint. Die Preislagen für diese Junghans-Stiluhren sind:

- „Rotstern“ . . . . . RM. 7.50
- „Blaustern“ . . . . . RM. 12.50
- „Silberstern“ . . . . . RM. 15.—
- „Goldstern“ . . . . . RM. 32.—

Welche Stiluhren es sind, zeigen die anschließenden Blätter. In den halbseitigen Inseraten der Junghans-Werbung sind diese abgebildet. Von den interessierten Käufern werden diese Junghans-Stiluhren besonders gesucht. Sie sollten deshalb in erster Linie am Lager zu finden sein, besonders auch und an hervorragender Stelle gut betont im Schaufenster. Um das zu ermöglichen, steht der hier abgebildete Verkaufsständer für Junghans-Uhren der 4 Stern-Serie zur Verfügung.

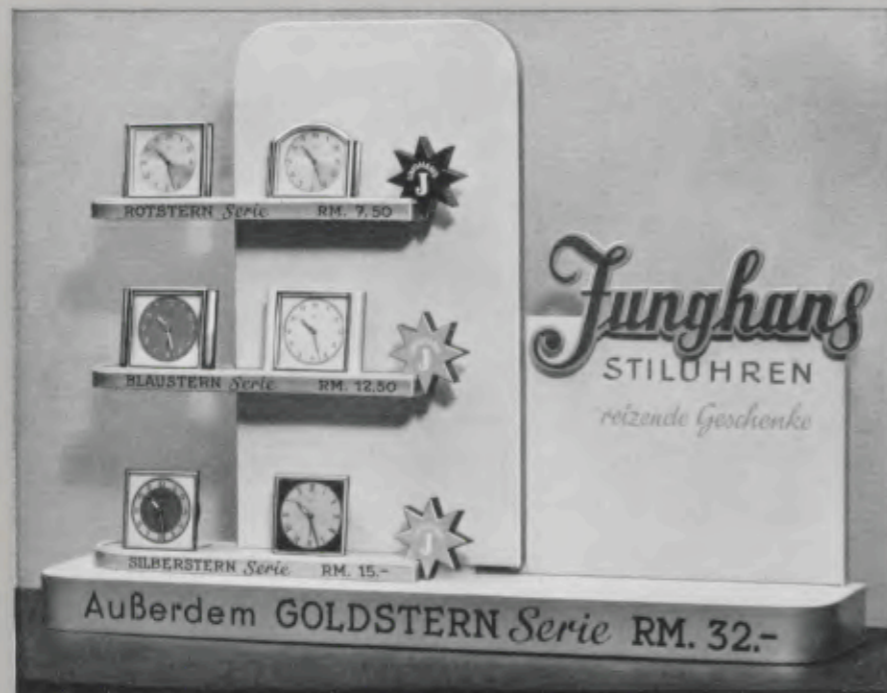

Nr. 64

### Verkaufsständer für Stiluhren

der Junghans „Stern“-Serien (Rotstern, Blaustern, Silberstern, Goldstern)  
Größe: ca. 75×55×15 cm. Farben: hellgrün mit Silber abgesetzt.

Abgabe: Bei Bestellung von Junghans-Stiluhren der Junghans Rot-, Blau-, Silber- und Goldstern-Serie im Werte von zusammen RM. 50.—.

Dabei kann der Anteil der Goldstern-Serie fortfallen, wenn der Auftrag im Werte von RM. 50.— in den drei übrigen Serien sortiert bestellt wird.

**Am Lager vorhanden! Im Schaufenster sichtbar!**  
**Das verbürgt den Erfolg!**

## Junghans „Rotstern“-Stiluhren



7×9 cm



2/138 RZ

Verchromt

Zweifarbiges Metallblatt mit Radiumzahlen und -zeigern  
1 Tag Weckerwerk Nr. 81

Ladenpreis . . . . . RM. 7.50



7×9 cm



2/139 RZ

Verchromt

Zweifarbiges Metallblatt mit Radiumzahlen und -zeigern  
1 Tag Weckerwerk Nr. 81

Ladenpreis . . . . . RM. 7.50



2  
3  
5  
3  
5  
4  
54  
8  
9  
10  
12  
14  
17  
18  
18  
19  
20  
24  
25  
27  
28

Junghans „Blaustern“-Stiluhren



7,5 x 9,5 cm

 3/89 RP

**Verchromt mit Elfenbein-Schleifack-Seitenbacken**

Zweifarbige Metallblatt mit aufgelegten polierten, gewölbten Zahlen, Radiumpunkte und -zeiger  
1 Tag flaches Weckerwerk Nr. 81, Knopfsteller, Schlag auf polierte Glocke

Ladenpreis ..... RM. 12.50



7,5 x 9,5 cm

 3/90 RP

**Verchromt mit kaukasisch Nußbaum-Seitenbacken**

Metallblatt mit aufgelegten polierten, gewölbten Zahlen, vergoldetes Mittel, Radiumpunkte und -zeiger, 1 Tag flaches Weckerwerk Nr. 81, Knopfsteller, Schlag auf polierte Glocke

Ladenpreis ..... RM. 12.50



Junghans „Silberstern“-Stiluhren



7,5 x 7,5 cm

3/225 RP

**Verchromt poliert, bombiertes Glas**

Zweifarbige Metallblatt mit aufgelegten Goldzahlen, Radiumpunkte und -zeiger

1 Tag Weckerwerk Nr. 81, Knopfsteller, Schlag auf polierte Glocke

Ladenpreis ..... RM. 15.-



7,5 x 7,5 cm

3/226 RP

**Verchromt poliert, bombiertes Glas**

Zweifarbige Metallblatt mit aufgelegten Goldzahlen, Radiumpunkte und -zeiger

1 Tag Weckerwerk Nr. 81, Knopfsteller, Schlag auf polierte Glocke

Ladenpreis ..... RM. 15.-



7,5 x 7,5 cm

3/227 RP

**Vergoldet und brüniert**

Zweifarbige Metallblatt mit aufgelegten brünierten Zahlen, Radiumpunkte und -zeiger

1 Tag Weckerwerk Nr. 81, Knopfsteller, Schlag auf polierte Glocke

Ladenpreis ..... RM. 15.-



3  
5  
4  
54  
8  
9  
10  
12  
14  
17  
18  
18  
19  
20  
24  
25  
27  
28

Junghans „Goldstern“-Stiluhren



10,5 x 15 cm



5/407 RP

Vergoldet

Zweifarbige Metallblatt mit aufgelegten schwarzen Zahlen, Radiumpunkte und -zeiger. 1 Tag flaches Weckerwerk Nr. J 86 mit Taschenuhrgang

Ladenpreis ..... RM. 32.—



14 x 14 cm



5/445

Verchromt poliert

Metallblatt mit aufgelegten vergoldeten Zahlen. 8 Tag Ankergewerk Nr. J 44, 7 Steine

Ladenpreis ..... RM. 32.—



Junghans „Goldstern“-Stiluhren



14 x 14 cm



5/446

Verchromt poliert

Metallblatt mit aufgelegten vergoldeten Zahlen. 8 Tag Ankergewerk Nr. J 44, 7 Steine

Ladenpreis ..... RM. 32.—



3  
5  
4  
54  
8  
9  
10  
12  
14  
17  
18  
18  
19  
20  
24  
25  
27  
28



Stiluhren mit flachem Weckerwerk

Gruppe 2



Platinen 54x54 mm

Nr. 81

Zuverlässiges, flaches Weckerwerk, Schlag auf Werkkapsel



7x7 cm

2/137 RZ

Verchromt

Zweifarbige Metallblatt mit Radiumzahlen  
1 Tag Weckerwerk Nr. 81

Ladenpreis ..... RM. 6.25



8x8 cm

2/70 RP

Verchromt

Zweifarbige Metallblatt, Radiumpunkte und  
-zeiger, 1 Tag flaches Weckerwerk Nr. 81

Ladenpreis ..... RM. 6.50



9,5x9,5 cm

2/74 RP

Verchromt

Getöntes Kartonblatt mit blauen Reliefzahlen,  
Radiumpunkte und -zeiger  
1 Tag flaches Weckerwerk Nr. 81

Ladenpreis ..... RM. 6.50



Stiluhren mit flachem Weckerwerk

Gruppe 2



8x8 cm

2/71 RP

Verchromt

Zweifarbige Metallblatt mit aufgelegten Chromzahlen,  
Radiumpunkte und -zeiger, 1 Tag flaches Weckerwerk Nr. 81

Ladenpreis ..... RM. 7.—



9,5x9,5 cm

2/76 RP

Verchromt

Zweifarbige Metallblatt mit blauen, gewölbten Reliefzahlen,  
Radiumpunkte und -zeiger, 1 Tag flaches Weckerwerk Nr. 81

Ladenpreis ..... RM. 7.50



8x10,5 cm

2/79 RZ

Verchromt

Zweifarbige Metallblatt mit Radiumzahlen und -zeigern  
1 Tag flaches Weckerwerk Nr. 81

Ladenpreis mit Radiumzahlen ..... RM. 8.—



7,5x9 cm

2/123 RP

Verchromt

Zweifarbige Metallblatt mit aufgelegten Chromzahlen,  
Radiumpunkte und -zeiger, 1 Tag flaches Weckerwerk Nr. 81

Ladenpreis ..... RM. 10.—



3  
5  
4  
54  
8  
9  
10  
12  
14  
17  
18  
18  
19  
20  
24  
25  
27  
28

Stiluhren mit flachem Weckerwerk

Gruppe 2



8 x 10,5 cm

2/80 RZ

Verchromt

Zweifarbige Metallblatt mit Radiumzahlen und -zeiger,  
1 Tag flaches Weckerwerk Nr. 81

Ladenpreis mit Radiumzahlen ..... RM. 8.50



9 x 11,5 cm

2/83 RZ

Verchromt

Zweifarbige Metallblatt mit Radiumzahlen und -zeiger,  
1 Tag flaches Weckerwerk Nr. 81

Ladenpreis mit Radiumzahlen ..... RM. 9.—



7,5 x 9 cm

2/124 RP

Verchromt

Zweifarbige Metallblatt mit aufgelegten Chromzahlen,  
Radiumpunkte und -zeiger,  
1 Tag flaches Weckerwerk Nr. 81

Ladenpreis ..... RM. 10.50



8,5 x 10,5 cm

2/120 RP

Verchromt

Zweifarbige Metallblatt mit blauen Relieffzahlen,  
Radiumpunkte und -zeiger,  
1 Tag flaches Weckerwerk Nr. 81

Ladenpreis ..... RM. 11.—



Stiluhren mit flachem Weckerwerk

Gruppe 2



9,5 x 11,5 cm

2/122 RP

Verchromt

Zweifarbige Metallblatt  
mit aufgelegten Chrom-  
zahlen, Radiumpunkte  
und -zeiger

1 Tag flaches  
Weckerwerk Nr. 81

Ladenpreis RM. 12.—

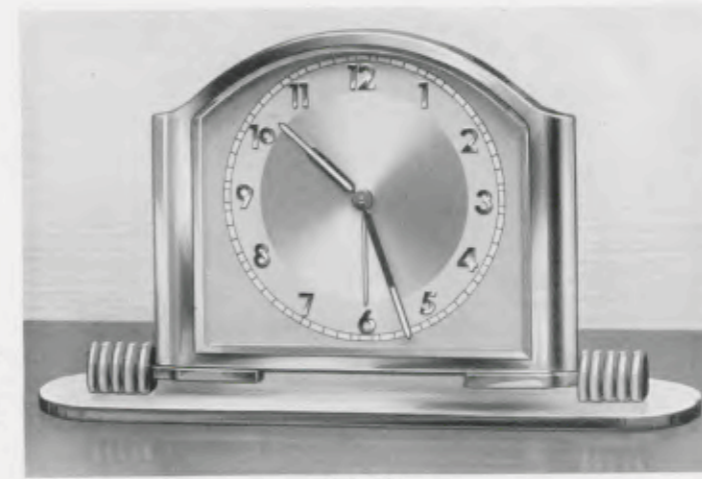

10,5 x 18 cm

2/85 RP

Verchromt, drehbarer  
Rahmen

Zweifarbige Metallblatt  
mit aufgelegten Chrom-  
zahlen, Radiumpunkte  
und -zeiger

1 Tag flaches  
Weckerwerk Nr. 81

Ladenpreis RM. 15.50



10 x 18 cm

2/116 RP

Verchromt mit Nuß-  
baum, antik behandelt

Zur Nußbaumfarbe pas-  
send getöntes Metall-  
blatt mit aufgelegten ge-  
wölbten Chromzahlen,  
Radiumpunkte u. -zeiger

1 Tag flaches  
Weckerwerk Nr. 81

Ladenpreis RM. 15.50

36/2/116

Synchron-Gehwerk

Ladenpreis RM. 20.50



3  
5  
4  
54  
8  
9  
10  
12  
14  
17  
18  
18  
19  
20  
24  
25  
27  
28

Stiluhren mit flachem Weckerwerk  
Schlag auf Glocke und Knopfabsteller

Gruppe 3

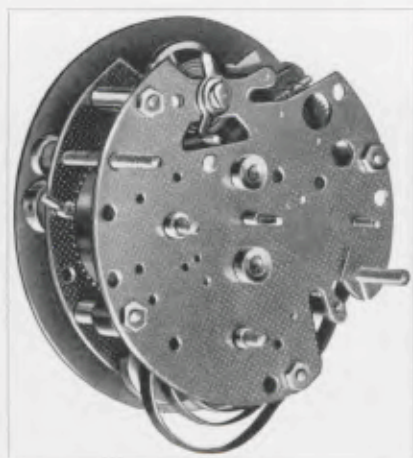

Nr. 81

Platinen 54 x 54 mm

Zuverlässiges, flaches Weckerwerk mit Knopfabsteller, Schlag auf polierte Glocke



3/87 RP

**Verchromt**  
Zweifarbiges Metallblatt mit aufgelegten gewölbten Chromzahlen, Radiumpunkte und -zeiger

7,5 x 7,5 cm

1 Tag flaches Weckerwerk Nr. 81, Knopfabsteller, Schlag auf polierte Glocke

Ladenpreis ..... RM. 10.50



3/88 RP

**Verchromt mit lapidierten, geschliffenen Facetten**  
Zweifarbiges Metallblatt mit aufgelegten gewölbten Chromzahlen, Radiumpunkte und -zeiger

7,5 x 7,5 cm

1 Tag flaches Weckerwerk Nr. 81, Knopfabsteller, Schlag auf polierte Glocke

Ladenpreis ..... RM. 14.—



Stiluhren mit flachem Weckerwerk  
Schlag auf Glocke und Knopfabsteller

Gruppe 3



8 x 11,5 cm

3/101 RZ

**Verchromt**

Zweifarbiges Metallblatt mit Radiumzahlen und -zeigern, seitlich gewölbtes, unzerbrechliches Glas, 1 Tag flaches Weckerwerk Nr. 81 mit Knopfabsteller, Schlag auf polierte Glocke

Ladenpreis mit Radiumzahlen ..... RM. 14.—



8 x 11,5 cm

3/103 RP

**Verchromt**

Zweifarbiges Metallblatt mit aufgelegten gewölbten Chromzahlen, Radiumpunkte und -zeiger, seitlich gewölbtes, unzerbrechliches Glas, 1 Tag flaches Weckerwerk Nr. 81 mit Knopfabsteller, Schlag auf polierte Glocke

Ladenpreis ..... RM. 15.—



3  
5  
4  
54  
8  
9  
10  
12  
14  
17  
18  
18  
19  
20  
24  
25  
27  
28

**Stiluhren mit flachem Weckerwerk  
Schlag auf Glocke und Knopfabsteller**

Gruppe 3



**3/102 RZ**

**Verchromt**  
Zweifarbige Metallblatt mit Radiumzahlen und -zeigern, seitlich gewölbtes, unzerbrechliches Glas

10x12 cm

1 Tag flaches Weckerwerk Nr. 81 mit Knopfabsteller, Schlag auf polierte Glocke

**Ladenpreis**  
mit Radiumzahlen .. RM. 15.—



**3/104 RP**

**Verchromt**  
Zweifarbige Metallblatt mit aufgelegten gewölbten Chromzahlen, Radiumpunkte und -zeiger, seitlich gewölbtes, unzerbrechliches Glas

10x12 cm

1 Tag flaches Weckerwerk Nr. 81 mit Knopfabsteller, Schlag auf polierte Glocke

**Ladenpreis** ..... RM. 16.—



**3/183 RP**

**Verchromt mit vergoldetem Sockelzwischenstück und guillochiert**  
Zweifarbige Metallblatt mit aufgelegten Goldzahlen, Radiumpunkte und -zeiger

10x12 cm

1 Tag flaches Weckerwerk Nr. 81 mit Knopfabsteller, Schlag auf polierte Glocke

**Ladenpreis** ..... RM. 25.—



**Stiluhren mit flachem Weckerwerk  
Schlag auf Glocke und Knopfabsteller**

Gruppe 3



8,5x10,5 cm

**3/187 RP**

**Verchromt mit vergoldeter Guillochierung und vergoldetem Sockelzwischenstück**

Zweifarbige Metallblatt mit aufgelegten Chromzahlen, Radiumpunkte und -zeiger, 1 Tag flaches Weckerwerk Nr. 81 mit Knopfabsteller, Schlag auf polierte Glocke

**Ladenpreis** ..... RM. 17.50



8,5x9,5 cm

**3/188 RP**

**Verchromt mit brüniertem Sockelzwischenstück**

Zweifarbige Metallblatt mit aufgelegten Chromzahlen, Radiumpunkte und -zeiger, 1 Tag flaches Weckerwerk Nr. 81 mit Knopfabsteller, Schlag auf polierte Glocke

**Ladenpreis** ..... RM. 17.50



8,5x13 cm

**3/189 RP**

**Verchromt mit vergoldetem und brüniertem Sockelzwischenstück**  
Zweifarbige Metallblatt mit aufgelegten Chromzahlen, Radiumpunkte und -zeiger

1 Tag flaches Weckerwerk Nr. 81 mit Knopfabsteller, Schlag auf polierte Glocke

**Ladenpreis** RM. 21.—



11x12 cm

**3/191 RP**

**Verchromt mit vergoldetem und brüniertem Sockelzwischenstück**  
Zweifarbige Metallblatt mit blauen Reliefszahlen, Radiumpunkte und -zeiger

1 Tag flaches Weckerwerk Nr. 81 mit Knopfabsteller, Schlag auf polierte Glocke

**Ladenpreis** RM. 24.—

**36/3/191**

Synchronehwerk  
**Ladenpreis** RM. 30.—



3  
5  
4  
54  
8  
9  
10  
12  
14  
17  
18  
18  
19  
20  
24  
25  
27  
28

**Kleine Holzwecker**  
Gruppe 3

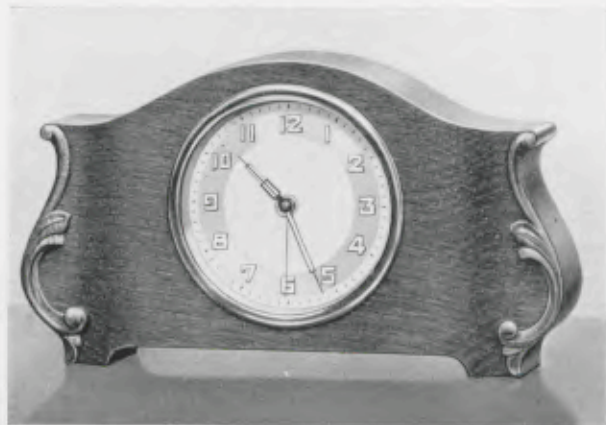

8 x 14,5 cm

**3/125 RZ**

**Eiche**  
Chromlunette, Silberblatt mit Radiumzahlen und -zeigern, 1 Tag Weckerwerk Nr. 81

**Ladenpreis** ..... RM. 15.—



8 x 14,5 cm

**3/126 RZ**

**Kaukasisch Nußbaum poliert**  
Goldlunette, Goldblatt mit Radiumzahlen und -zeigern, 1 Tag Weckerwerk Nr. 81

**Ladenpreis** ..... RM. 18.—



8 x 14,5 cm

**3/127 RZ**

**Nußbaum antik behandelt**  
Goldlunette, Goldblatt mit Radiumzahlen und -zeigern, 1 Tag Weckerwerk Nr. 81

**Ladenpreis** ..... RM. 17.—



**Stiluhren mit 1 Tag Schlagwerk auf Glocke**  
Gruppe 3



12,5 x 12,5 cm

**3/171**

**Verchromt**  
Zweifarbigen Metallblatt mit aufgelegten Chromzahlen.

1 Tag Schlagwerk Nr. 245 auf Glocke

**Ladenpreis** RM. 25.—



11 x 12 cm

**3/211 RP**

**Verchromt mit vergoldetem und brüniertem Sockelzwischenstück**  
Zweifarbigen Metallblatt mit blauen Reliefzahlen, Radiumpunkte u. -zeiger

1 Tag Schlagwerk Nr. 245 auf Glocke

**Ladenpreis** RM. 29.—



10,5 x 12 cm

**3/210 RP**

**Vergoldet, poliert und guillochiert**  
Metallblatt mit aufgelegten Goldzahlen, Radiumpunkte u. -zeiger

1 Tag Schlagwerk Nr. 245 auf Glocke

**Ladenpreis** RM. 32.—



3  
5  
4  
54  
8  
9  
10  
12  
14  
17  
18  
18  
19  
20  
24  
25  
27  
28



Junghans



*Junghans*

**STILUHREN**

MIT FLACHEM QUALITÄTSWERK

Gruppe 5



3  
5  
4  
54  
8  
9  
10  
12  
14  
17  
18  
18  
19  
20  
24  
25  
27  
28

Stiluhren mit flachem Qualitätswerk

Gruppe 5

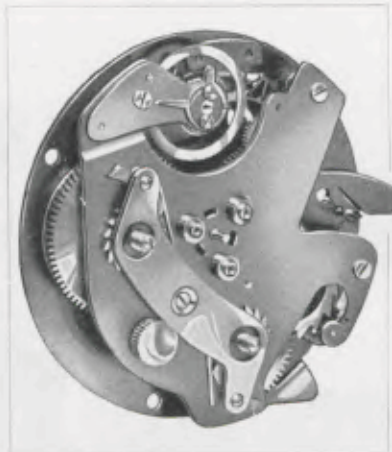

Platinen 52,5 mm

Seitlich herausnehmbare Federhäuser. Massive Stahltriebe, 2 Decksteine

Nr. J 66

Sehr flaches und ganggenaues Weckerwerk mit Taschenuhrgang. Abnehmbare Anker- und Balancebrücke



8,5 x 6,5 cm

1 Tag flaches Weckerwerk Nr. J 66 mit Taschenuhrgang  
Ladenpreis mit Radiumzahlen .. RM. 10.—

5/328 RZ

Verchromt poliert  
Silberblatt mit Radiumzahlen und -zeigern



6,5 x 6,5 cm

1 Tag flaches Weckerwerk Nr. J 66 mit Taschenuhrgang  
Ladenpreis ..... RM. 12.—

5/442 RP

Verchromt poliert  
Metallblatt mit aufgelegten Chromzahlen, Radiumpunkte und -zeiger



6,5 x 6,5 cm

1 Tag flaches Weckerwerk Nr. J 66 mit Taschenuhrgang  
Ladenpreis ..... RM. 12.50

5/383 RP

Verchromt poliert  
Farbiges Metallblatt mit verchromten, gewölbten Reliefzahlen, Radiumpunkte und -zeiger



Stiluhren mit flachem Qualitätswerk

Gruppe 5



8,5 x 6,5 cm

5/437 RP

Verchromt poliert, bombiertes Glas  
Schwarzblatt mit aufgelegten Chromzahlen, Radiumpunkte und -zeiger

1 Tag flaches Weckerwerk Nr. J 66 mit Taschenuhrgang  
Ladenpreis ..... RM. 17.50



8,5 x 6,5 cm

5/438 RZ

Verchromt poliert, bombiertes Glas  
Schwarzblatt mit Radiumzahlen und -zeigern

1 Tag flaches Weckerwerk Nr. J 66 mit Taschenuhrgang  
Ladenpreis ..... RM. 17.50



7,5 x 9 cm

5/406 RP

Vergoldet  
Metallblatt mit aufgelegten Goldzahlen, Radiumpunkte und -zeiger

1 Tag flaches Weckerwerk Nr. J 66 mit Taschenuhrgang  
Ladenpreis ..... RM. 17.50



3  
5  
4  
54  
8  
9  
10  
12  
14  
17  
18  
18  
19  
20  
24  
25  
27  
28

**Stiluhren mit flachem Qualitätswerk**  
Gruppe 5



**5/434 RP**

**Verchromt, vergoldet und guilochiert**  
Zweifarbigen Metallblatt mit aufgelegten Chromzahlen, Radiumpunkte und -zeiger

7,5 x 9 cm

1 Tag flaches Weckerwerk Nr. J 66 mit Taschenuhrgang

**Ladenpreis . . . . . RM. 20.—**



**5/410 RP**

**Verchromt poliert mit lapidierten, vergoldeten Facetten**  
Zweifarbigen Metallblatt mit verchromten Reliefzahlen, Radiumpunkte und -zeiger

8 x 10,5 cm

1 Tag flaches Weckerwerk Nr. J 66 mit Taschenuhrgang

**Ladenpreis . . . . . RM. 24.—**



**5/414 RP**

**Verchromt poliert und matt vergoldet**  
Zweifarbigen Metallblatt mit aufgelegten Goldzahlen, Radiumpunkte und -zeiger

8,5 x 10,5 cm

1 Tag flaches Weckerwerk Nr. J 66 mit Taschenuhrgang

**Ladenpreis RM. 32.—**



**Stiluhren mit 8 Tag Ankerwerk**  
Gruppe 3

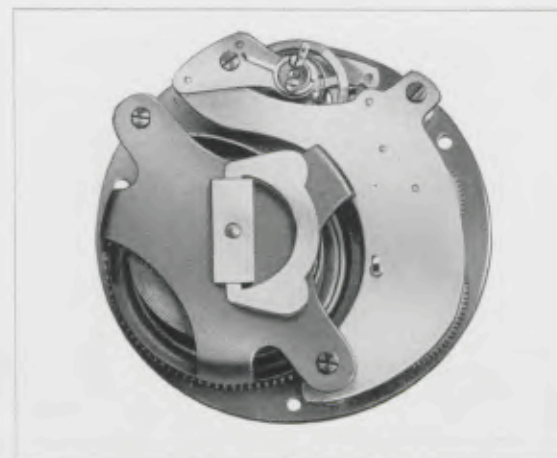

**Nr. 240**

Zuverlässiges 8 Tag Ankergehwerk, gut regulierend, massive Triebe

Platinen 59 mm

Stiften-Ankergang und antimagnetische Spirale, abnehmbare Anker- und Unruhbrücke

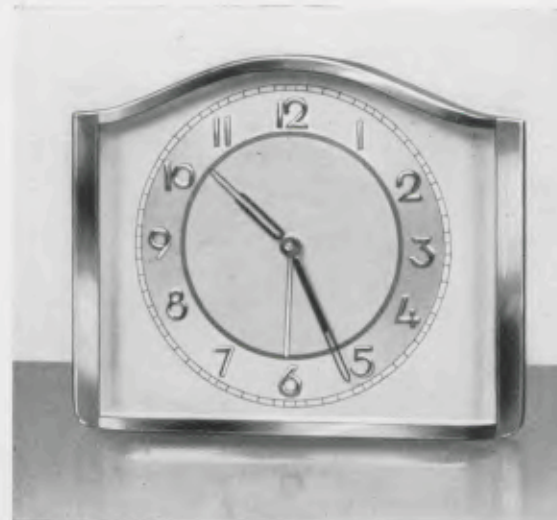

**3/105 RP**

**Verchromt**  
Zweifarbigen Metallblatt mit aufgelegten gewölbten Chromzahlen, Radiumpunkte und -zeiger

10 x 12 cm

Seitlich gewölbtes, unzerbrechliches Glas 8 Tag Ankergehwerk Nr. 240

**Ladenpreis RM. 17.—**



**3/106 RP**

**Verchromt**  
Zweifarbigen Metallblatt mit aufgelegten gewölbten Chromzahlen, Radiumpunkte und -zeiger

8 x 11,5 cm

Seitlich gewölbtes, unzerbrechliches Glas 8 Tag Ankergehwerk Nr. 240

**Ladenpreis RM. 17.—**



3  
5  
4  
54  
8  
9  
10  
12  
14  
17  
18  
18  
19  
20  
24  
25  
27  
28

**Stiluhren mit 8 Tag Ankerwerk**  
Gruppe 3

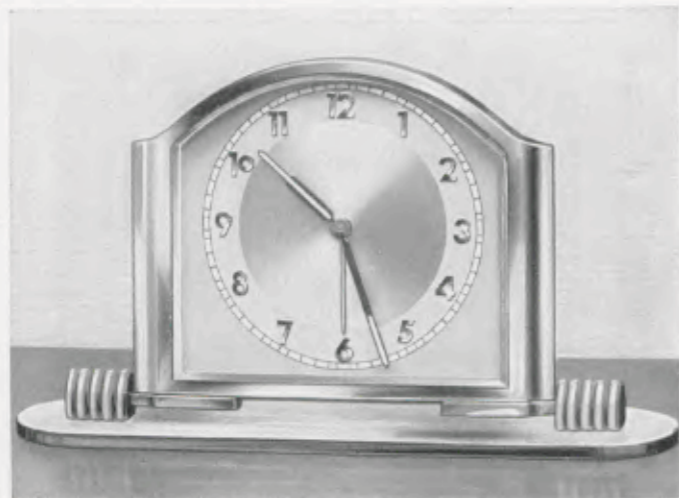

3/112 RP

**Verchromt, drehbarer Rahmen**  
Zweifarbiges Metallblatt mit aufgelegten Chromzahlen, Radiumpunkte und -zeiger

10,5 x 18 cm

8 Tag Ankergehwerk Nr. 240

Ladenpreis RM. 19.—



3/100

**Verchromt**  
Zweifarbiges Metallblatt mit aufgelegten gewölbten Chromzahlen

12,5 x 12,5 cm

8 Tag Ankergehwerk Nr. 240

Ladenpreis ... RM. 20.—



3/190 RP

**Verchromt mit vergoldetem und brüniertem Sockelzwischenstück**  
Zweifarbiges Metallblatt mit aufgelegten Chromzahlen, Radiumpunkte und -zeiger

8,5 x 13 cm

8 Tag Ankergehwerk Nr. 240

Ladenpreis ... RM. 23.—



**Stiluhren mit 8 Tag Ankerwerk**  
Gruppe 3



3/192 RP

**Verchromt mit vergoldetem und brüniertem Sockelzwischenstück**  
Zweifarbiges Metallblatt mit blauen Reliefzahlen, Radiumpunkte und -zeiger

11 x 12 cm

8 Tag Ankergehwerk Nr. 240

Ladenpreis ... RM. 26.—



3/182 RP

**Verchromt, poliert und gullochiert**  
Zweifarbiges Metallblatt mit blauen Reliefzahlen, Radiumpunkte und -zeiger

10,5 x 12 cm

Seitlich gewölbtes, unzerbrechliches Glas  
8 Tag Ankergehwerk Nr. 240

Ladenpreis ... RM. 27.—



3/186 RP

**Vergoldet, poliert und gullochiert**  
Metallblatt mit aufgelegten Goldzahlen, Radiumpunkte und -zeiger

10,5 x 12 cm

Seitlich gewölbtes, unzerbrechliches Glas  
8 Tag Ankergehwerk Nr. 240

Ladenpreis ... RM. 30.—



4  
54  
8  
9  
10  
12  
14  
17  
18  
18  
19  
20  
24  
25  
27  
28

*Junghans*



*Junghans*

**SCHREIBTISCHUHREN**

MIT 8 TAG ANKERWERK

Gruppe 3



4

54

8

9

10

12

14

17

18

18

19

20

24

25

27

28

Schreibtischuhren mit 8 Tag Ankerwerk

Gruppe 3



3/55  
 Nußbaum, antik behandelt,  
 mit kaukasisch Nußbaum  
 poliertem Zahlenreif

23 x 23 cm

Matt vergoldete Zahlen,  
 Zeiger unter Glas, 8 Tag  
 Ankergewerk Nr. 240  
 Ladenpreis ... RM. 33.—

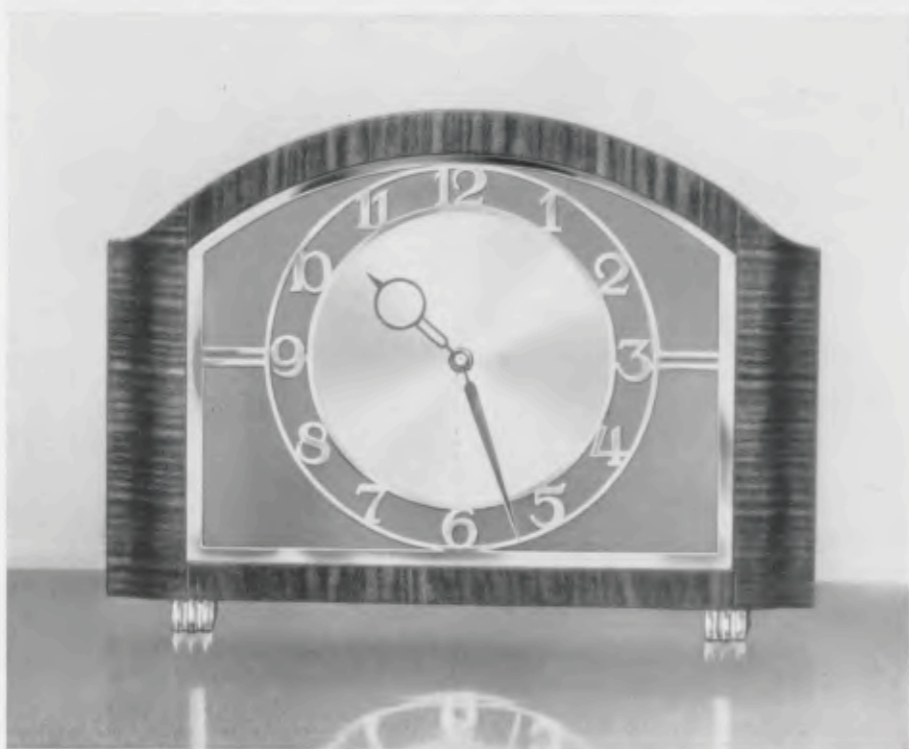

17,5 x 24 cm

3/222

Nußbaum poliert, verchromte Füße  
 Zahlenreif und Zeiger versilbert unter Glas, 8 Tag Ankergewerk Nr. 240  
 Ladenpreis ..... RM. 37.50



Schreibtischuhren mit 8 Tag Ankerwerk

Gruppe 3



22 x 19,5 cm

3/219

Kirschbaum poliert mit Ahorn  
 Schwarz eingelegte Zahlen, ver-  
 goldete Zeiger unter Glas, 8 Tag  
 Ankergewerk Nr. 240  
 Ladenpreis ..... RM. 35.—



22 x 19,5 cm

3/220

Nußbaummaser poliert,  
 Zwischenstück und Füße ver-  
 silbert  
 Eingelegte Elfenbeinzahlen, ver-  
 silberte Zeiger unter Glas, 8 Tag  
 Ankergewerk Nr. 240  
 Ladenpreis ..... RM. 48.—



4  
 54  
 8  
 9  
 10  
 12  
 14  
 17  
 18  
 18  
 19  
 20  
 24  
 25  
 27  
 28

Qualitäts-Stiluhren mit 8 Tag Ankerwerk  
Gruppe 5



10,5 x 15 cm

5/408 RP

Vergoldet

Zweifarbige Metallblatt mit aufgelegten schwarzen Zahlen, Radiumpunkte und -zeiger  
8 Tag Ankergehwerk Nr. J 44

Ladenpreis ..... RM. 35.—



8,5 x 16,5 cm

5/415 RP

Verchromt poliert und matt vergoldet

Zweifarbige Metallblatt mit aufgelegten Goldzahlen, Radiumpunkte und -zeiger  
8 Tag Ankergehwerk Nr. J 44

Ladenpreis ..... RM. 35.—



Qualitäts-Stiluhren mit 8 Tag Ankerwerk  
Gruppe 5



13,5 x 15 cm

5/409

Vergoldet

Zweifarbige Metallblatt mit aufgelegten Goldzahlen  
8 Tag Ankergehwerk Nr. J 44, 7 Steine

Ladenpreis ..... RM. 40.—



4  
54  
8  
9  
10  
12  
14  
17  
18  
18  
19  
20  
24  
25  
27  
28



*Junghans*

**QUALITÄTS-STILUHREN**  
MIT 14STEINIGEM 8 TAG ANKERWERK

Gruppe 5



4  
54  
8  
9  
10  
12  
14  
17  
18  
18  
19  
20  
24  
25  
27  
28



Qualitäts-Stiluhren mit 14steinigem 8 Tag Ankerwerk  
Gruppe 5



5/424

Brüniert, mit verkupferstem Zifferblatt, durchsichtiges Kristallglas

10 x 9 cm

8 Tag Ankergehwerk Nr. J 44, 14 Steine

Ladenpreis ..... RM. 40.—



5/425

Verchromt, mit durchsichtigem, blauem Kristallglas Goldzahlen

11 x 12 cm

8 Tag Ankergehwerk Nr. J 44, 14 Steine

Ladenpreis ..... RM. 45.—



5/426

Vergoldet, mit durchsichtigem, grünem Kristallglas, Mattsilberzahlen

11 x 21 cm

8 Tag Ankergehwerk Nr. J 44, 14 Steine

Ladenpreis RM. 60.—



Qualitäts-Stiluhren mit 14steinigem 8 Tag Ankerwerk  
Gruppe 5



13,5 x 20,5 cm

5/427

Braun mit kupferfarbigem Zifferblatt, durchsichtiges Kristallglas  
8 Tag Ankergehwerk Nr. J 44, 14 Steine

Ladenpreis ..... RM. 80.—



17,5 x 15,5 cm

5/428

Brüniert und vergoldet, mit durchsichtigem Kristallglas  
8 Tag Ankergehwerk Nr. J 44, 14 Steine

Ladenpreis ..... RM. 80.—



4  
54  
8  
9  
10  
12  
14  
17  
18  
18  
19  
20  
24  
25  
27  
28

Qualitäts-Stiluhren mit 14steinigem 8 Tag Ankerwerk  
Gruppe 5



13,5 x 28 cm

5/429

Verkupfert mit durchsichtigem amethystfarbigem Kristallglas  
8 Tag Ankergewerk Nr. J 44, 14 Steine

Ladenpreis ..... RM. 100.—



16 x 22 cm

5/430

Vergoldet, matt und poliert, mit durchsichtigem Kristallglas  
8 Tag Ankergewerk Nr. J 44, 14 Steine

Ladenpreis ..... RM. 105.—



Qualitäts-Stiluhren mit 14steinigem 8 Tag Ankerwerk  
Gruppe 5



22,5 x 22,5 cm

5/431

Verkupfert mit durchsichtigem Kristallglas  
Zahlen und Zeiger Messing geschliffen  
8 Tag Ankergewerk Nr. J 44, 14 Steine

Ladenpreis ..... RM. 120.—



4  
54  
8  
9  
10  
12  
14  
17  
18  
18  
19  
20  
24  
25  
27  
28

Qualitäts-Stiluhren mit 14steinigem 8 Tag Ankerwerk  
Gruppe 5



22 x 20 cm

5/432

Verküpft mit durchsichtigem Kristallglas

Zahlen und Zeiger Messing geschliffen  
8 Tag Ankergehwerk Nr. J 44, 14 Steine

Ladenpreis ..... RM. 125.—



Qualitäts-Stiluhren mit 14steinigem 8 Tag Ankerwerk  
Gruppe 5



18 x 28 cm

5/433

Verküpft mit durchsichtigem Kristallglas

Zahlen und Zeiger Messing geschliffen  
8 Tag Ankergehwerk Nr. J 44, 14 Steine

Ladenpreis ..... RM. 130.—



4  
54  
8  
9  
10  
12  
14  
17  
18  
18  
19  
20  
24  
25  
27  
28

**Kleine Wecker mit flachem Qualitätswerk**

Gruppe 4

**Nr. J 66**

Sehr flaches und zuverlässiges Weckerwerk. Stüftengang



Platinen 52,5 mm

Abnehmbare Anker- und Balancebrücke  
Seitlich herausnehmbare Federhäuser. 2 Decksteine

**4/333 RZ**

Verchromt mit blauem Band  
Silberblatt mit Radiumzahlen und -zeigern



7 cm

1 Tag Wecker mit Taschenuhr-  
gang. Werk J 66. Schlag auf  
polierte Glocke

**4/336 RZ**

Verchromt mit rotem Band  
Silberblatt mit Radiumzahlen und  
-zeigern



7 cm

1 Tag Wecker mit Taschenuhr-  
gang. Werk J 66. Schlag auf  
polierte Glocke



**Kleine Wecker mit flachem Qualitätswerk**

Gruppe 4

**4/347 RP**

Verchromt mit blau emaillier-  
tem Band  
Metallblatt mit blauen, gewölb-  
ten Reliefzahlen, Radiumpunkte  
und -zeiger



7 cm

1 Tag Wecker mit Taschenuhr-  
gang. Werk J 66. Schlag auf  
polierte Glocke

**4/348 RP**

Verchromt mit elfenbein-  
farbigem Band  
Metallblatt mit verchromten, ge-  
wölbt Reliefzahlen, Radium-  
punkte und -zeiger



7 cm

1 Tag Wecker mit Taschenuhr-  
gang. Werk J 66. Schlag auf  
polierte Glocke

**4/349 RZ**

Verchromt  
Silberblatt mit Radiumzahlen und  
-zeigern



7 cm

1 Tag Wecker mit Taschenuhr-  
gang. Werk J 66. Schlag auf  
polierte Glocke



4  
54  
8  
9  
10  
12  
14  
17  
18  
18  
19  
20  
24  
25  
27  
28

**Kleine Wecker**  
Gruppe 54

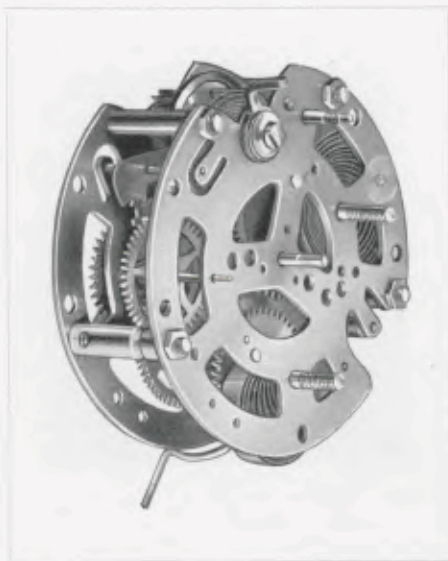

**Nr. 60**

Platinen 54 mm  
Zuverlässiges 1 Tag Weckerwerk

Weckerstellung durch großen Weckerzeiger auf dem Zifferblatt, daher genau einstellbar



7,5 cm

**54/168**  
**54/168 RZ**

Rotbraun, weißes Kartonblatt

**54/169**  
**54/169 RZ**

Blau, weißes Kartonblatt



7,5 cm

**54/170**  
**54/170 RZ**

Vernickelt mit rotem Band  
Silberblatt



7,5 cm

**54/171**  
**54/171 RZ**

Vernickelt mit blauem Band



7,5 cm

**54/173**  
**54/173 RZ**

Vernickelt mit rotem Band



7,5 cm

**54/174**  
**54/174 RZ**

Vernickelt mit blauem Band

Silberblatt mit oder ohne Radiumzahlen

1 Tag Weckerwerk Nr. 60 mit Bügelabsteller

**Kleine Wecker**  
Gruppe 54



**54/255**  
**54/255 RZ**

Blau  
Goldblatt mit oder ohne Radiumzahlen

7,5 cm

1 Tag Weckerwerk  
Nr. 60. Bügelabsteller



8 cm

**54/259**  
**54/259 RZ**

Hellrot  
Weißblatt mit oder ohne Radiumzahlen



7,5 cm

**54/260**  
**54/260 RZ**

Vernickelt mit elfenbeinfarbigem Band  
Silberblatt mit oder ohne Radiumzahlen  
1 Tag Weckerwerk Nr. 60



8,5 cm

**54/261 RZ**  
Vernickelt mit blauem Band

**54/262 RZ**  
Vernickelt mit rotem Band  
Zweifarbige Metallblatt mit Radiumzahlen

1 Tag flaches Weckerwerk Nr. 81, Schlag auf Rückwand



8,5 cm

**54/263 RZ**  
Vernickelt mit elfenbeinfarbigem Band

Zweifarbige Metallblatt mit Radiumzahlen

8  
9  
10  
12  
14  
17  
18  
18  
19  
20  
24  
25  
27  
28

**Kleine Holzwecker**  
Gruppe 54



8 x 12,5 cm

**54/267 RZ**

**Eiche**  
Chromlunette, Silberblatt mit Radiumzahlen und -zeigern  
1 Tag Weckerwerk Nr. 60



8,5 x 14 cm

**54/277 RZ**

**Eiche mit Nußbaum poliert**  
Goldlunette, Goldblatt mit Radiumzahlen und -zeigern  
1 Tag Weckerwerk Nr. 60



8,5 x 14 cm

**54/278 RZ**

**Kaukasisch Nußbaum poliert**  
Goldlunette, Goldblatt mit Radiumzahlen und -zeigern  
1 Tag Weckerwerk Nr. 60

**Kleine Holzwecker**  
Gruppe 54



8,5 x 14 cm

**54/281 RZ**

**Nußbaum matt**



8,5 x 14 cm

**54/282 RZ**

**Kirschbaum matt**

Goldlunette, Goldblatt mit Radiumzahlen und -zeigern  
1 Tag Weckerwerk Nr. 60



10,5 x 16,5 cm

**54/283 RZ**

**Kirschbaum poliert**



10,5 x 16,5 cm

**54/284 RZ**

**Kaukasisch Nußbaum poliert**

Goldlunette, Goldblatt mit Radiumzahlen und -zeigern  
1 Tag Weckerwerk Nr. 60

8  
9  
10  
12  
14  
17  
18  
18  
19  
20  
24  
25  
27  
28



*Junghans*

**WECKER**

Gruppe 8



8  
9  
10  
12  
14  
17  
18  
18  
19  
20  
24  
25  
27  
28

**Wecker**  
Gruppe 8

Die weltberühmten Weckerwerke



7,1 x 5,6 cm

**Nr. 231**

Normalwerk, große Balance

**Nr. 231 L**

Normalwerk, große Balance, leise tickend

**Nr. 231/100**

Normalwerk, große Balance, ruhig tickend



5,7 x 5,2 cm

**Nr. 250**

Kleines Werk



# Junghans-Wecker der 4 Stern-Serien

Es sind insgesamt 14 Junghans-Wecker, die aus dem großen Junghans-Wecker-Sortiment ausgewählt und in den 4 Stern-Serien vereint sind. Sie sind ausgesucht schön in Farbe, Ausstattung und Form und bieten ein Höchstmaß an Güte und Zuverlässigkeit, ein jeder im Rahmen seiner Preisklasse. Sie erlauben die Erfüllung des Wunsches nach einem guten Wecker, welcher Einkommenschicht der Käufer auch angehören möge. Es gibt folgende Stern-Preislagen:

- „Rotstern“ . . . . . RM. 4.50 (m. RZ RM. 5.50)
- „Blaustern“ . . . . . RM. 6.—
- „Silberstern“ . . . . . RM. 7.—
- „Goldstern“ . . . . . RM. 8.—

Auf den nachfolgenden Seiten sind die Junghans-Wecker der 4 Stern-Serien abgebildet. Ihnen werden die Hauptwünsche der Käufer in der kommenden Saison gelten. Dafür sorgt die große Junghans-Werbung 1937. Gerade sie am Lager zu halten und gut betont an hervorragender Stelle im Schaufenster zu zeigen, ist ein Gebot der Klugheit für den überlegenden Uhrmacher.

Gerade er wird sich infolgedessen gern des hier abgebildeten Verkaufsständers bedienen, der eigens für die Junghans-Wecker der 4 Stern-Serien geschaffen wurde.



Nr. 66

**Verkaufsständer für Wecker**

der Junghans „Stern“-Serien (Rotstern, Blaustern, Silberstern, Goldstern)  
Größe: ca. 79 x 54 x 15 cm. Farben: hellgrün - silber

Abgabe: Bei gleichzeitiger Bestellung von zusammen 60 Junghans-Weckern (frachtfreie Normalkiste) sortiert aus der Rot-, Blau-, Silber- und Goldstern-Serie. Dabei kann der Anteil der Goldstern-Serie fortfallen, wenn statt dessen die 60 Junghans-Wecker in den drei übrigen Serien sortiert bestellt werden.

**Am Lager vorhanden! Im Schaufenster sichtbar!**  
**Das verbürgt den Erfolg!**

9  
10  
12  
14  
17  
18  
18  
19  
20  
24  
25  
27  
28



Junghans „Rotstern“-Wecker



8/211

Metallgehäuse rotbraun, weißes  
Kartonblatt  
1 Tag Wecker, Normalwerk,  
Schlag auf Rückwand

12 cm



Ladenpreis ..... RM. 4.50

Ladenpreis mit RZ... RM. 5.50



8/373

Metallgehäuse rotbraun, weißes  
Kartonblatt  
1 Tag Wecker, Normalwerk,  
Schlag auf Rückwand

Ladenpreis ..... RM. 4.50

Ladenpreis mit RZ... RM. 5.50

10,5 cm



8/421

Metallgehäuse blau, weißes  
Kartonblatt

1 Tag Wecker, Normalwerk,  
Schlag auf Rückwand

Ladenpreis ..... RM. 4.50

Ladenpreis mit RZ... RM. 5.50



8/560

Metallgehäuse elfenbeinfarbig,  
weißes Kartonblatt  
1 Tag Wecker, Normalwerk,  
Schlag auf Rückwand

10,5 cm



Ladenpreis ..... RM. 4.50

Ladenpreis mit RZ... RM. 5.50



Junghans „Blaustern“-Wecker



10,5 cm



8/700 RZ

Vernickelt mit blauem Band und blauer Rückwand  
Kartonblatt

Ladenpreis mit RZ ..... RM. 6.—



10,5 cm



8/701 RZ

Vernickelt mit rotbraunem Band und rotbrauner  
Rückwand, Kartonblatt

Ladenpreis mit RZ ..... RM. 6.—

1 Tag Wecker, Normalwerk, Schlag auf Rückwand

Junghans „Leise-Tick“

der leise tickende Wecker mit Vorabsteller



10,5 cm



8/380 RZ

Metallgehäuse rotbraun  
Weißes Kartonblatt

Ladenpreis mit RZ ..... RM. 6.—



11,5 cm



8/704 RZ

Metallgehäuse rotbraun  
Weißes Kartonblatt

Ladenpreis mit RZ ..... RM. 6.—

1 Tag Weckerwerk Nr. 231 L, leise tickend, mit Vorabsteller. Schlag auf Rückwand



9  
10  
12  
14  
17  
18  
18  
19  
20  
24  
25  
27  
28

Junghans „Silberstern“-Wecker



10,5 cm



8/774 RZ

Metallgehäuse vergoldet mit hellblauem Band  
Metallblatt  
1 Tag Wecker, Normalwerk  
Schlag auf Rückwand

Ladenpreis mit RZ ..... RM. 7.—



9,5 cm



8/1094 RP

Vergoldet mit elfenbeinfarbigem Band  
Metallblatt mit Relieffahlen, Radiumpunkte und -zeiger  
1 Tag Wecker, Kleinwerk Nr. 250  
Schlag auf Rückwand

Ladenpreis ..... RM. 7.—



9,5 cm



8/1095 RP

Vergoldet mit grünem Band  
Metallblatt mit Relieffahlen, Radiumpunkte und -zeiger  
1 Tag Wecker, Kleinwerk Nr. 250  
Schlag auf Rückwand

Ladenpreis ..... RM. 7.—



9,5 cm



8/1096 RP

Vergoldet mit braunem Band  
Metallblatt mit Relieffahlen, Radiumpunkte und -zeiger  
1 Tag Wecker, Kleinwerk Nr. 250  
Schlag auf Rückwand

Ladenpreis ..... RM. 7.—



Junghans „Goldstern“-Wecker

Junghans „Leise-Tick“

der leise tickende Wecker mit Vorabsteller



10,5 cm



8/483 RP

Metallgehäuse verchromt mit  
elfenbeinfarbigem Band  
Metallblatt mit Relieffahlen,  
Radiumpunkte und -zeiger

1 Tag Weckerwerk Nr. 231 L,  
leise tickend

Ladenpreis ..... RM. 8.—



10,5 cm



8/708 RZ

Metallgehäuse vergoldet mit  
grünem Band, Metallblatt

1 Tag Weckerwerk Nr. 231 L,  
leise tickend  
Schlag auf Rückwand

Ladenpreis mit RZ... RM. 8.—



9  
10  
12  
14  
17  
18  
18  
19  
20  
24  
25  
27  
28

**Wecker**  
Gruppe 8



Klein-Globe

12 cm

8/376

Metallgehäuse rotbraun

8/377

Metallgehäuse blau

1 Tag Wecker, Normalwerk, Schlag auf Rückwand  
Weißes Kartonblatt

Ladenpreis ..... RM. 2.95



10,5 cm

8/537

Metallgehäuse rotbraun

Weißes Kartonblatt

1 Tag Wecker, Normalwerk, Schlag auf Rückwand

Ladenpreis ..... RM. 3.50



10,5 cm

8/594

Metallgehäuse elfenbeinfarbig

Weißes Kartonblatt



**Wecker**  
Gruppe 8

**Junghans „Ruhig-Ticker“**  
der kaum hörbar tickende Wecker mit Vorabsteller



10,5 cm

8/712 RP

Metallgehäuse vergoldet mit  
grünem Band, Metallblatt mit  
Relieffzahlen, Radiumpunkte und  
-zeiger

1 Tag Weckerwerk Nr. 231/100,  
ruhig tickend, Schlag auf Rück-  
wand

Ladenpreis ..... RM. 10.—

**Junghans „Ruhig-Ticker“**  
der kaum hörbar tickende Wecker mit Vorabsteller



10,5 cm

8/714 RP

Metallgehäuse vergoldet mit  
braunem Band, Metallblatt mit  
Relieffzahlen, Radiumpunkte und  
-zeiger

1 Tag Weckerwerk Nr. 231/100,  
ruhig tickend, Schlag auf Rück-  
wand

Ladenpreis ..... RM. 10.—



9  
10  
12  
14  
17  
18  
18  
19  
20  
24  
25  
27  
28

**Holzwecker**  
Gruppe 9



13,5 x 10,5 cm

9/150

**Eiche**  
Chromlunette, Elfenbeinblatt  
1 Tag Weckerwerk Nr. 231

Ladenpreis ..... RM. 10.—



14 x 20 cm

9/160

**Nußbaum poliert**  
Goldlunette, Elfenbeinblatt  
1 Tag Weckerwerk Nr. 231

Ladenpreis ..... RM. 11.50

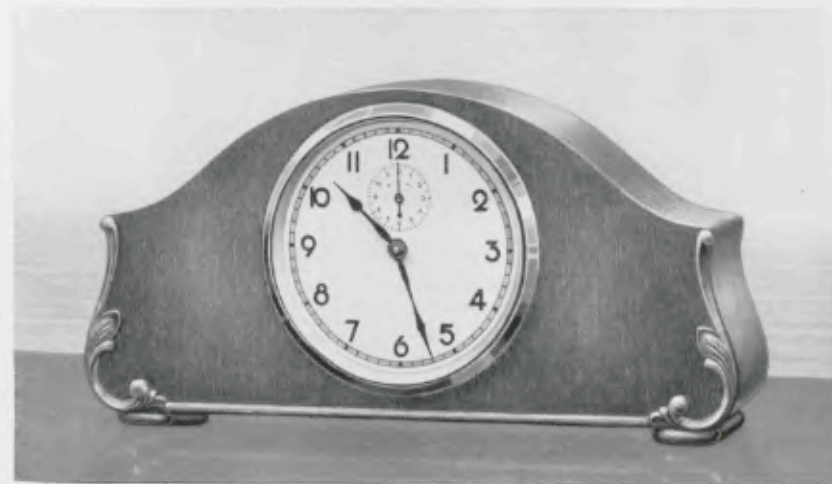

14 x 27 cm

9/156

**Eiche**  
Chromlunette, Elfenbeinblatt,  
1 Tag Weckerwerk Nr. 231

Ladenpreis ..... RM. 12.—



Holzwecker  
Gruppe 9



14 x 27 cm

9/164

Nußbaum poliert  
Goldlunette, Elfenbeinblatt, 1 Tag Weckerwerk Nr. 231

Ladenpreis ..... RM. 14.—

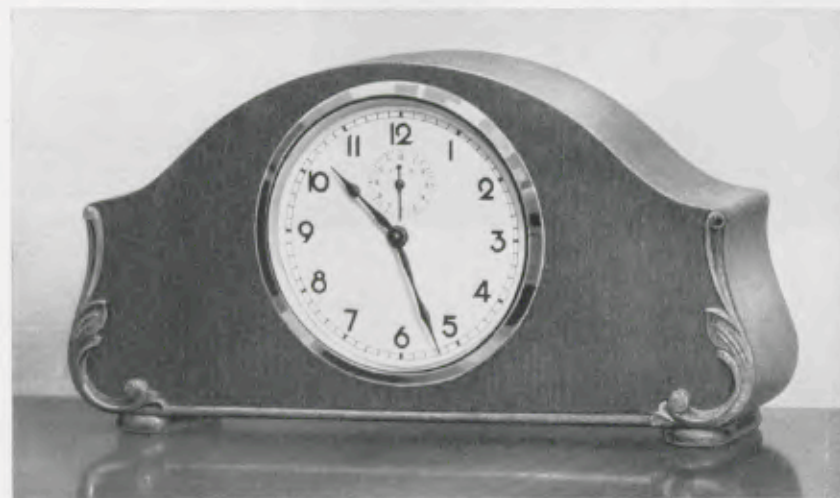

14 x 27 cm

9/162

Eiche mit polierter Nußbaumfront  
Goldlunette, Elfenbeinblatt, 1 Tag Weckerwerk Nr. 231

Ladenpreis ..... RM. 15.—



Holzwecker  
Gruppe 9

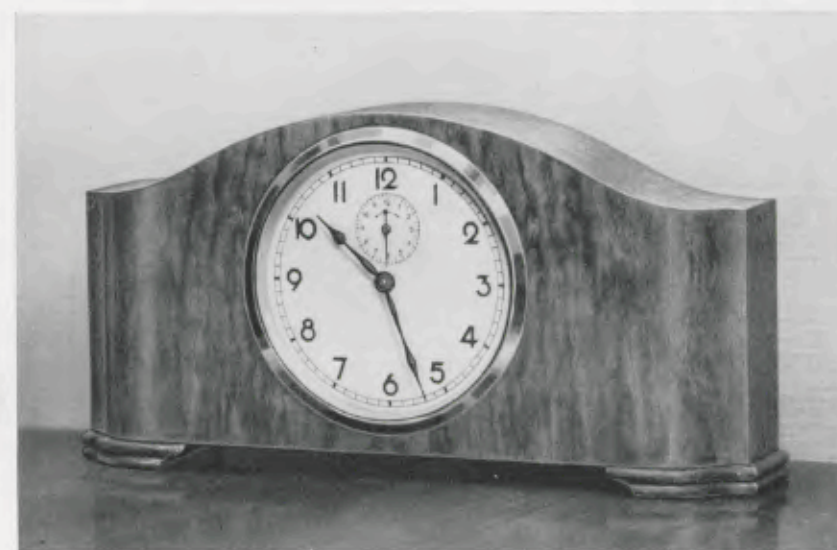

14 x 27 cm

9/161

Eiche mit polierter Nußbaumfront  
Goldlunette, Elfenbeinblatt, 1 Tag Weckerwerk Nr. 231

Ladenpreis ..... RM. 16.50

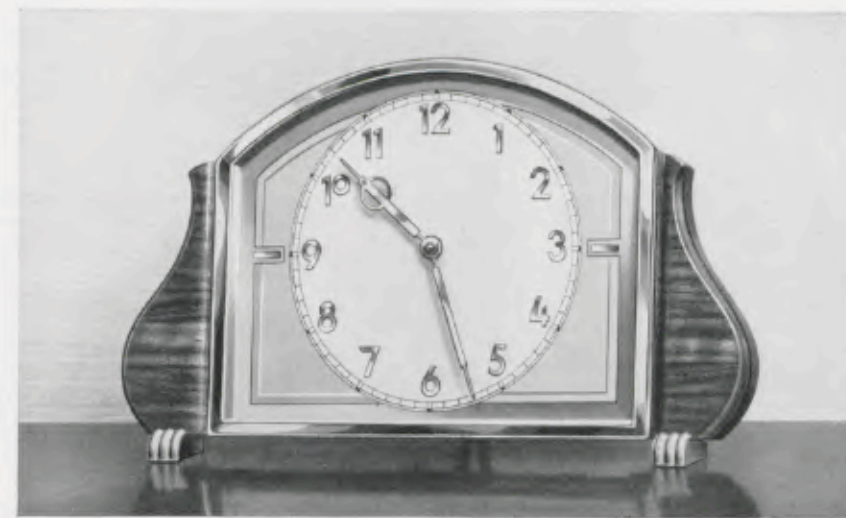

16 x 27 cm

9/165 RP

Verchromt mit Nußbaum poliert  
Zweifarbigen Metallblatt mit aufgelegten Chromzahlen, Radiumpunkte und -zeiger  
1 Tag Weckerwerk Nr. 250

Ladenpreis ..... RM. 20.—



10  
12  
14  
17  
18  
18  
19  
20  
24  
25  
27  
28

Schreibtischuhren  
Gruppe 10



Platinen 5,5 x 5 cm

Nr. 239

8 Tag Ankergehwerk, 2 Steinkörner, Nivarox-Spirale, normale Lebensdauer, unempfindlich gegen Temperaturschwankungen



12 x 22,5 cm

10/97

Vergoldet poliert mit Nußbaum feinmatt, antik  
Zweifarbiges Metallblatt, 8 Tag Ankergehwerk Nr. 239

Ladenpreis ..... RM. 23.—



16 x 27 cm

10/99

Verchromt mit Nußbaum poliert  
Zweifarbiges Metallblatt mit aufgelegten Chromzahlen, 8 Tag Ankergehwerk Nr. 239

Ladenpreis ..... RM. 25.—

36/10/99

Synchronehwerk

Ladenpreis ..... RM. 30.—



14 x 24,5 cm

10/103

Nußbaum feinmatt, antik  
Goldlunette, zweifarbiges Zahlenreif, 8 Tag Ankergehwerk Nr. 239

Ladenpreis ..... RM. 25.—



Schreibtischuhren  
Gruppe 10



13,5 x 25 cm

10/104

Kaukasisch Nußbaum poliert  
Goldlunette  
Zweifarbiges Zahlenreif  
8 Tag Ankergehwerk Nr. 239

Ladenpreis ..... RM. 26.—

36/10/104

Synchronehwerk

Ladenpreis ..... RM. 32.—



13,5 x 25 cm

10/105

Kirschbaum poliert  
Goldlunette, Elfenbeinzahlenreif  
mit geprägten Goldzahlen  
8 Tag Ankergehwerk Nr. 239

Ladenpreis ..... RM. 26.—

36/10/105

Synchronehwerk

Ladenpreis ..... RM. 32.—



16,5 x 26 cm

10/108

Eiche mit polierter Nußbaumfront  
13 cm Chromlunette, zweifarbiges Zahlenreif  
8 Tag Ankergehwerk Nr. 239

Ladenpreis ..... RM. 26.—

36/10/108

Synchronehwerk

Ladenpreis ..... RM. 32.—



10  
12  
14  
17  
18  
18  
19  
20  
24  
25  
27  
28

Schiffsuhren  
Gruppe 12



Platinen 8,7 x 5,7 cm

Nr. 6

1 Tag Ankergehwerk mit großer Unruhe



Platinen 9 x 6 cm

Nr. 184

8 Tag Ankergehwerk, Echappement mit 4 Steinen

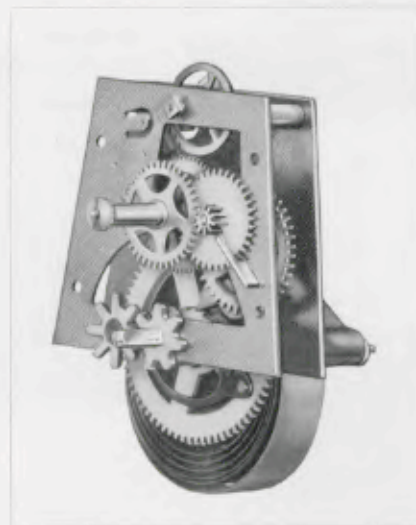

Platinen 5,5 x 5 cm

Nr. 239

8 Tag Ankergehwerk, 2 Steinkörner, Nivarox-Spirale, normale Lebensdauer, unempfindlich gegen Temperaturschwankungen

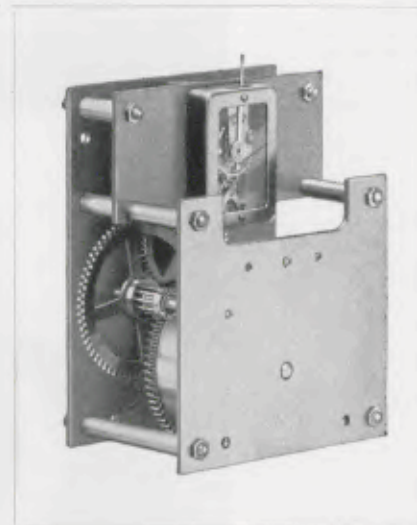

Platinen 9,5 x 7,5 cm

Nr. 146

8 Tag Marine-Präzisionswerk mit 7 und 11 Steinen, staubdicht abgedeckte Taschenuhrhemmung



Schiffsuhren  
Gruppe 12

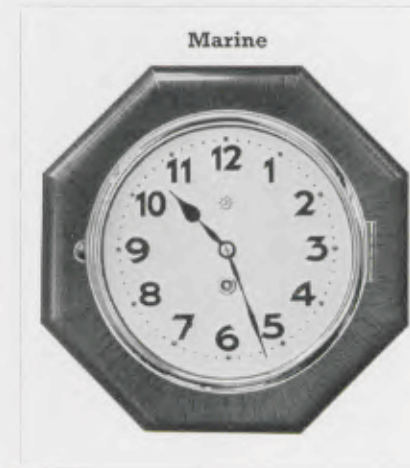

Marine

Gehäusedurchmesser:

- 12/1 - 16,5 cm
- 12/4, 12/39 - 25 cm
- 12/41 - 29 cm

Zifferblattdurchmesser:

- 12/1 - 10,5 cm
- 12/4, 12/39 - 16,5 cm
- 12/41 - 20,5 cm

12/1, 12/4 - 1 Tag Ankergehwerk Nr. 6

12/39, 12/41 - 8 Tag Ankergehwerk Nr. 184 mit Echappement

Nußbaum poliert, Lackblatt



14,5 cm

12/74

Mahagonifarbig

Chromlunette, Silberblatt, 8 Tag Ankergehwerk  
Nr. 246 mit Steinkörnern



18 cm

12/75

Mahagonifarbig

Chromlunette, Silberblatt, 8 Tag Ankergehwerk  
Nr. 246 mit Steinkörnern

36/12/75

Synchronehwerk

Ladenpreis ..... RM. 23,—



12  
14  
17  
18  
18  
18  
19  
20  
24  
25  
27  
28

**Schiffsuhren**  
Gruppe 12



12/77

**Mahagonifarbig**  
Chromlunette, Silberblatt

18 cm

8 Tag Ankergehwerk Nr. 246  
mit Steinkörnern



12/76

**Mahagonifarbig**  
Chromlunette, Silberblatt

21 cm

8 Tag Präzisionsankerwerk  
Nr. 146, Echappement mit  
11 Steinen



12/63

**Metallgehäuse rotbraun**  
Nickellunette, weißes Lackblatt,  
1 Tag Gehwerk Nr. 6 mit Se-  
kunde

Gehäusedurchmesser 20 cm  
Zifferblattdurchmesser 16 cm

12/64

**Metallgehäuse rotbraun**  
Nickellunette, weißes Lackblatt,  
8 Tag Ankergehwerk Nr. 239  
ohne Sekunde

**Schiffsuhren**  
Gruppe 12



12/92

**Metallgehäuse elfenbeinfarbig**

21 cm

8 Tag Ankergehwerk Nr. 239  
ohne Sekunde

**Ladenpreis** ..... RM. 10.—



12/81

**Metallgehäuse elfenbeinfarbig**  
Nickellunette, weißes Lackblatt

Gehäusedurchmesser 20 cm  
Zifferblattdurchmesser 16 cm

8 Tag Ankergehwerk Nr. 239  
ohne Sekunde

**Ladenpreis** ..... RM. 15.—



12/79

**Messinggehäuse poliert**

12/80

**Metallgehäuse brüniert**  
Weißes Emailzifferblatt, Facette-  
glas

Gehäusedurchmesser 18,5 cm  
Zifferblattdurchmesser 13,5 cm

8 Tag Ankergehwerk, großes  
Werk, Echappement mit 7 Steinen



14  
17  
18  
18  
19  
20  
24  
25  
27  
28



Schiffsuhren  
Gruppe 12



Gehäusedurchmesser 20 cm  
Zifferblattdurchmesser 16 cm

12/82

Metallgehäuse brüniert

Chromlunette, Silberblatt, 8 Tag Ankergehwerk  
Nr. 346 mit Echappement

Ladenpreis ..... RM. 27,—



Gehäusedurchmesser 20 cm  
Zifferblattdurchmesser 16 cm

12/83

Metallgehäuse brüniert

Chromlunette, Silberblatt, 8 Tag Präzisions-  
Ankergehwerk Nr. 140, Echappement mit  
7 Steinen

Ladenpreis ..... RM. 40,—



Gehäusedurchmesser 20 cm  
Zifferblattdurchmesser 16 cm

12/84

Metallgehäuse brüniert

Chromlunette, Silberblatt, 8 Tag Präzisionswerk Nr. 146, Echappement mit 11 Steinen

Ladenpreis ..... RM. 48,—



Schiffsuhren  
Gruppe 12



20 cm

Absolut staub- und wasserdicht

12/85

Metallgehäuse, schwarz oxydiert, Silberblatt

Ladenpreis ..... RM. 60,—

Lünettenverschluß nur durch den Aufzugschlüssel

8 Tag Präzisionsankerwerk Nr. 146, Echappement mit 7 Steinen



20 cm

Absolut staub- und wasserdicht, Minuteneinteilung, geeignet für Funkentelegraphie

12/86

Metallgehäuse, schwarz oxydiert, Silberblatt

Ladenpreis ..... RM. 63,—

12/87

Messinggehäuse poliert, Silberblatt

Ladenpreis ..... RM. 70,—

Lünettenverschluß nur durch den Aufzugschlüssel

8 Tag Präzisionsankerwerk Nr. 146, Echappement mit 11 Steinen



14  
17  
18  
18  
19  
20  
24  
25  
27  
28

**Autouhren**  
Gruppe 14

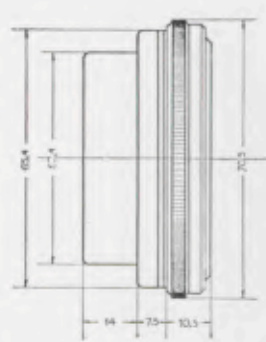

7 cm Durchmesser

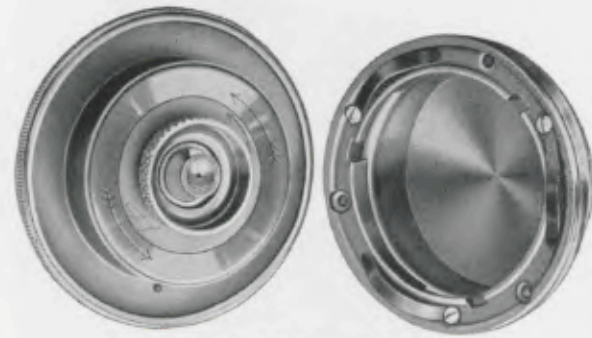

Autouhr mit Bajonettverschluß

14/18

Messinggehäuse vernickelt

Schwarzblatt mit weißen Zahlen oder Schwarzblatt mit Radiumzahlen und -zeigern

8 Tag Taschenuhr-Präzisionswerk Nr. J 30, 7 Steine

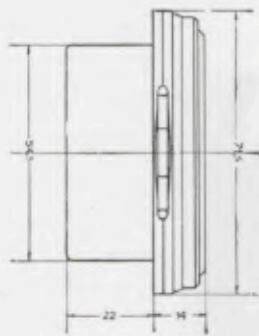

7 cm Durchmesser

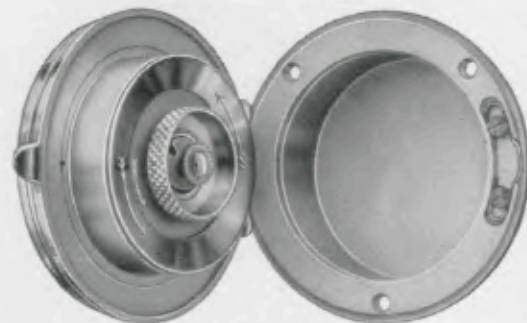

Autouhr mit Scharnier

14/23

Messinggehäuse vernickelt

Silberblatt ohne oder mit Radiumzahlen und -zeigern

8 Tag Taschenuhr-Präzisionswerk Nr. J 30, 7 Steine

**Autouhren**  
Gruppe 14



Nr. J 44

Gut regulierendes 8 Tag Pfeilerwerk mit Paletten-Ankergang und antimagnetischer Spirale, Zapfenunruhe. Besondere Anker- und Unruhbrücke, gehärtete und polierte Stahltriebe

Platinen 50 x 42 mm



Durchmesser 65 mm

14/122

Messinggehäuse vernickelt

Metallblatt ohne oder mit Radiumzahlen und -zeigern, 8 Tag Ankergehwerk Nr. J 44 ohne Steine

14/123

Messinggehäuse vernickelt

Schwarzblatt ohne oder mit Radiumzahlen und -zeigern,

8 Tag Ankergehwerk Nr. J 44 ohne Steine



Durchmesser 65 mm

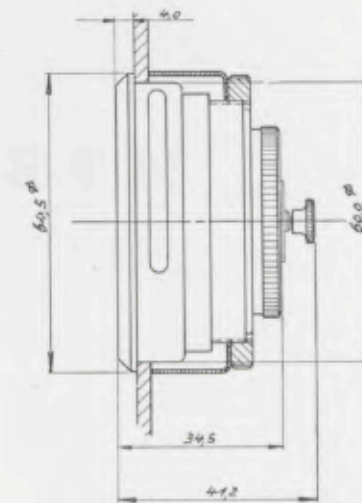

14  
17  
18  
18  
19  
20  
24  
25  
27  
28

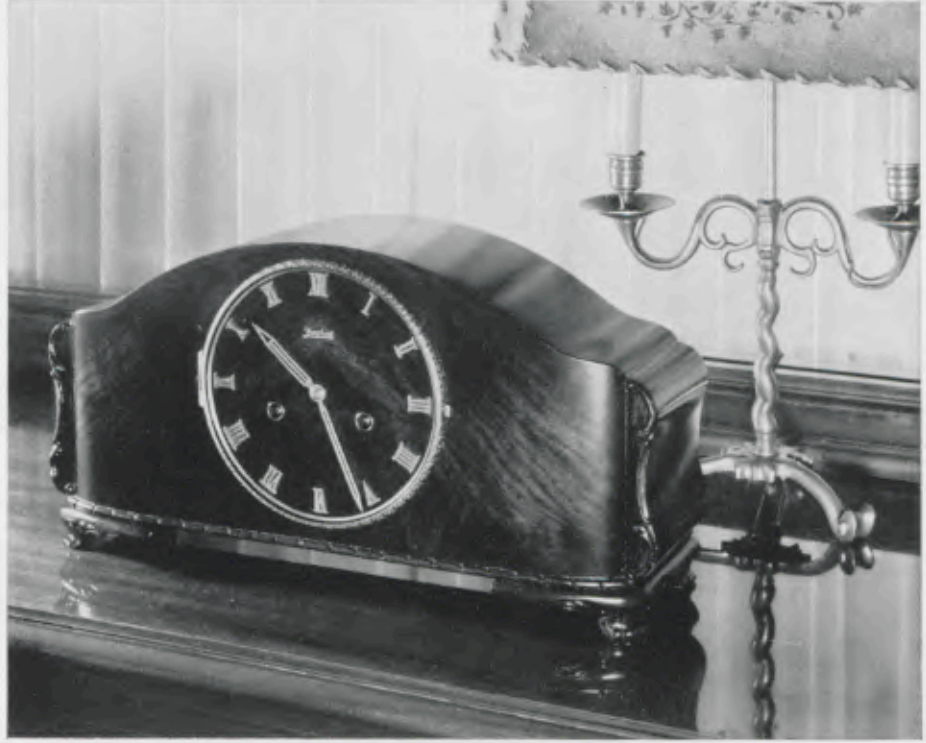

*Junghans*

**TISCHUHREN**

Gruppe 17



17

18

18

19

20

24

25

27

28

**Tischuhren**  
Gruppe 17

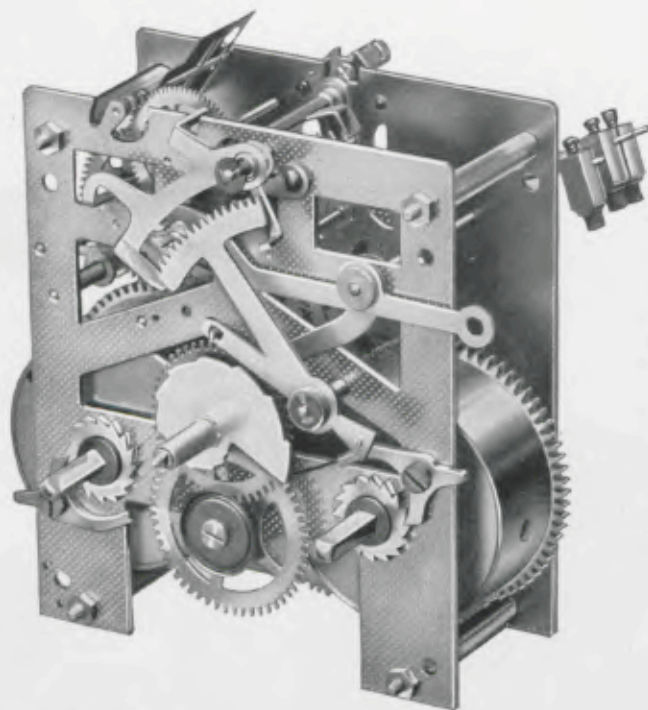

Platinen 11 x 9,5 cm

**Nr. 278**

14 Tag Halbstund-Rechenschlagwerk auf Rundgong oder Bim Bam 3 Stäbe, herausnehmbare Federhäuser

**Nr. 278**

14 Tag Halbstund-Rechenschlagwerk auf Bügelgong D.R.P. Bim Bam 5 Stäbe, herausnehmbare Federhäuser

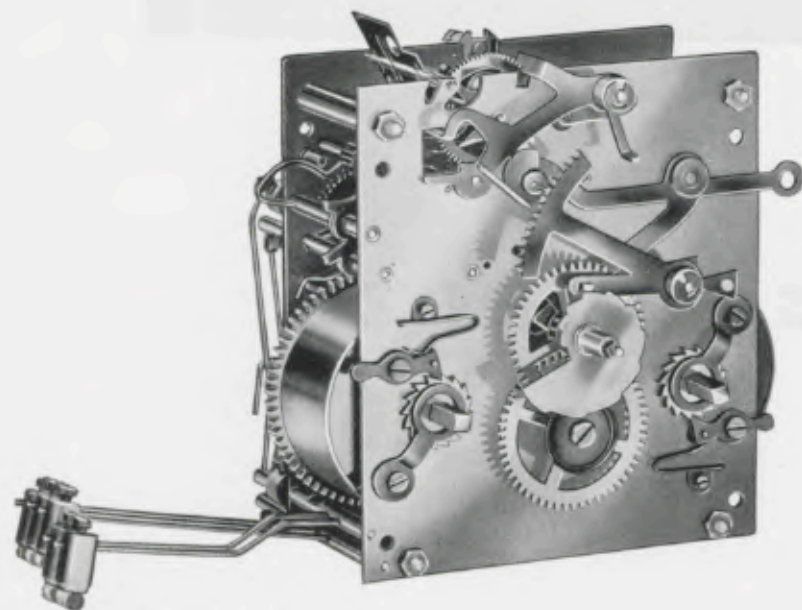

Platinen 11 x 9,5 cm

**Nr. 276**

14 Tag Halbstund-Rechenschlagwerk auf Bügelgong D.R.G.M. Bim Bam 5 Stäbe, Massive Triebe, Polierte Vollplatinen, Grahamgang

# Junghans-Tischuhren der 4 Stern-Serien

21 Junghans-Tischuhren sind es, die dadurch eine besondere Auszeichnung erfuhren, daß sie aus dem großen Junghans-Tischuhren-Sortiment 1937/38 nach sorgfältiger Wahl herausgenommen und in den Junghans 4 Stern-Serien zusammengefaßt wurden. Die Silberstern-Serie allein umfaßt 8 verschiedene Modelle, im Grunde genommen aber nur 5, denn 1 Modell ist in der Form gleichbleibend und nur wechselnd in Holzart, Maserband und Zifferblatt. Diese Vielfalt war nötig, weil gerade für schlichte „deutsche Möbel“ dazu passende Uhren immer zahlreicher gewünscht werden. Die 4 Stern-Serien für Junghans-Tischuhren umfassen folgende Preislagen:

- „Rotstern“ . . . . . RM. 45.—
- „Blaustern“ . . . . . RM. 60.—
- „Silberstern“ . . . . . RM. 70.—
- „Goldstern“ . . . . . RM. 80.—



Nr. 65

Die einzelnen Tischuhren dieser Stern-Preislagen zeigen die folgenden Seiten. Durch die große Junghans-Werbung 1937 stehen diese Junghans-Tischuhren besonders im Mittelpunkt des Interesses. Man wird sie suchen in jedem Fachgeschäft. Eine gute Auswahl ist infolgedessen für die Erfüllung vieler Käuferwünsche nur mit Schaden zu entbehren. Eine Ausstellung im Schaufenster fördert die Verkäufe. Hierzu wird der abgebildete Junghans-Verkaufsstand bereitgestellt, der eigens für eine wirkungsvolle Schaustellung der Junghans-Tischuhren der 4 Stern-Serien geschaffen wurde.

**Verkaufsstand für Tischuhren**

der Junghans „Stern“-Serien (Rotstern, Blaustern, Silberstern, Goldstern)

Größe: ca. 70 x 68 x 24 cm. Farben: Silber mit grüner Stoffrückwand

Abgabe: Bei Bestellung von zusammen 6 Tischuhren der Junghans Rot-, Blau-, Silber- und Goldstern-Serie

**Am Lager vorhanden! Im Schaufenster sichtbar!**  
**Das verbürgt den Erfolg!**

18  
18  
19  
20  
24  
25  
27  
28

Junghans „Rotstern“-Tischuhren

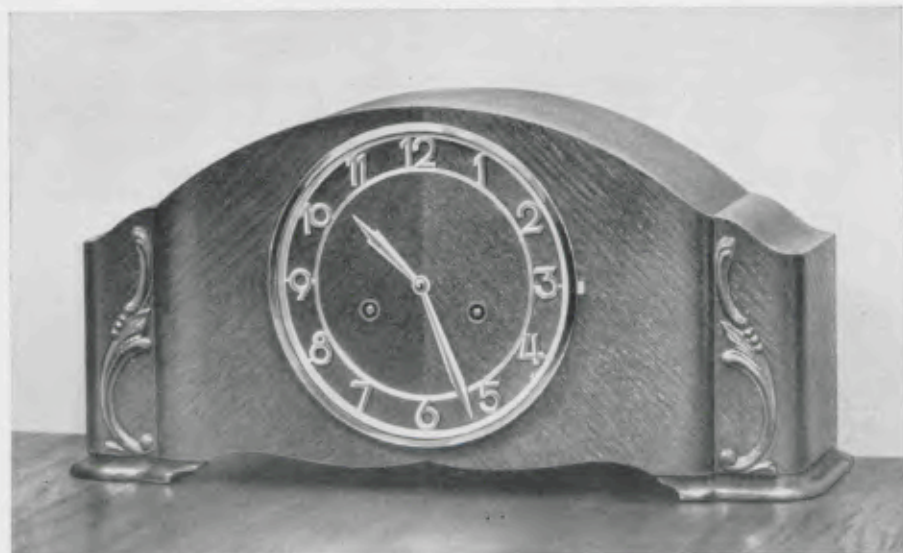

21,5 x 43,5 cm



17/1242

Eiche

18 cm Chromlunette, Silberzahlenreif mit gewölbten Zahlen, Bim Bam 5 Stäbe

Ladenpreis ..... RM. 45.—

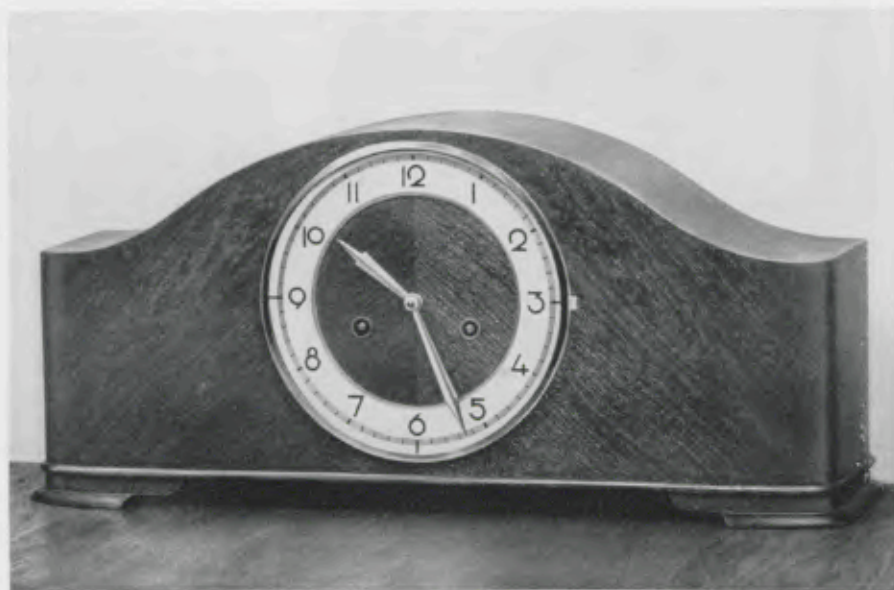

22 x 47 cm



17/1247

Eiche

18 cm Chromlunette, versilberter Zahlenreif, Bim Bam 5 Stäbe  
Gongabsteller

Ladenpreis ..... RM. 45.—



Junghans „Rotstern“-Tischuhren



21 x 39 cm



17/930

Eiche mit kaukasisch Nußbaum poliert

17 cm Goldlunette, zweifarbiger Zahlenreif mit erhabenen polierten Zahlen, Bim Bam 3 Stäbe

Ladenpreis ..... RM. 45.—



21 x 39,5 cm



17/1238

Eiche mit kaukasisch Nußbaum poliert

17 cm Goldlunette, zweifarbiger Zahlenreif mit erhabenen polierten Zahlen, Bim Bam 3 Stäbe  
Gongabsteller

Ladenpreis ..... RM. 45.—



18  
18  
19  
20  
24  
25  
27  
28

Junghans „Blaustern“-Tischuhren

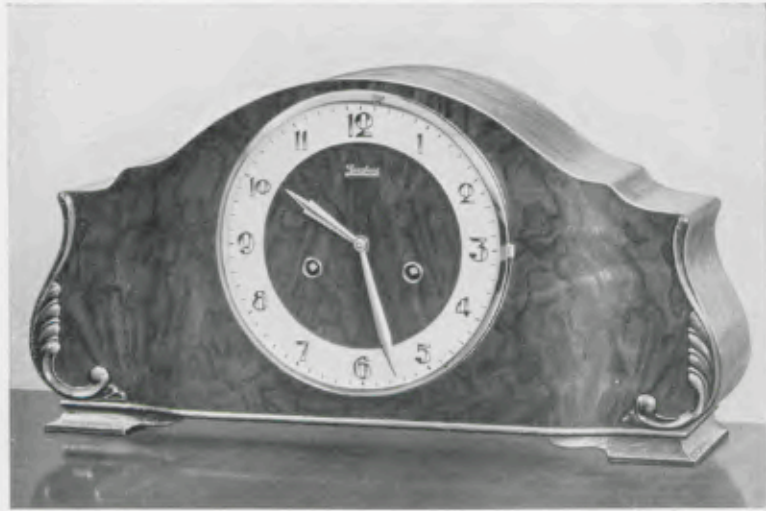

22 x 43 cm



17/936

Eiche mit kaukasisch Nußbaum poliert

18 cm Goldlunette, zweifarbigem Zahlenreif mit aufgelegten polierten Zahlen, Bim Bam 5 Stäbe, Gongabsteller

Ladenpreis ..... RM. 60.—

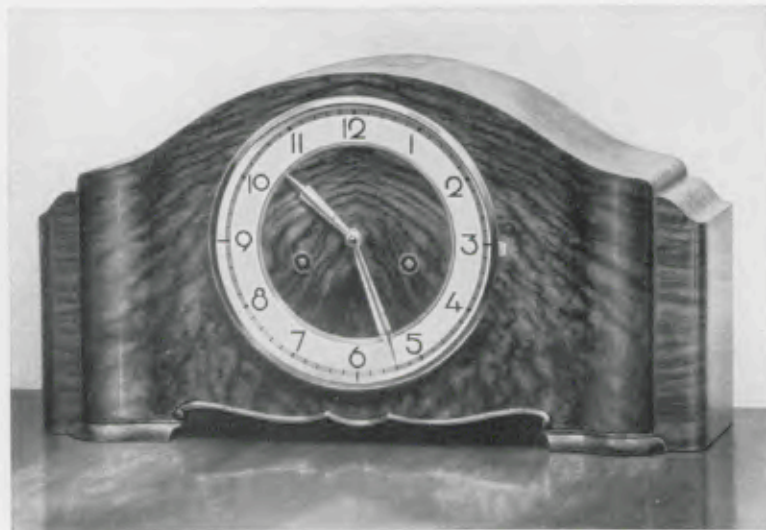

21 x 39,5 cm



17/1240

Kaukasisch Nußbaum poliert

17 cm Goldlunette, zweifarbigem Zahlenreif, Bim Bam 5 Stäbe, Gongabsteller

Ladenpreis ..... RM. 60.—



Junghans „Blaustern“-Tischuhren

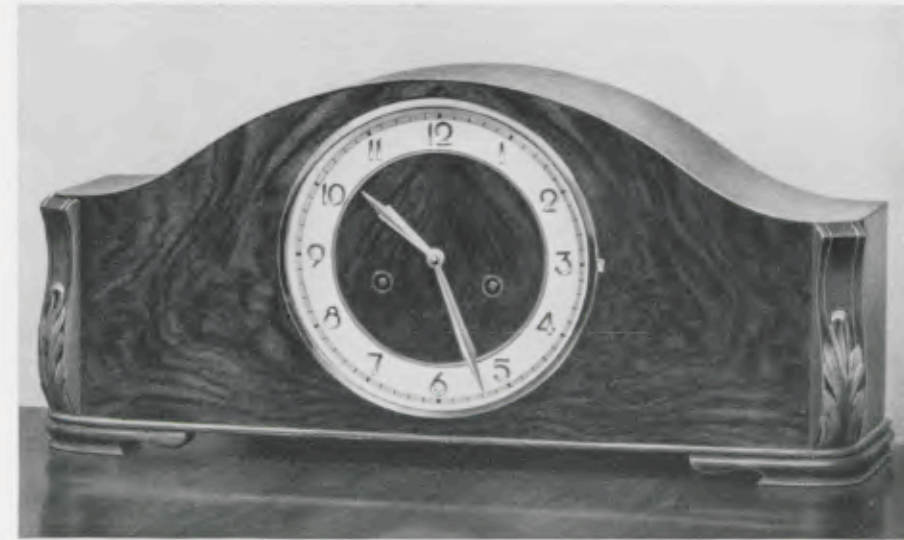

22 x 47 cm



17/1248

Eiche mit kaukasisch Nußbaum poliert

16 cm Goldlunette, zweifarbigem Zahlenreif mit erhabenen polierten Zahlen, Bim Bam 5 Stäbe, Gongabsteller

Ladenpreis ..... RM. 60.—

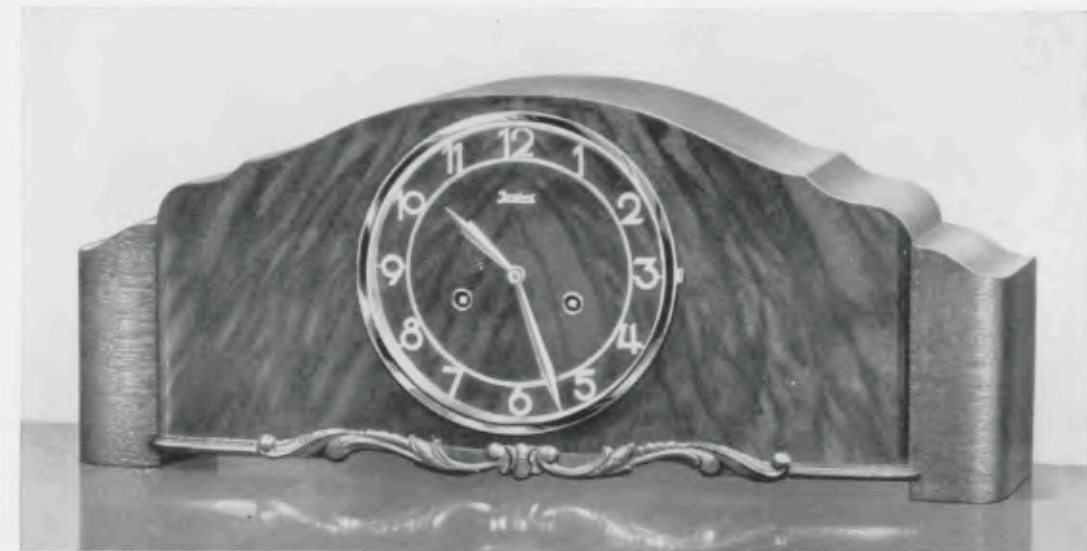

22 x 53 cm



17/1252

Eiche mit kaukasisch Nußbaum poliert

18 cm Goldlunette, Goldzahlenreif mit gewölbten Zahlen, Bim Bam 5 Stäbe, Gongabsteller

Ladenpreis ..... RM. 60.—



18  
18  
19  
20  
24  
25  
27  
28

Junghans „Silberstern“-Tischuhren

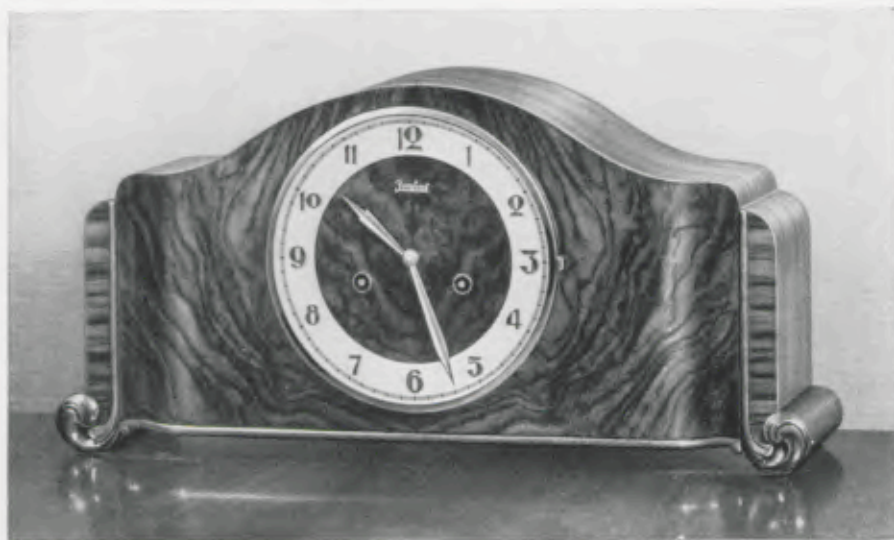

22,5 x 48 cm



17/947

Kaukasisch Nußbaum poliert

18 cm brünierte Lünette, zweifarbiger Zahlenreif mit aufgelegten Goldzahlen, Bim Bam 5 Stäbe

Ladenpreis ..... RM. 70.—



22 x 56 cm



17/951

Kaukasisch Nußbaum poliert

18 cm Goldlünette, vergoldeter Zahlenreif mit gewölbten Zahlen, Bim Bam 5 Stäbe  
Gongabsteller

Ladenpreis ..... RM. 70.—



Junghans „Silberstern“-Tischuhren

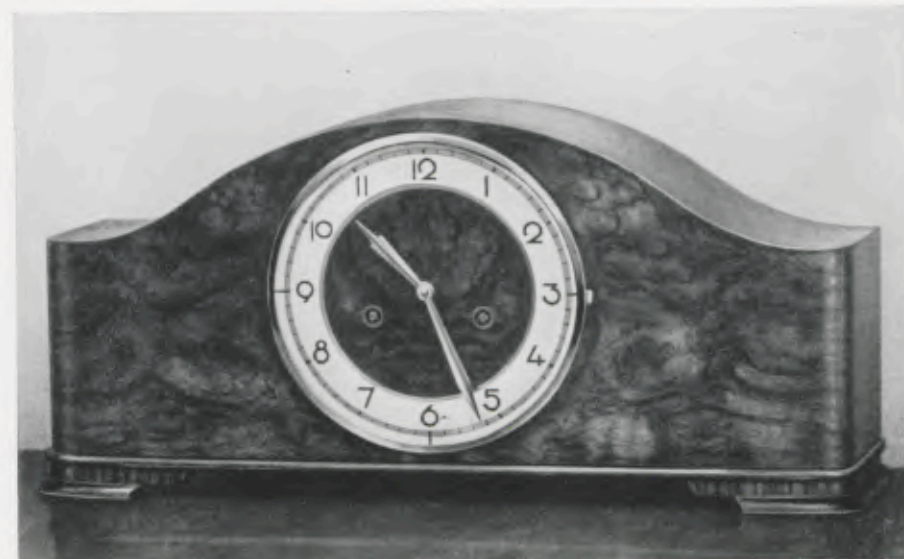

22 x 47 cm



17/1249

Kaukasisch Nußbaum poliert

18 cm Goldlünette, zweifarbiger Zahlenreif, Bim Bam 5 Stäbe  
Gongabsteller

Ladenpreis ..... RM. 70.—



22,5 x 43 cm



17/1272

Nußbaum feinmatt, antik

17 cm Goldlünette, aufgelegte vergoldete Zahlen, Bim Bam 5 Stäbe  
Gongabsteller

Ladenpreis ..... RM. 70.—



18  
18  
19  
20  
24  
25  
27  
28

Junghans „Silberstern“-Tischuhren

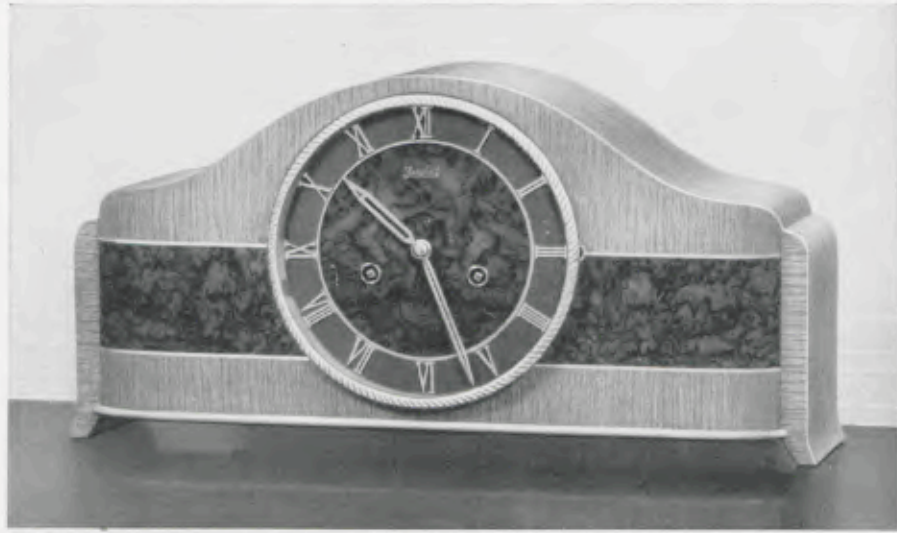

22 x 44 cm



17/1264

Hell Raucheiche mit Nußbaummasereinlage

18 cm Goldlunette, brauner Zahlenreif mit aufgelegten Goldzahlen, Bim Bam 5 Stäbe, Massivwerk  
Gongabsteller

Ladenpreis ..... RM. 70.—

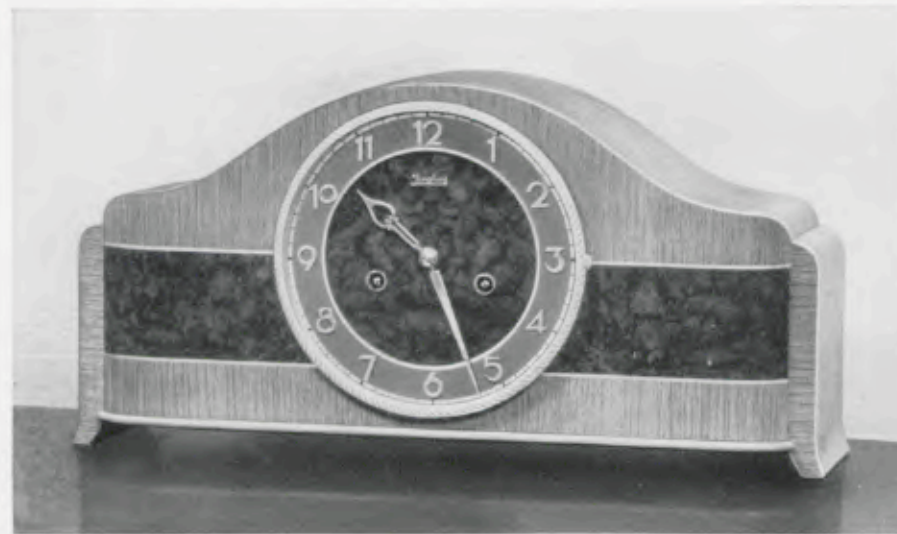

22 x 44 cm



17/1280

Hell Raucheiche mit Nußbaummasereinlage

18 cm Goldlunette, brauner Zahlenreif mit aufgelegten Goldzahlen, Bim Bam 5 Stäbe, Massivwerk  
Gongabsteller

Ladenpreis ..... RM. 70.—



Junghans „Silberstern“-Tischuhren

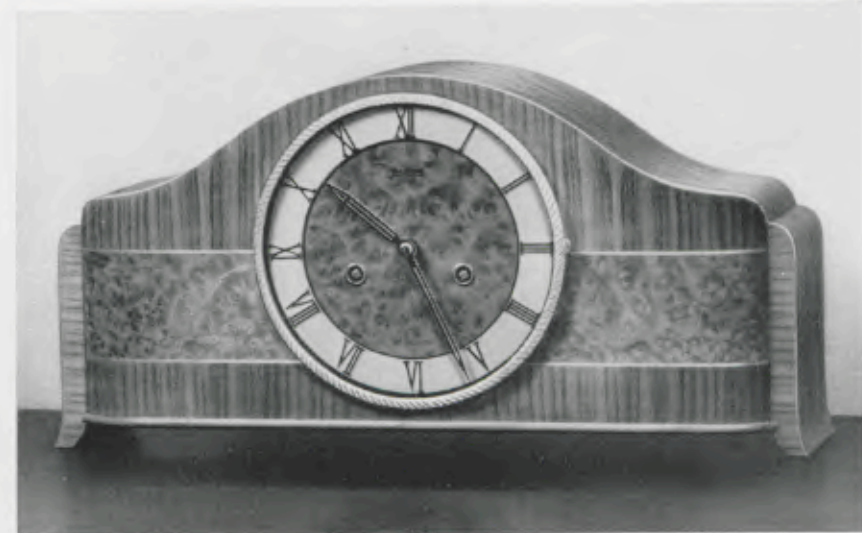

22 x 44 cm



17/1265

Kirschbaum matt mit Ahorneinlage

18 cm Goldlunette, Elfenbeinzahlenreif mit aufgelegten blauen Zahlen, Bim Bam 5 Stäbe, Massivwerk  
Gongabsteller

Ladenpreis ..... RM. 70.—

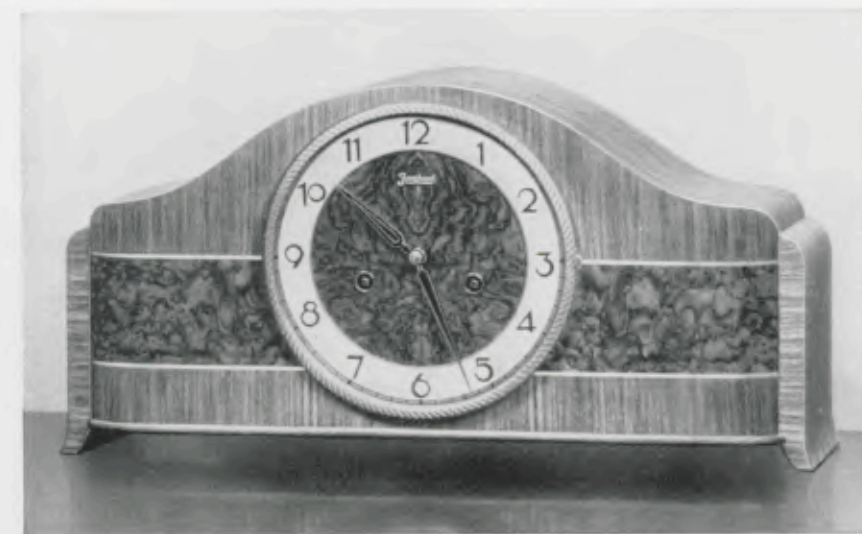

22 x 44 cm



17/1266

Nußbaum matt mit Nußbaummasereinlage

18 cm Goldlunette, Elfenbeinzahlenreif mit aufgelegten Goldzahlen, Bim Bam 5 Stäbe, Massivwerk  
Gongabsteller

Ladenpreis ..... RM. 70.—



18  
18  
19  
20  
24  
25  
27  
28



Junghans „Goldstern“-Tischuhren

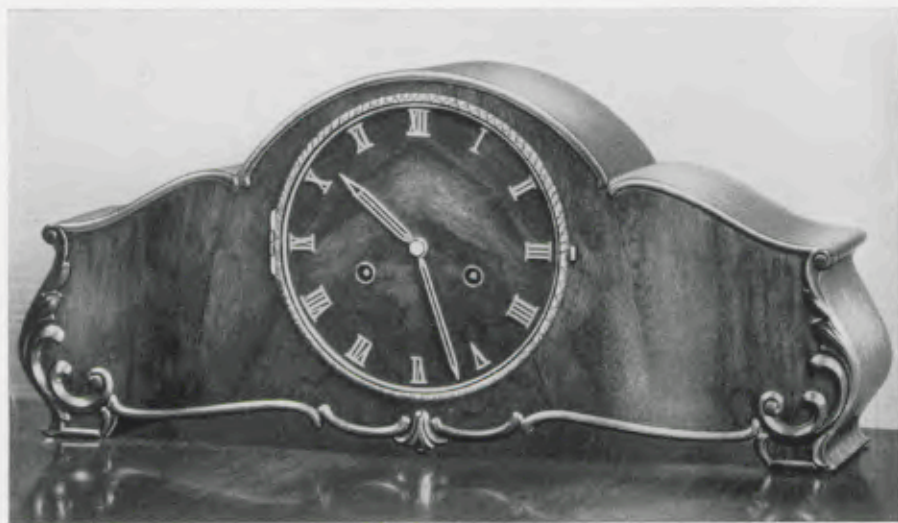

23 x 53,5 cm



17/822

Nußbaum feinmatt, antik behandelt

18 cm antike Lünette, aufgelegte vergoldete Zahlen, Bim Bam 5 Stäbe, Gongabsteller

Ladenpreis ..... RM. 80.—

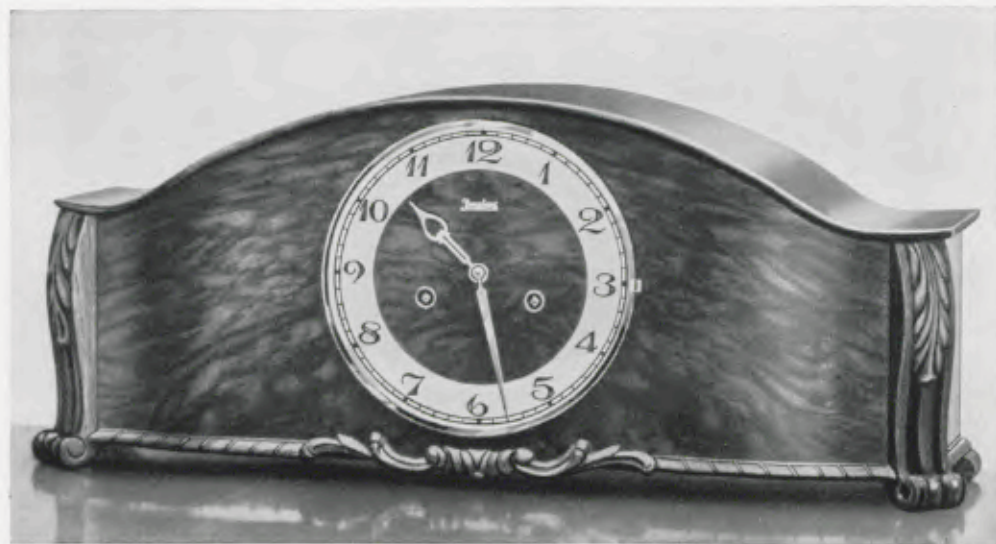

22,5 x 53 cm



17/1255

Eiche mit kaukasisch Nußbaum poliert

18 cm Goldlünette, Zahlenreif mit aufgelegten Goldzahlen, Bim Bam 5 Stäbe, Gongabsteller

Ladenpreis ..... RM. 80.—



Junghans „Goldstern“-Tischuhren

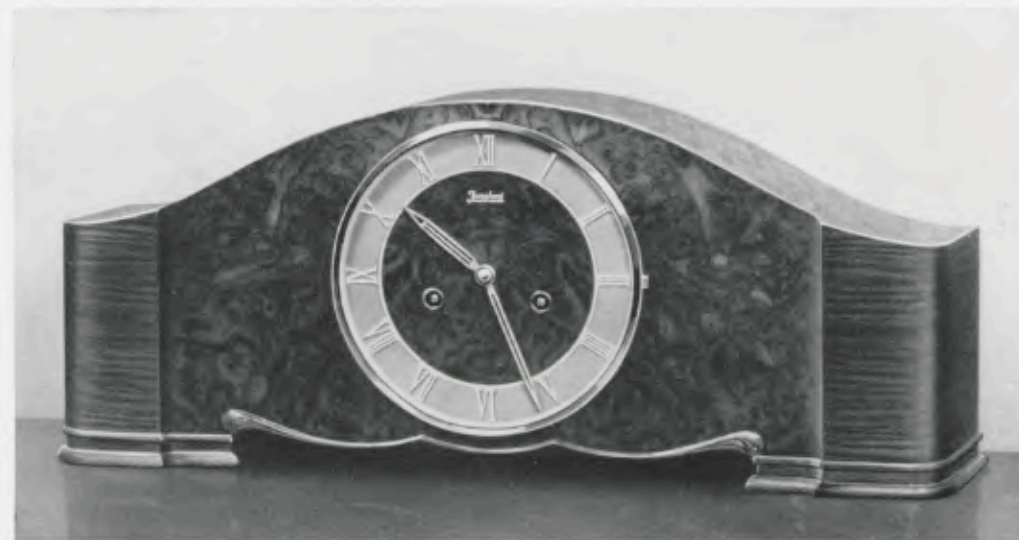

21,5 x 53 cm



17/1256

Kaukasisch Nußbaum poliert

18 cm Goldlünette, brauner Zahlenreif mit aufgelegten Goldzahlen, Bim Bam 5 Stäbe, Gongabsteller

Ladenpreis ..... RM. 80.—



21,5 x 53 cm



17/1278

Kaukasisch Nußbaum poliert

18 cm Goldlünette, Zahlenreif mit aufgelegten Goldzahlen, Bim Bam 5 Stäbe, Gongabsteller

Ladenpreis ..... RM. 80.—



18  
18  
19  
20  
24  
25  
27  
28

Junghans „Goldstern“-Tischuhren

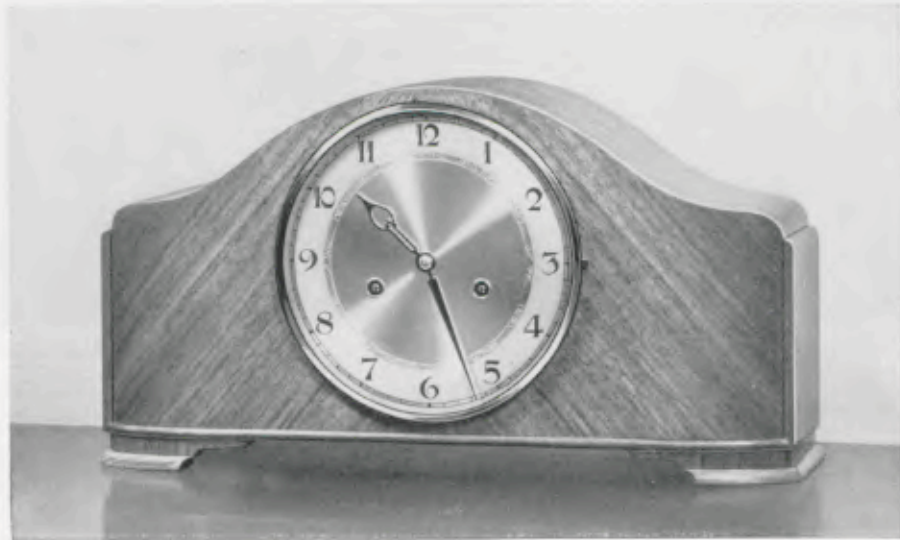

22 x 42 cm



17/1263

Nußbaum poliert

18 cm Goldlunette, Zifferblatt Messing geätzt Bim Bam 5 Stäbe, Massivwerk, Gongabsteller

Ladenpreis ..... RM. 80.—



Tischuhren, Eiche

Gruppe 17



21 x 33 cm

17/926

Eiche

17 cm Chromlunette, matt versilberter Zahlenreif Bim Bam 3 Stäbe

Ladenpreis ..... RM. 34.—  
In Eiche 40, 42 und 45 lieferbar

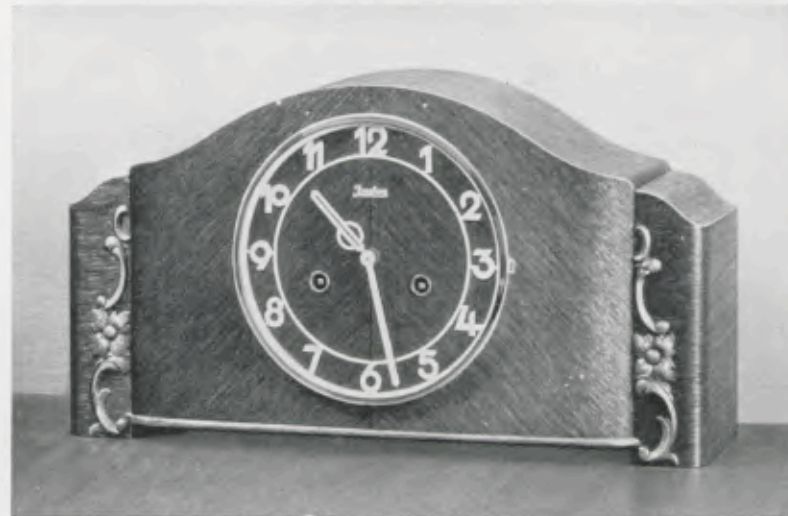

21 x 39 cm

17/929

Eiche

17 cm Chromlunette, matt versilberter Zahlenreif, Bim Bam 3 Stäbe, Gongabsteller

Ladenpreis ..... RM. 38.—  
In Eiche 40, 42 und 45 lieferbar

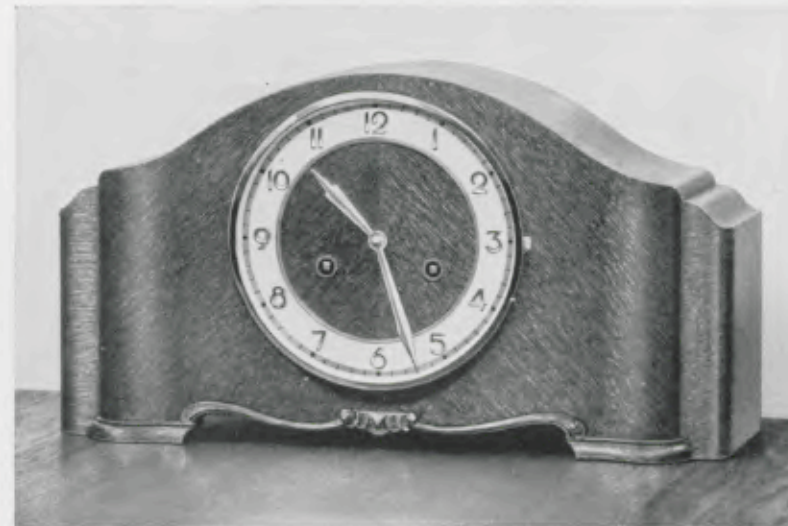

21 x 39,5 cm

17/1237

Eiche

17 cm Chromlunette, Zahlenreif mit erhabenen polierten Zahlen, Bim Bam 3 Stäbe, Gongabsteller

Ladenpreis ..... RM. 40.—  
In Eiche 42 und 45 lieferbar



18  
18  
19  
20  
24  
25  
27  
28

**Tischuhren, Eiche**  
Gruppe 17



23,5 x 54 cm

17/1253

**Eiche**  
18 cm Chromlunette, Zahlenreif mit erhabenen polierten Zahlen, Bim Bam 5 Stäbe, Gongabsteller  
**Ladenpreis** ..... RM. 53.—  
In Eiche 42 und 45 lieferbar

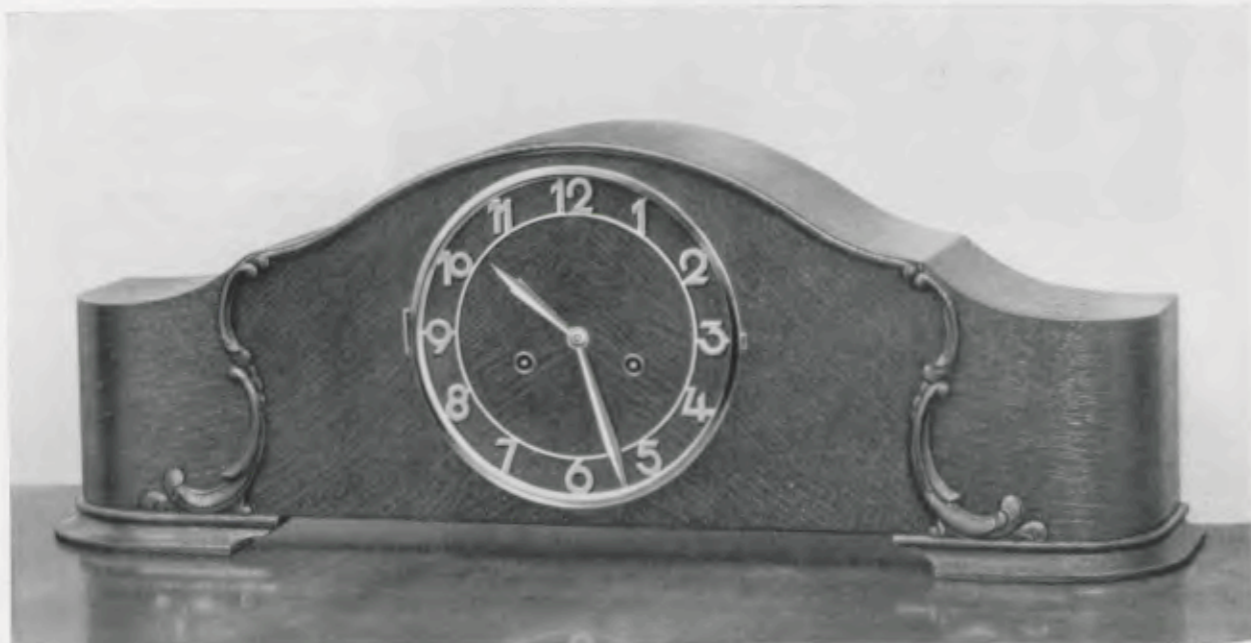

23,5 x 68 cm

17/1038

**Eiche**  
19 cm Chromlunette matt versilberter Zahlenreif, Bim Bam 5 Stäbe  
**Ladenpreis** ..... RM. 50.—  
In Eiche 42 und 45 lieferbar



**Tischuhren, Eiche mit Nußbaum poliert**  
Gruppe 17

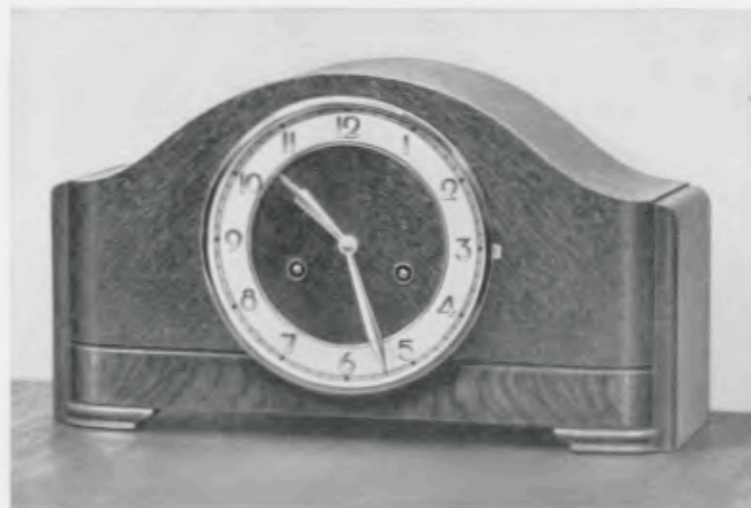

30,5 x 36 cm

17/1235

**Eiche mit Nußbaum poliert**  
17 cm Chromlunette, Zahlenreif mit erhabenen polierten Zahlen, Bim Bam 3 Stäbe  
**Ladenpreis** ..... RM. 38.—

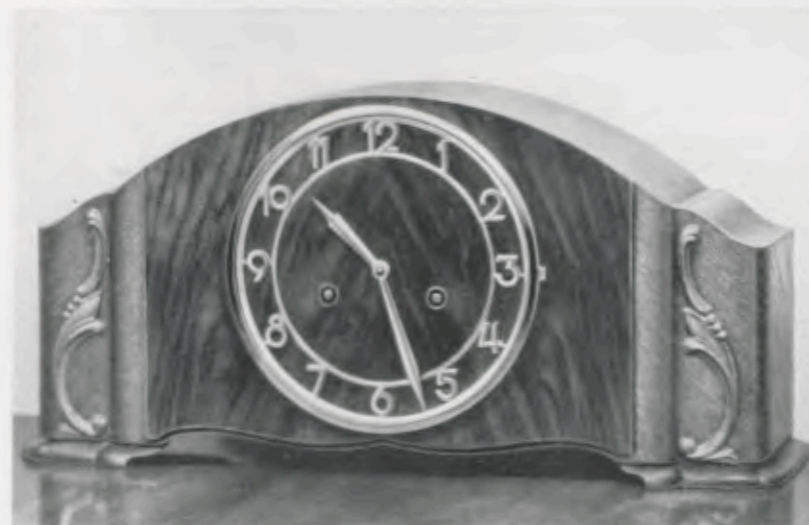

21,5 x 43,5 cm

17/1243

**Eiche mit kaukasisch Nußbaum poliert**  
18 cm Goldlunette, vergoldeter Zahlenreif mit gewölbten Zahlen, Bim Bam 5 Stäbe  
**Ladenpreis** ..... RM. 50.—



21 x 47 cm

17/933

**Eiche mit kaukasisch Nußbaum poliert**  
18 cm Goldlunette, Goldzahlenreif mit gewölbten Zahlen, Bim Bam 5 Stäbe  
**Ladenpreis** ..... RM. 52.—



Tischuhren, Eiche mit Nußbaum poliert  
Gruppe 17

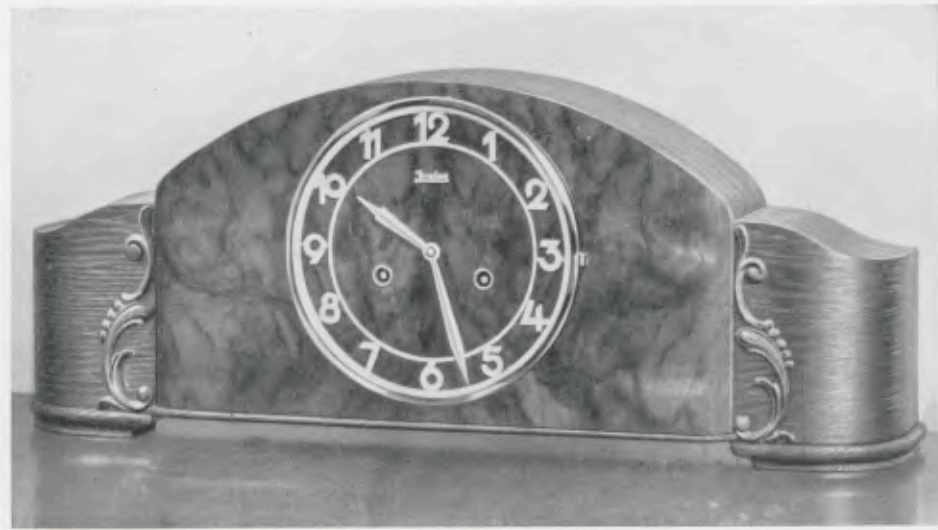

22 x 56 cm

17/938

Eiche mit kaukasisch Nußbaum poliert

18 cm Goldlunette, vergoldeter Zahlenreif mit gewölbten Zahlen, Bim Bam 5 Stäbe, Gongabsteller  
Ladenpreis ..... RM. 56.—

Tischuhren, Eiche mit Nußbaum poliert  
Gruppe 17

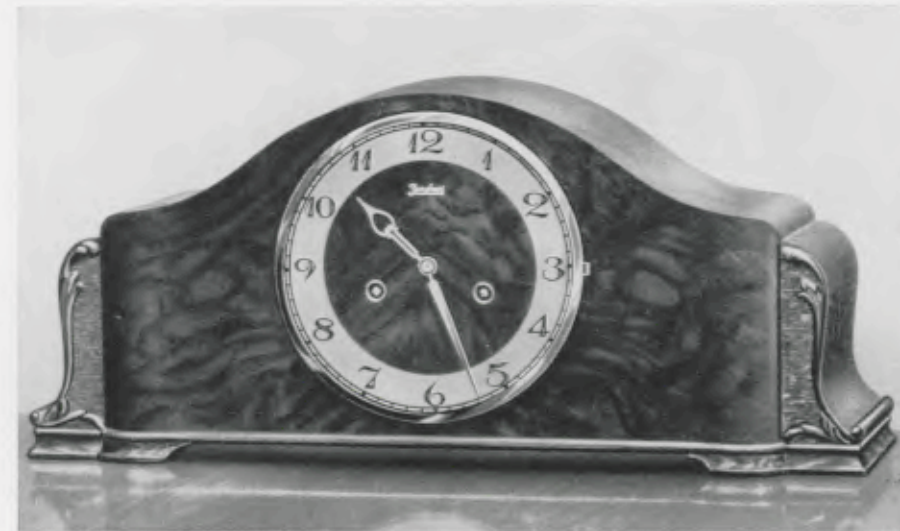

21,5 x 49 cm

17/1250

Eiche mit kaukasisch Nußbaum poliert

18 cm Goldlunette, zweifarbiger Zahlenreif mit aufgelegten Goldzahlen, Bim Bam 5 Stäbe, Gongabsteller

Ladenpreis ..... RM. 65.—

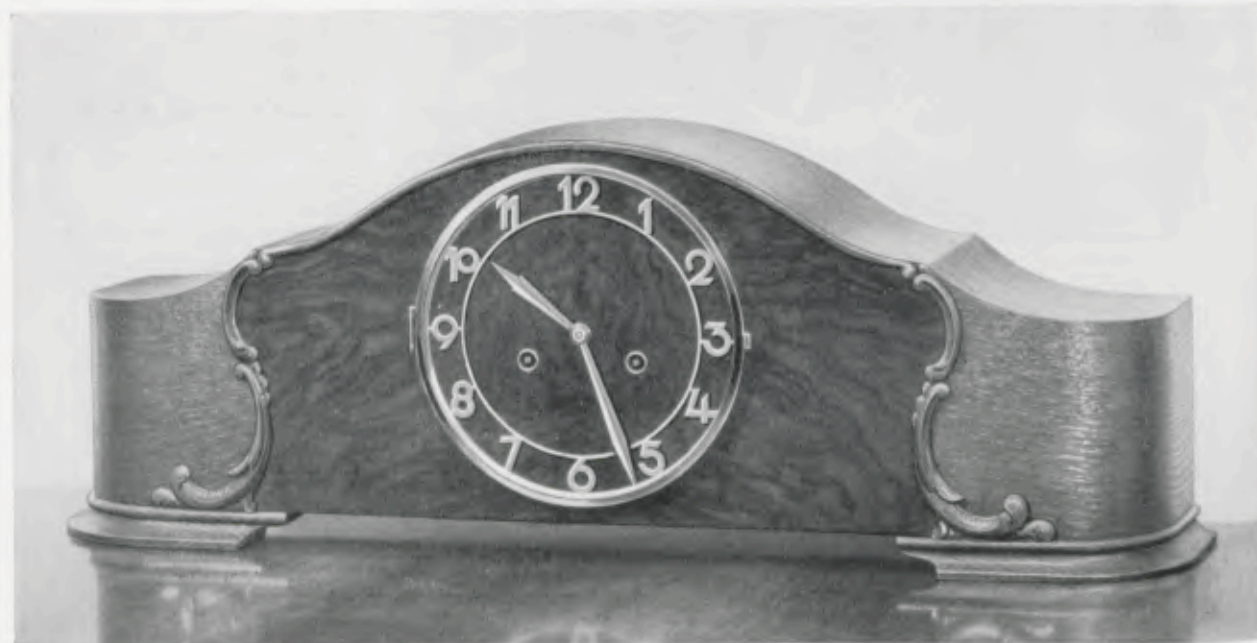

23,5 x 66 cm

17/1039

Eiche mit kaukasisch Nußbaum poliert

19 cm Goldlunette, vergoldeter Zahlenreif, Bim Bam 5 Stäbe

Ladenpreis ..... RM. 60.—

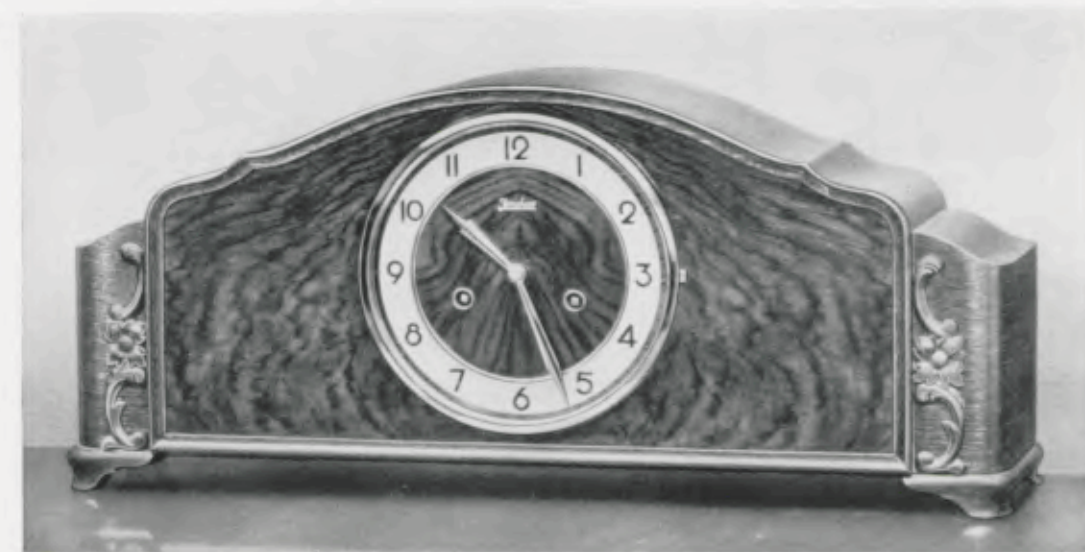

23,5 x 54 cm

17/1254

Eiche mit kaukasisch Nußbaum poliert

18 cm Goldlunette, zweifarbiger Zahlenreif, Bim Bam 5 Stäbe, Gongabsteller

Ladenpreis ..... RM. 65.—



18  
18  
19  
20  
24  
25  
27  
28

Tischuhren, kaukasisch Nußbaum poliert

Gruppe 17

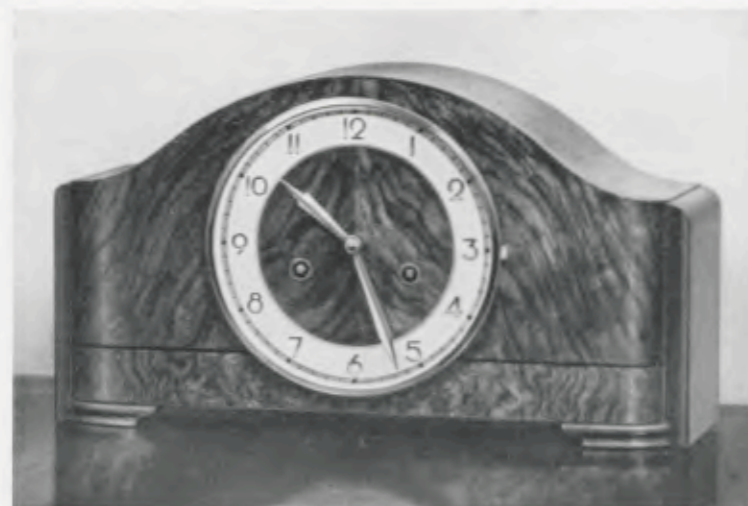

20,5 x 36 cm

17/1236

Kaukasisch Nußbaum poliert  
17 cm Goldlunette, Zahlenreif  
mit erhabenen polierten Zahlen,  
Sim Bam 3 Stäbe

Ladenpreis ..... RM. 50.—



21,5 x 39 cm

17/942

Kaukasisch Nußbaum poliert  
17 cm Goldlunette, vergoldeter  
Zahlenreif mit erhabenen polierten  
Zahlen, Sim Bam 3 Stäbe,  
Gongsteller

Ladenpreis ..... RM. 53.—



21,5 x 42,5 cm

17/1244

Kaukasisch Nußbaum poliert  
18 cm Goldlunette, vergoldeter  
Zahlenreif mit gewölbten Zahlen,  
Sim Bam 5 Stäbe, Gongsteller

Ladenpreis ..... RM. 63.—



Tischuhren, kaukasisch Nußbaum poliert

Gruppe 17



23 x 53,5 cm

17/821

Kaukasisch Nußbaum poliert

18 cm Goldlunette, zweifarbiges  
Zahlenreif mit aufgelegten  
Goldzahlen, Sim Bam 5 Stäbe  
Gongsteller

Ladenpreis ..... RM. 96.—



22,5 x 49,5 cm

17/1268

Kaukasisch Nußbaum poliert

18 cm Goldlunette, Zahlenreif mit aufgelegten  
Goldzahlen, Sim Bam 5 Stäbe, Massivwerk  
Gongsteller

Ladenpreis ..... RM. 106.—



**Tischuhren**  
**Nußbaum feinmattiert und Nußbaum feinmatt, antik behandelt**  
Gruppe 17

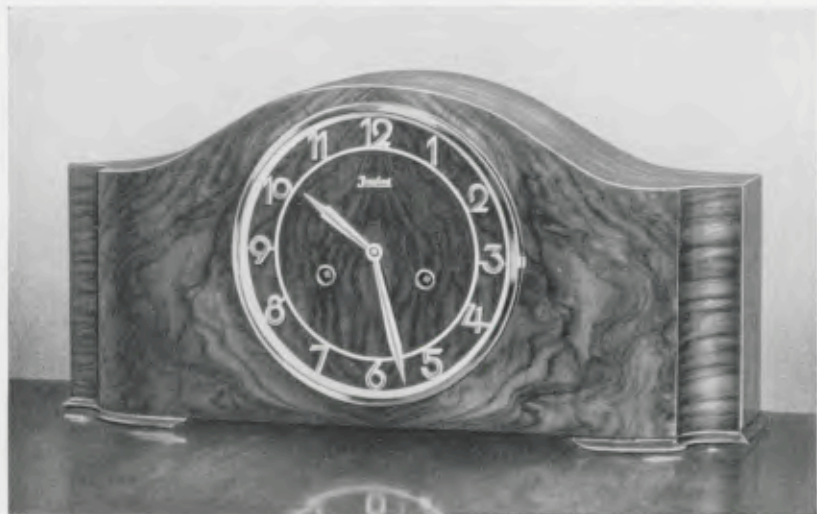

21,5 x 43 cm

17/944

**Nußbaum feinmattiert**

18 cm Goldlunette, vergoldeter Zahlenreif mit gewölbten Zahlen, Bim Bam 5 Stäbe, Gongabsteller  
**Ladenpreis** ..... **RM. 55.—**

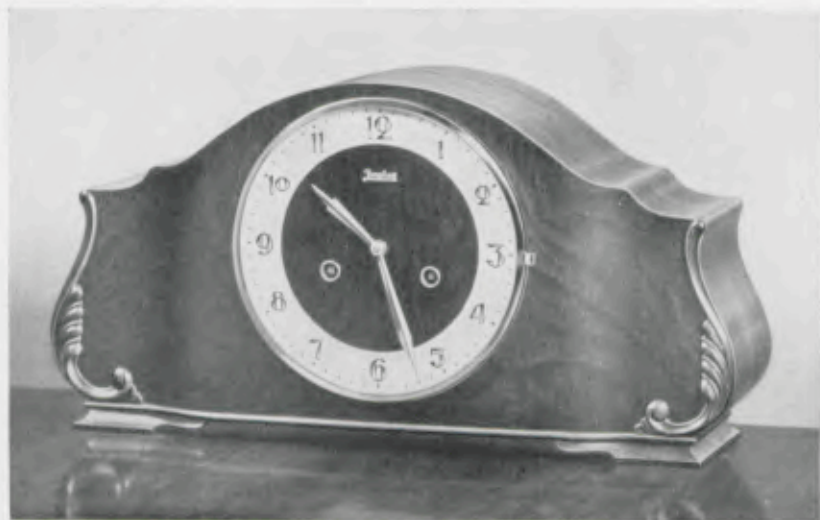

22 x 43 cm

17/949

**Nußbaum feinmatt, antik behandelt**

18 cm Goldlunette, Zahlenreif mit aufgelegten polierten Zahlen, Bim Bam 5 Stäbe  
**Ladenpreis** ..... **RM. 65.—**



**Tischuhren, Nußbaum feinmatt, antik behandelt**  
Gruppe 17

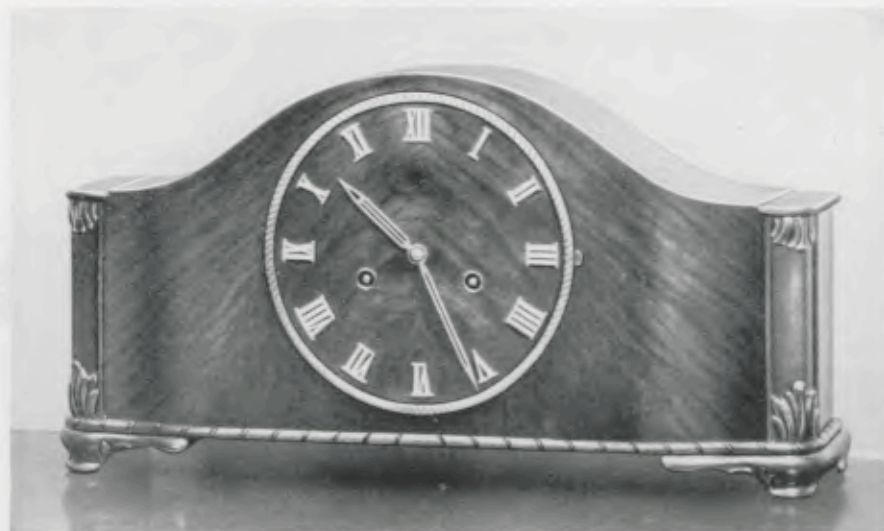

23,5 x 46 cm

17/1273

**Nußbaum feinmatt, antik**

18 cm Goldlunette, aufgelegte vergoldete Zahlen. Bim Bam 5 Stäbe, Gongabsteller  
**Ladenpreis** ..... **RM. 70.—**

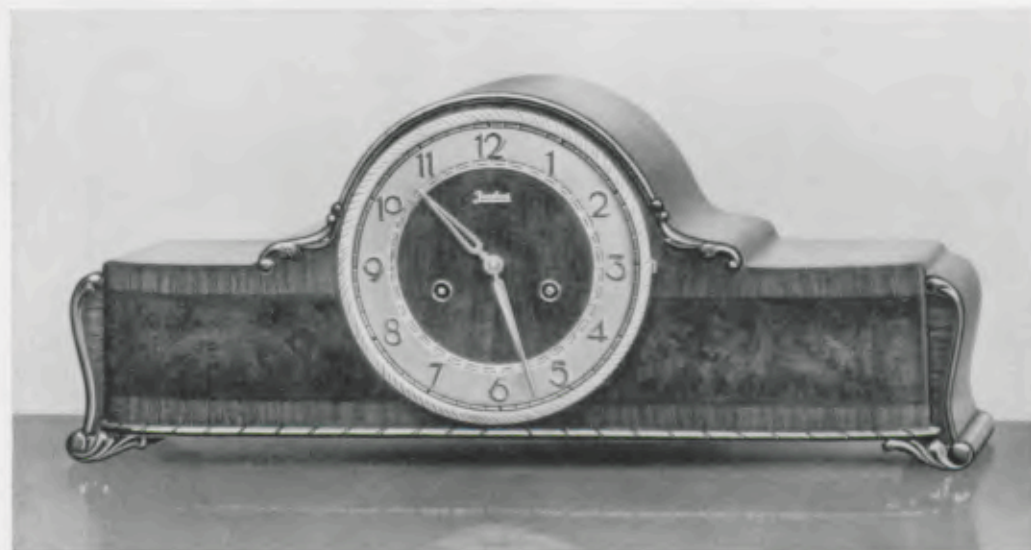

21,5 x 52 cm

17/1269

**Nußbaum feinmatt, antik**

18 cm Goldlunette, brauner Zahlenreif mit aufgelegten Goldzahlen, Bim Bam 5 Stäbe, Massivwerk  
Gongabsteller  
**Ladenpreis** ..... **RM. 100.—**



18

18

19

20

24

25

27

28

Tischuhren, Nußbaum feinmatt, antik behandelt  
Gruppe 17



22,5 x 54 cm

17/1270

Nußbaum feinmatt, antik  
18 cm Goldlunette, brauner Zahlenreif mit aufgelegten Goldzahlen, Rim Bam 5 Stäbe, Massivwerk  
Gongbeteller

Ladenpreis ..... RM. 100.—



28,5 x 57 cm

17/1271

Nußbaum feinmatt, antik  
18 cm Goldlunette, Zifferblatt Messing geätzt, Rim Bam 5 Stäbe, Massivwerk  
Gongbeteller

Ladenpreis ..... RM. 135.—



Tischuhren, Kirschbaum poliert  
Gruppe 17

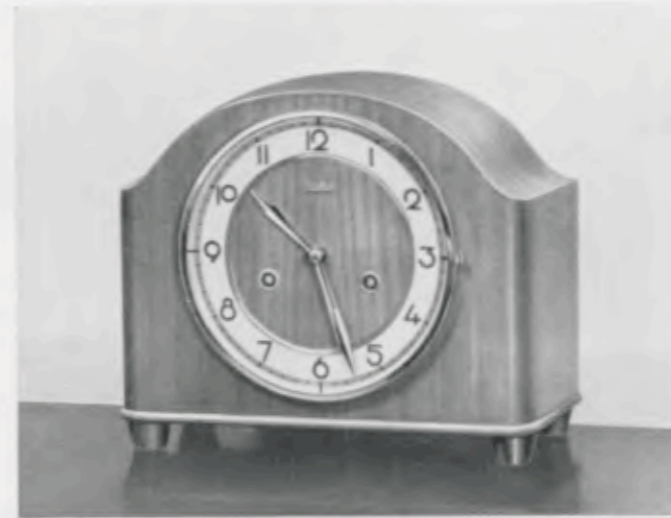

21,5 x 26,5 cm

17/1330

Kirschbaum  
18 cm Goldlunette, zweifarbiger  
Zahlenreif, Rim Bam 3 Stäbe

Ladenpreis ..... RM. 50.—

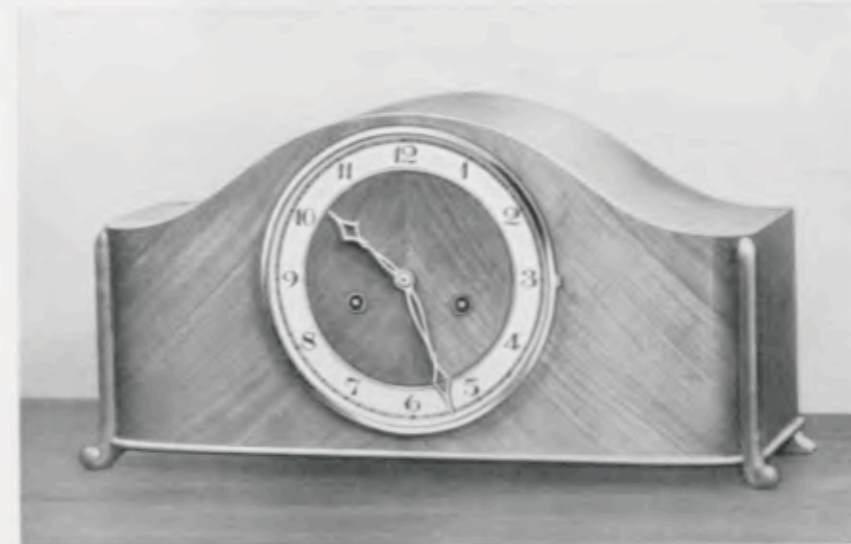

21,5 x 42,5 cm

17/1113

Kirschbaum poliert  
18 cm Goldlunette, zweifarbiger  
Zahlenreif, Rim Bam 5 Stäbe

Ladenpreis ..... RM. 63.—



22 x 42 cm

17/1262

Kirschbaum poliert  
18 cm Goldlunette, zweifarbiger  
Zahlenreif, Rim Bam 5 Stäbe,  
Massivwerk, Gongbeteller

Ladenpreis ..... RM. 75.—



18  
18  
19  
20  
24  
25  
27  
28

**Tischuhren, Rüster und Mahagoni**  
Gruppe 17



20 x 30,5 cm

17/1329

**Rüster**

17 cm Goldlunette zweifarbiger Zahlenreif, Bim Bam 3 Stäbe

Ladenpreis ..... RM. 50.—

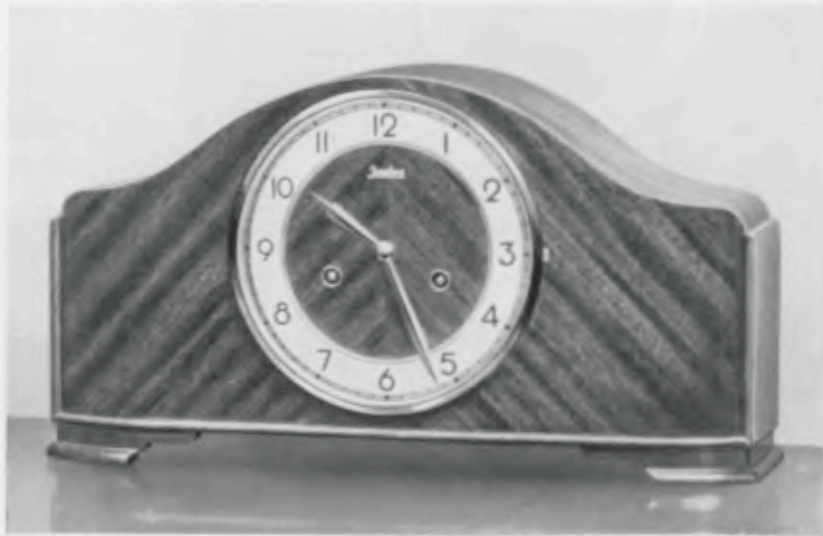

22 x 42 cm

17/1274

**Mahagoni poliert**

18 cm Goldlunette, zweifarbiger Zahlenreif, Bim Bam 3 Stäbe, Gongabsteller

Ladenpreis ..... RM. 63.—



**Konsolen**  
Gruppe 17



- Konsole 17 2 Kaukasisch Nußbaum poliert ..... — 50 x 16 x 5,5 cm
- Konsole 17 3 Eiche ..... — 50 x 16 x 5,5 cm



- Konsole 17 4 Nußbaum poliert ..... — 45 x 16,5 x 8 cm
- Konsole 17 5 Eiche ..... — 45 x 16,5 x 8 cm
- Konsole 17 6 Nußbaum poliert ..... — 55 x 16,5 x 8 cm
- Konsole 17 7 Eiche ..... — 55 x 16,5 x 8 cm

Für alle Junghans-Tischuhren lieferbar

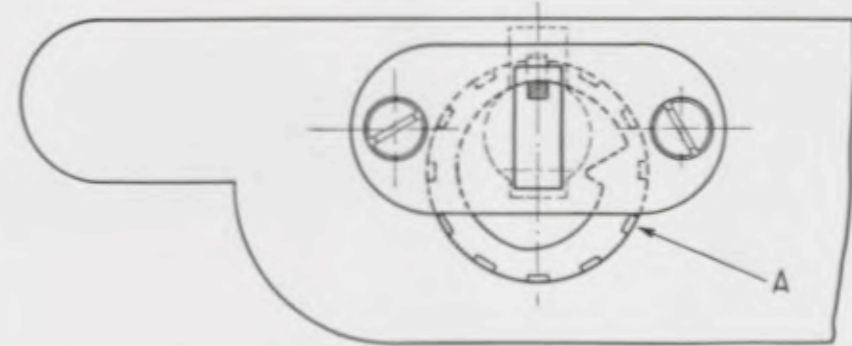

**Aufhängevorrichtung der Konsole D.R.P.a.**

Durch Drehen der Scheibe A kann die Konsole jederzeit leicht in eine absolut waagrechte Lage gebracht werden.



18  
18  
19  
20  
24  
25  
27  
28





*Junghans*  
**BÜROUHREN**  
Gruppe 18



18

18

19

20

24

25

27

28

Einsatzuhren, Bürouhren, Küchenuhren in Schleiflack  
Gruppe 18

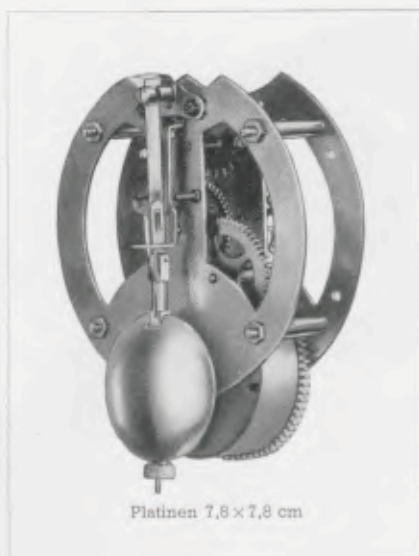

Nr. 247

Platinen 7,8 x 7,8 cm

8 Tag Pendelgehwerk, schweres Pendel, mit einfacher und sicherer Transportbefestigung



Nr. 74

Platinen 8,5 x 8,2 cm

14 Tag Pendelgehwerk



Nr. 52

Platinen 8,5 x 6,5 cm

8 Tag Pendelgehwerk, schweres Pendel, mit einfacher und sicherer Transportbefestigung



Einsatzuhren, Bürouhren, Küchenuhren in Schleiflack  
Gruppe 18

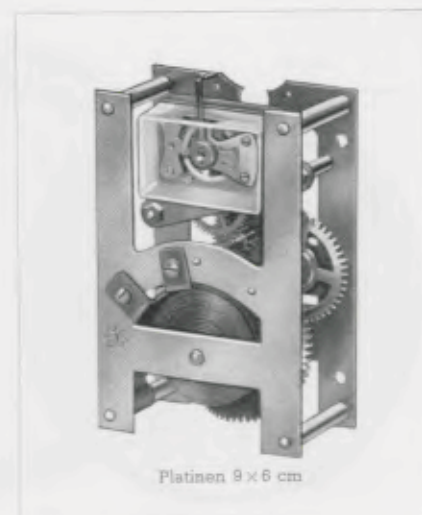

Nr. 184

Platinen 9 x 6 cm

8 Tag Ankergehwerk, Echappement mit 7 Steinen

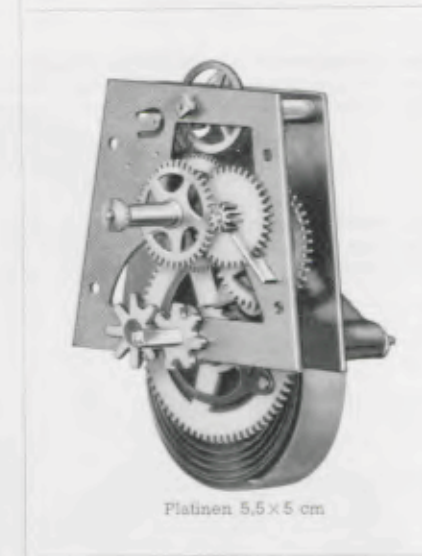

Nr. 239

Platinen 5,5 x 5 cm

8 Tag Ankergehwerk, 2 Steinkörner, Nivarox-Spirale, normale Lebensdauer, unempfindlich gegen Temperaturschwankungen

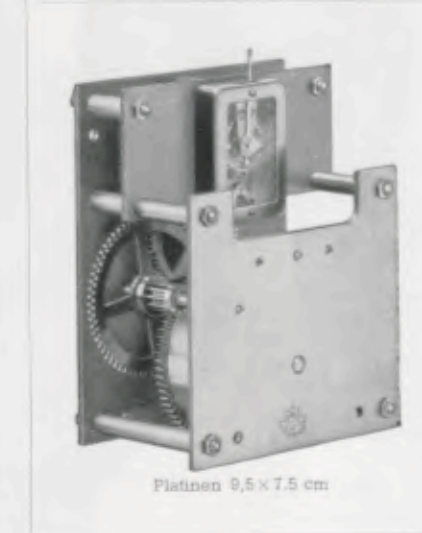

Nr. 146

Platinen 9,5 x 7,5 cm

8 Tag Marine-Präzisionswerk mit 7 Steinen, staubdicht abgedeckte Taschenuhrhemmung



18  
19  
20  
24  
25  
27  
28

Einsatzuhren zum Einbauen in Möbel, Büfets usw.

Gruppe 18



18/1

**14 Tag Pendelgehwerk, Chromlünette, Silberblatt**  
 Minutenkreis-Durchmesser 225 mm, Hintergehäuse-Durchmesser 232 mm  
 Lünetten-Durchmesser 275 mm, Hintergehäuse-Tiefe 80 mm

18/2

**14 Tag Pendelgehwerk, Chromlünette, Silberblatt**  
 Minutenkreis-Durchmesser 262 mm, Hintergehäuse-Durchmesser 280 mm  
 Lünetten-Durchmesser 332 mm, Hintergehäuse-Tiefe 80 mm



18/342

**8 Tag Ankergehwerk, Echappement mit 7 Steinen, polierte Chromlünette, Silberzifferblatt, bombiertes Glas**

Durchmesser des Minutenkreises	190 mm
Durchmesser des Zifferblattes einschließlich Messingreif	225 mm
Durchmesser der Werkkapsel	107 mm
Tiefe der Werkkapsel	55 mm



Bürouhren

Gruppe 18

**Agnes**  
 Offenes Glaszifferblatt



	Rahmen- durchmesser	Minutenkreis- durchmesser
<b>18/202</b> Buche hell poliert 8 Tag Pendelgehwerk	276 mm	184 mm
<b>18/203</b> Nußbaumfarbig 8 Tag Pendelgehwerk	276 mm	184 mm
<b>18/204</b> Buche hell poliert 14 Tag Pendelgehwerk	276 mm	184 mm
<b>18/206</b> Nußbaumfarbig 14 Tag Pendelgehwerk	276 mm	184 mm
<b>18/208</b> Buche hell poliert 14 Tag Pendelgehwerk	315 mm	216 mm
<b>18/210</b> Nußbaumfarbig 14 Tag Pendelgehwerk	315 mm	216 mm
<b>18/212</b> Buche hell poliert 14 Tag Pendelgehwerk	364 mm	262 mm

**Altai**  
 Zelluloid-Zifferblatt unter bombiertem Glas



	Rahmen- durchmesser	Minutenkreis- durchmesser
<b>18/216</b> Buche hell poliert 8 Tag Pendelgehwerk	276 mm	184 mm
<b>18/217</b> Nußbaumfarbig 8 Tag Pendelgehwerk	276 mm	184 mm
<b>18/218</b> Buche hell poliert 14 Tag Pendelgehwerk	276 mm	184 mm
<b>18/220</b> Nußbaumfarbig 14 Tag Pendelgehwerk	276 mm	184 mm
<b>18/222</b> Buche hell poliert 14 Tag Pendelgehwerk	315 mm	216 mm
<b>18/224</b> Nußbaumfarbig 14 Tag Pendelgehwerk	315 mm	216 mm
<b>18/226</b> Buche hell poliert 14 Tag Pendelgehwerk	364 mm	262 mm
<b>18/232</b> Nußbaumfarbig 14 Tag Pendelgehwerk	400 mm	305 mm



**36/18/222**  
 Synchrongehwerk  
 Ladenpreis ..... RM. 25.—

**36/18/224**  
 Synchrongehwerk  
 Ladenpreis ..... RM. 24.—



18  
19  
20  
24  
25  
27  
28

**Bürouhren**  
Gruppe 18



33 cm

18/421  
Metallgehäuse brüniert, Silberblatt  
8 Tag Ankergewerk  
Ladenpreis ..... RM. 26.—

36/18/421  
Synchrongehwerk  
Ladenpreis ..... RM. 31.—



29 cm

18/343  
Metallgehäuse verchromt, Silberblatt, aufgelegte schwarze Zahlen und Zeiger, 8 Tag Ankergewerk Nr. 239  
Ladenpreis ..... RM. 27.—

36/18/343  
Synchrongehwerk  
Ladenpreis ..... RM. 33.—



30 cm

18/477  
Messinggehäuse brüniert  
26,5 cm Silberblatt, 8 Tag Ankergewerk Nr. 246 mit Echappement  
Ladenpreis ..... RM. 50.—



**Einbauuhr für neuzeitliche Räume**

Die Werkkapsel wird in die Wand eingelassen  
Der Reif liegt ohne Zwischenauflage flach auf der Wand  
DRGM. a.

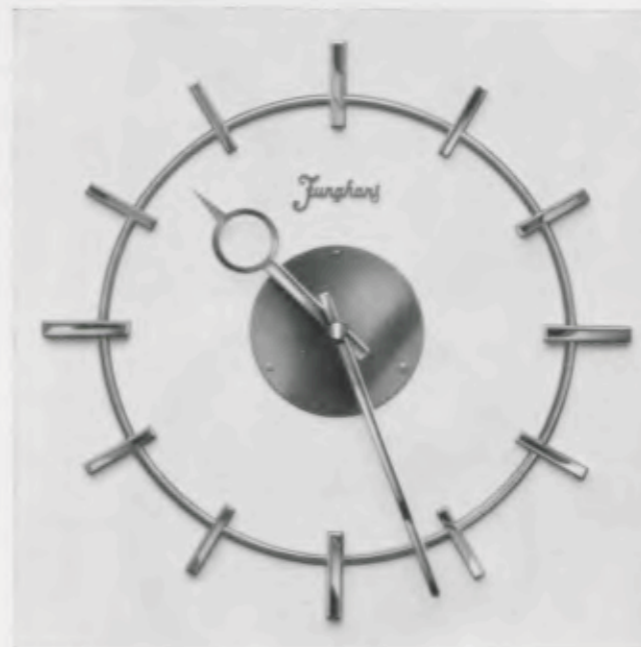

50 cm ø

18/481  
Verchromt  
Ladenpreis ..... RM. 70.—

18/482  
Brüniert  
Ladenpreis ..... RM. 70.—  
8 Tag Ankergewerk Nr. 246 mit Echappement

36/18/481  
Synchrongehwerk  
Ladenpreis ..... RM. 65.—

36/18/482  
Synchrongehwerk  
Ladenpreis ..... RM. 65.—



**Bürouhren**  
Gruppe 18

18/327

Rahmen nußbaumfarbig, Glaszifferblatt  
8 Tag Ankergehwerk Nr. 239  
(mit Nivarox-Spirale)

Ladenpreis ..... RM. 17.50

36/18/327

Synchronehwerk

Ladenpreis ..... RM. 25.—



28 cm ø

18/339

Rahmen Buche hell, Glaszifferblatt  
8 Tag Ankergehwerk Nr. 239  
(mit Nivarox-Spirale)

Ladenpreis ..... RM. 17.50

36/18/339

Synchronehwerk

Ladenpreis ..... RM. 25.—



34,5 cm ø

18/326

Rahmen Nußbaum poliert  
Chromreif, Glaszifferblatt  
8 Tag Ankergehwerk Nr. 239  
(mit Nivarox-Spirale)

Ladenpreis ..... RM. 26.—

36/18/326

Synchronehwerk

Ladenpreis ..... RM. 32.—

18/358

Rahmen nußbaumfarbig  
28 cm Elfenbeinglaszifferblatt  
8 Tag Ankergehwerk

Ladenpreis ..... RM. 20.—

36/18/358

Synchronehwerk

Ladenpreis ..... RM. 26.—



32 cm ø

18/402

Rahmen Buche hell  
28 cm Elfenbeinglaszifferblatt  
8 Tag Ankergehwerk

Ladenpreis ..... RM. 20.—

36/18/402

Synchronehwerk

Ladenpreis ..... RM. 26.—



**Bürouhren**  
Gruppe 18



34,5 x 34,5 cm

18/328

Rahmen nußbaumfarbig, Glaszifferblatt  
8 Tag Ankergehwerk Nr. 239 (mit Nivarox-Spirale)

Ladenpreis ..... RM. 22.—

36/18/328

Synchronehwerk

Ladenpreis ..... RM. 27.50

18/340

Rahmen Buche hell, Glaszifferblatt  
8 Tag Ankergehwerk Nr. 239 (mit Nivarox-Spirale)

Ladenpreis ..... RM. 22.—

36/18/340

Synchronehwerk

Ladenpreis ..... RM. 27.50

**Doppelseitige Bürouhr**



28 x 28 cm

18/357

Eiche, 24 cm Silberblatt, Rohr und Rosetten Chrom poliert - 8 Tag Ankergehwerk, Echappement mit 7 Steinen



**Bürouhren**  
Gruppe 18



**18/472**  
Buche hell poliert  
Ladenpreis ... RM. 26.—

**18/473**  
Nußbaumfarbig  
Ladenpreis ... RM. 26.—

**36/18/472**  
Synchrongehwerk  
Ladenpreis RM. 33.—

**36/18/473**  
Synchrongehwerk  
Ladenpreis RM. 33.—

31,5 cm

27 cm flache Holzlinette, Elfenbeinblatt, 14 Tag Pendelgehwerk Nr. 252



**18/470**  
Eiche, 14 Tag flaches  
Pendelgehwerk Nr. 74  
Ladenpreis RM. 30.—

**36/18/470**  
Synchrongehwerk  
Ladenpreis RM. 32.—

33 x 36 cm

28 x 31 cm Holzlinette, zweifarbigen Metallblatt



**Bürouhren**  
Gruppe 18

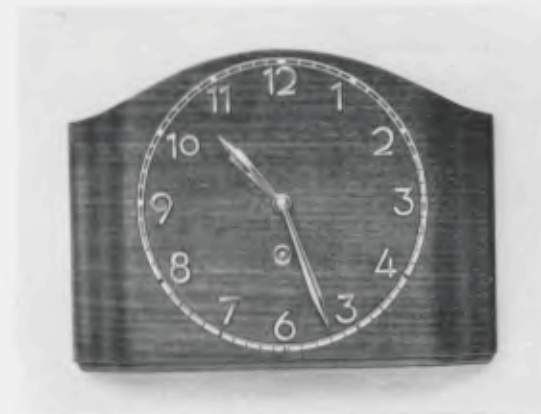

21 x 28 cm

**18/468**

**Nußbaum matt**  
Polierte Zahlen und Zeiger, 8 Tag Ankergehwerk Nr. 239  
Ladenpreis ..... RM. 20.—

**36/18/468**

Synchrongehwerk  
Ladenpreis ..... RM. 25.—



20,5 x 30 cm

**18/475**

**Nußbaum matt**  
18 cm Goldlinette, vergoldeter Zahlenreif  
8 Tag Pendelgehwerk Nr. 247  
Ladenpreis ..... RM. 23.—

**36/18/475**

Synchrongehwerk  
Ladenpreis ..... RM. 29.—

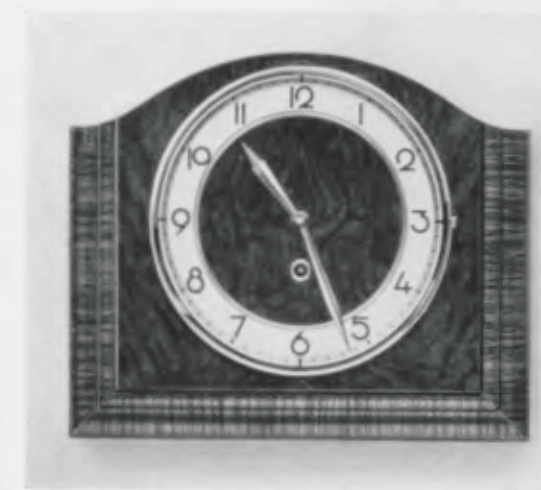

25 x 31 cm

**18/459**

**Nußbaum matt**  
Ladenpreis ..... RM. 25.—

**18/455**

**Kaukasisch Nußbaum poliert**  
Ladenpreis ..... RM. 35.—  
20 cm Goldlinette, zweifarbiger Zahlenreif, 14 Tag  
flaches Pendelgehwerk Nr. 74



22 x 30 cm

**18/456**

**Nußbaum hell, feinmatt**  
18 cm Goldlinette, zweifarbiger Zahlenreif  
8 Tag Ankergehwerk Nr. 239  
Ladenpreis ..... RM. 27.—



18  
19  
20  
24  
25  
27  
28

**Bürouhren**  
Gruppe 18



18/469

**Raucheiche mit Nußbaum**  
Zweifarbiger Zahlenreif,  
22 cm Ø, unter Glas, 14 Tag  
Pendelgehwerk Nr. 252  
**Ladenpreis** ..... RM. 27.—

29 x 32,5 cm

36/18/469

Synchronehwerk  
**Ladenpreis** ..... RM. 33.—

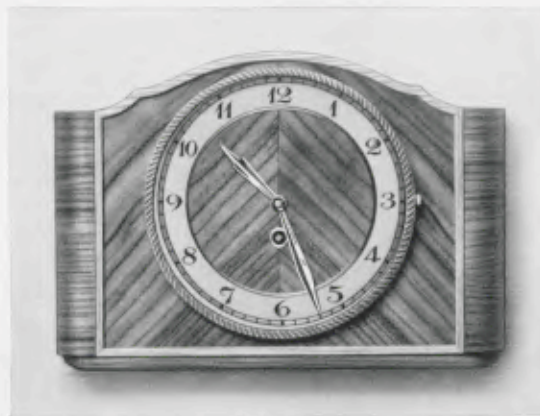

18/460

**Kirschbaum feinmatt**  
18 cm Goldlunette, zweifarbiger  
Zahlenreif, 8 Tag Ankergehwerk  
Nr. 239  
**Ladenpreis** ..... RM. 28.—

22 x 30 cm

36/18/460

Synchronehwerk  
**Ladenpreis** ..... RM. 34.—

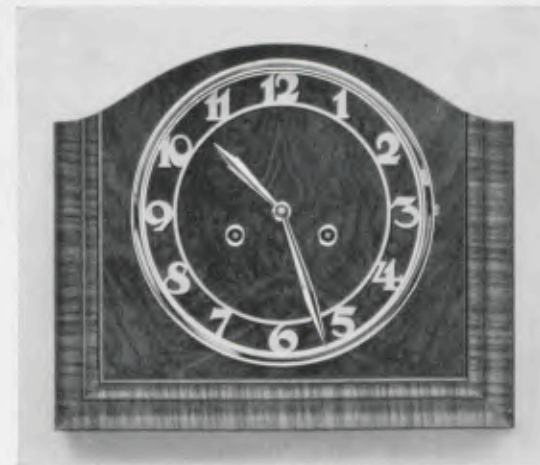

18/457

**Nußbaum matt**, 20 cm Gold-  
lunette, vergoldeter Zahlenreif

25 x 31 cm

8 Tag Schlagwerk Nr. 277, Bim-  
bam 3 Stäbe  
**Ladenpreis** ..... RM. 32.—



**Bürouhren**  
Gruppe 18



25 cm

18/344

**Elfenbein Schleiflack mit Chromrand** (wandaliegend)  
Verchromte Zahlen und Zeiger, 8 Tag Ankergehwerk Nr. 239

**Ladenpreis** ..... RM. 24.—

36/18/344

Synchronehwerk  
**Ladenpreis** ..... RM. 30.—



30 cm

18/259

**Zifferblatt kaukasisch Nußbaum poliert**  
Verchromtes Gehäuse, 8 Tag Ankergehwerk Nr. 184 mit  
Echappement

**Ladenpreis** ..... RM. 45.—

36/18/259

Synchronehwerk  
**Ladenpreis** ..... RM. 45.—



30 cm

18/257

**Verchromte Gehäuse mit Schleiflackfront**, 8 Tag Ankergehwerk Nr. 184 mit Echappement

**Ladenpreis** ..... RM. 35.—

36/18/258

Synchronehwerk  
**Ladenpreis** ..... RM. 35.—

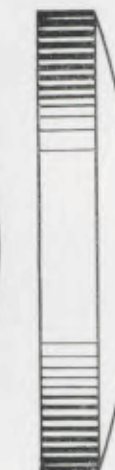

30 cm

18/258



18  
19  
20  
24  
25  
27  
28

**Küchenuhren, Schleiflack**  
Gruppe 18



18,5 x 25,5 cm

**18/378**

**Elfenbein**  
Gedruckte Zahlen, 8 Tag Pendelgehwerk Nr. 52



18,5 x 25,5 cm

**18/381**

**Elfenbein mit echt Birke**  
Vernickelte Zahlen und Zeiger, 8 Tag Pendelgehwerk Nr. 52

**36/18/381**

Synchronehwerk

Ladenpreis ..... RM. 17.50



18,5 x 25,5 cm

**18/382**

**Elfenbein mit Nickel**  
Vernickelte Zahlen und Zeiger, 8 Tag Pendelgehwerk Nr. 52

**36/18/382**

Synchronehwerk

Ladenpreis ..... RM. 17.50



18,5 x 25,5 cm

**18/419**

**Elfenbein**  
Chromlunette, Mattsilberreif, 8 Tag Pendelgehwerk Nr. 52

Ladenpreis ..... RM. 12.-



**Küchenuhren, Schleiflack**  
Gruppe 18



21 x 29,5 cm

**18/390**

**Elfenbein mit echt Birke**  
Vernickelte Zahlen und Zeiger

8 Tag Pendelgehwerk Nr. 52



21 x 29,5 cm

**18/391**

**Elfenbein mit echt Birke**  
Chromausstattung, 8 Tag Pendelgehwerk Nr. 52

**36/18/391**

Synchronehwerk

Ladenpreis ..... RM. 21.75



21 x 29 cm

**18/452**

**Elfenbeinfarbig**  
Polierte Metallzahlen, Zeiger und Minutenkreis

8 Tag Pendelgehwerk Nr. 52

Ladenpreis ..... RM. 12.-





**Küchenuhren, Schleiflack**  
Gruppe 18



**18/454**

**Elfenbeinfarbig**  
Polierte Metallzahlen, Zeiger und  
Minutenkreis

21 x 30 cm

8 Tag Pendelgehwerk Nr. 247

**Ladenpreis ..... RM. 14.—**



**18/441**

**Elfenbeinfarbig**  
18 cm Goldlunette, vergoldeter  
Zahlenreif, 8 Tag Pendelgehwerk  
Nr. 52

21 x 29,5 cm

**36/18/441**

Synchronehwerk

**Ladenpreis ..... RM. 22.—**



**18/442**

**Elfenbeinfarbig mit Caramel-**  
**seiten**  
18 cm Goldlunette, vergoldeter  
Zahlenreif

21 x 29,5 cm

8 Tag Pendelgehwerk Nr. 52

**Ladenpreis ..... RM. 16.—**

**Küchenuhren, Schleiflack**  
Gruppe 18



**18/449**

**Elfenbeinfarbig**  
18 cm Goldlunette, vergoldeter  
Zahlenreif, 8 Tag Pendelgehwerk  
Nr. 247

21 x 30 cm

**Ladenpreis ..... RM. 17.50**

**36/18/449**

Synchronehwerk

**Ladenpreis ..... RM. 23.—**



**18/398**

**Elfenbein mit echt Birke**  
(wandanliegend), Chromaus-  
stattung, 8 Tag Ankergehwerk  
Nr. 239

21 x 29 cm

**Ladenpreis ..... RM. 20.—**

**36/18/398**

Synchronehwerk

**Ladenpreis ..... RM. 26.—**



**18/395**

**Elfenbein mit echt Birke**  
(wandanliegend), Chromaus-  
stattung, 8 Tag Pendelgehwerk  
Nr. 247

21 x 30 cm

**Ladenpreis ..... RM. 20.—**

**36/18/395**

Synchronehwerk

**Ladenpreis ..... RM. 26.—**

Küchenuhren, Schleiflack  
Gruppe 18



29 x 26 cm

18/443

Elfenbeingehäuse mit echt Birke

24 x 24 cm Lackblatt mit braunen Zahlen und Zeigern unter Glas,  
14 Tag Pendelgehwerk Nr. 252

Ladenpreis ..... RM. 22.—

36/18/443

Synchronehwerk

Ladenpreis ..... RM. 28.—



25 x 30 cm

18/448

Elfenbeinfarbig, braune Zahlen und Zeiger unter Glas  
8 Tag Ankergehwerk Nr. 239

Ladenpreis ..... RM. 22.—



Küchenuhren, Schleiflack  
Gruppe 18



18/446

14 Tag Pendelgehwerk Nr. 74,  
flach

Ladenpreis ..... RM. 21.—

25,5 x 31 cm

18/447

8 Tag Schlagwerk Nr. 277,  
Bim Bam 3 Stäbe

Ladenpreis ..... RM. 28.—

Elfenbeinfarbig, 20 cm Chromlunette, versilberter Zahlenros



18/444

14 Tag Pendelgehwerk Nr. 74,  
flach

Ladenpreis ..... RM. 25.—

30 x 27 cm

18/445

8 Tag Schlagwerk Nr. 277, Bim  
Bam 3 Stäbe

Ladenpreis ..... RM. 33.—

Elfenbeingehäuse, 18 cm Lackblatt, braune Zahlen und Zeiger unter Glas





*Junghans*

**KÜCHENUHREN  
IN KERAMIK**

Gruppe 19



**Küchenuhren in Keramik**

Gruppe 19

**Nr. 52**

8 Tag Pendelgehwerk

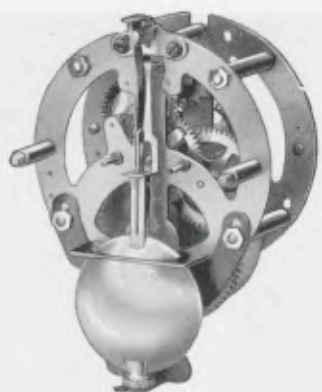

Platinen 6,5 x 6,5 cm

Schweres Pendel, mit einfacher und sicherer Transportbefestigung

**Nr. 247**

8 Tag Pendelgehwerk

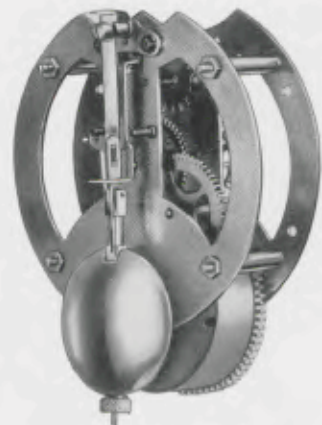

Platinen 7,8 x 7,8 cm

Schweres Pendel, mit einfacher und sicherer Transportbefestigung

**Nr. 239**

8 Tag Ankergehwerk

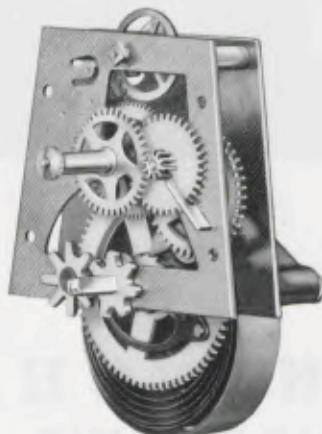

Platinen 5,5 x 5 cm

2 Steinkörner, Nivarox-Spirale, normale Lebensdauer, unempfindlich gegen Temperaturschwankungen



## Junghans-Küchenuhren der 4 Stern-Serien

Insgesamt 17 Junghans-Küchenuhren gehören den 4 Stern-Serien an. Sie stellen eine kleine, aber überlegt gegliederte Auswahl aus dem großen Junghans-Sortiment dar. Schlichte, schöne Formen sind es. Ihnen gilt die Vorliebe des Publikums in besonderem Maße. Und die Fachwelt anerkennt die vorzügliche Werkqualität. Ihr augenfälliges Kennzeichen ist ein Höchstmaß an Ganggenauigkeit, Haltbarkeit und Lebensdauer. Diese Junghans-Küchenuhren der 4 Stern-Serien umfassen folgende Preislagen:

„Rotstern“-Serie . . . . .	RM. 9.—
„Blaustern“-Serie . . . . .	RM. 10.50
„Silberstern“-Serie . . . . .	RM. 14.—
„Goldstern“-Serie . . . . .	RM. 20.—

Abbildungen dieser Junghans-Küchenuhren zeigen die folgenden Seiten. Unzählige Menschen werden dieselben Junghans-Küchenuhren aus den tadellosen Abbildungen der halbseitigen Inserate kennenlernen, mit denen die große Junghans-Werbung 1937 abrollt. Oft wird man deshalb gerade diese Junghans-Küchenuhren zu kaufen wünschen. In erster Linie da, wo man ihr Vorhandensein bereits im Schaufenster feststellen kann. Um das zu ermöglichen, stehen zwei neue wirkungsvolle Verkaufsstände zur Verfügung, die eigens für die Junghans-Uhren der 4 Stern-Serien herausgebracht wurden.

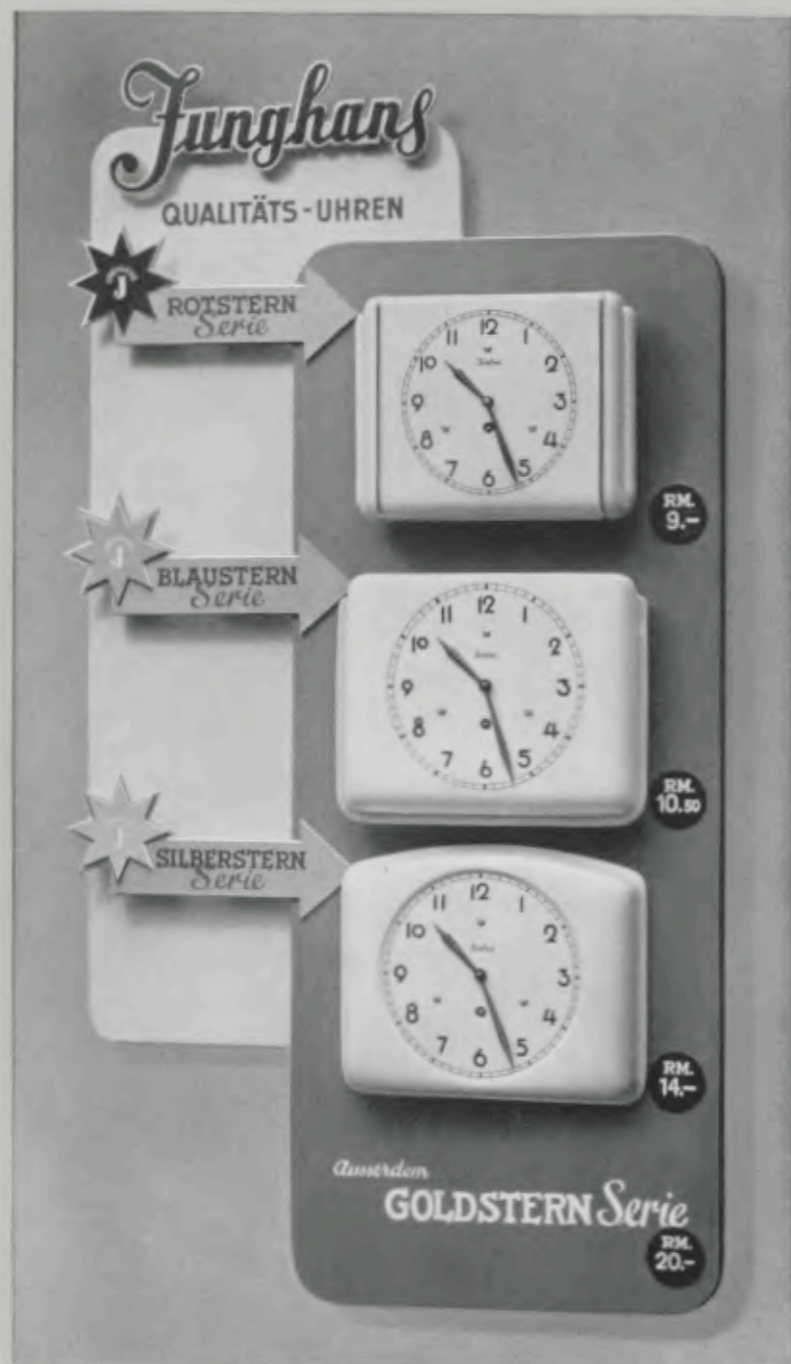

Nr. 62

#### Schauwand für Küchenuhren

der Junghans „Stern“-Serien (Rotstern, Blaustern, Silberstern, Goldstern)  
Größe: 112 × 60 × 3 cm ohne Uhren - 112 × 60 × 9 cm mit Uhren. Farben: elfenbein - grün.

Abgabe: Bei gleichzeitiger Bestellung von zusammen 6 Küchenuhren der Junghans Rot-, Blau-, Silber- und Goldstern-Serie. Dabei kann der Anteil der Goldstern-Serie fortfallen, wenn statt dessen die sechs Küchenuhren in den drei übrigen Serien sortiert bestellt werden.

**Am Lager vorhanden! Im Schaufenster sichtbar!**  
**Das verbürgt den Erfolg!**



Nr. 63

#### Verkaufsständer für Küchenuhren

der Junghans „Stern“-Serien (Rotstern, Blaustern, Silberstern, Goldstern)  
Größe: 101 × 87 × 15 cm. Farben: graublau und dunkelblau abgesetzt

Abgabe: Bei gleichzeitiger Bestellung von zusammen 12 Küchenuhren der Junghans Rot-, Blau-, Silber- und Goldstern-Serie

**Am Lager vorhanden! Im Schaufenster sichtbar!**  
**Das verbürgt den Erfolg!**

Junghans „Rotstern“-Küchenuhren

19/561

Steingutplatte elfenbeinfarbig mit Goldlinien  
8 Tag Pendelgehwerk Nr. 52  
Ladenpreis ..... RM. 9.—



20 x 25 cm



36/19/561

Synchronegehwerk  
Ladenpreis ..... RM. 16.—

19/563

Steingutplatte elfenbeinfarbig mit Caramel  
Ladenpreis ..... RM. 9.—



20 x 24 cm



8 Tag Pendelgehwerk Nr. 52  
Ladenpreis ..... RM. 9.—

19/564

Steingutplatte elfenbeinfarbig mit braunen Linien  
Ladenpreis ..... RM. 9.—



20 x 24 cm



8 Tag Pendelgehwerk Nr. 52  
Ladenpreis ..... RM. 9.—



Junghans „Rotstern“-Küchenuhren



19 x 25 cm



19/568

Steingutplatte elfenbeinfarbig mit Birke  
Braune Zahlen und Zeiger, 8 Tag Pendelgehwerk Nr. 52

Ladenpreis ..... RM. 9.—

36/19/568

Synchronegehwerk

Ladenpreis ..... RM. 16.—



19 x 25 cm



19/570

Steingutplatte elfenbeinfarbig mit Chromlinien  
Braune Zahlen und Zeiger, 8 Tag Pendelgehwerk Nr. 52

Ladenpreis ..... RM. 9.—



Junghans „Blaustern“-Küchenuhren



19/573  
Steingutplatte elfenbeinfarbig  
8 Tag Pendelgehwerk Nr. 247  
Ladenpreis ..... RM. 10.50



19/577  
Steingutplatte elfenbeinfarbig mit Caramel  
8 Tag Pendelgehwerk Nr. 247  
Ladenpreis ..... RM. 10.50  
36/19/577  
Synchrongehwerk  
Ladenpreis ..... RM. 16.—



19/579  
Steingutplatte elfenbeinfarbig mit braunen Linien  
8 Tag Pendelgehwerk Nr. 247  
Ladenpreis ..... RM. 10.50



19/580  
Steingutplatte elfenbeinfarbig  
8 Tag Pendelgehwerk Nr. 247  
Ladenpreis ..... RM. 10.50



Junghans „Blaustern“-Küchenuhren



19/581  
Steingutplatte elfenbeinfarbig  
8 Tag Pendelgehwerk Nr. 247  
Ladenpreis ..... RM. 10.50

22 x 26 cm



36/19/581  
Synchrongehwerk  
Ladenpreis ..... RM. 16.—



19/610  
Steingutplatte elfenbeinfarbig  
mit Birke, vergoldete Relief-  
zahlen aus Steingut

22 x 27 cm



8 Tag Pendelgehwerk Nr. 247  
Ladenpreis ..... RM. 10.50



19/611  
Steingutplatte elfenbeinfarbig  
Chromplattierte Reliefzahlen aus  
Steingut

22 x 27 cm



8 Tag Pendelgehwerk Nr. 247  
Ladenpreis ..... RM. 10.50



Junghans „Silberstern“-Küchenuhren



21 x 28 cm



19/578

Steingutplatte elfenbeinfarbig mit Goldlinie  
18 cm Goldlunette, 8 Tag Pendelgehwerk Nr. 247  
Ladenpreis ..... RM. 14.—



23 x 28 cm



19/584

Steingutgehäuse elfenbeinfarbig  
8 Tag Pendelgehwerk Nr. 247  
Ladenpreis ..... RM. 14.—



Junghans „Goldstern“-Küchenuhren



21 x 30 cm



19/585

Steingutgehäuse elfenbeinfarbig mit Goldlinie  
18 cm Goldlunette

8 Tag Pendelgehwerk Nr. 247  
Ladenpreis ..... RM. 20.—



21 x 30 cm



19/586

Steingutgehäuse elfenbeinfarbig mit Caramelllinien  
18 cm Goldlunette

8 Tag Pendelgehwerk Nr. 247  
Ladenpreis ..... RM. 20.—

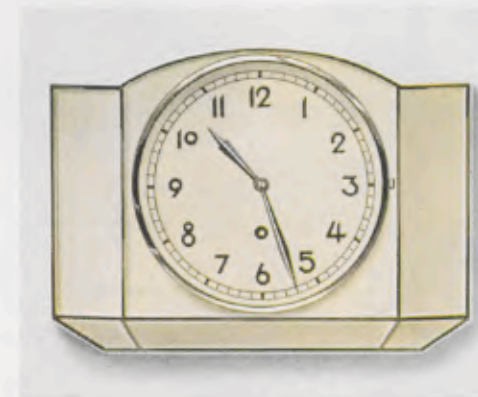

21 x 30 cm



19/587

Steingutgehäuse elfenbeinfarbig mit Chromlinien  
18 cm Chromlunette

8 Tag Pendelgehwerk Nr. 247  
Ladenpreis ..... RM. 20.—





Küchenuhren in Keramik

Gruppe 19



18 x 23 cm

19/555

1 Tag Ankergehwerk Nr. 6

19/558

8 Tag Pendelgehwerk Nr. 52

Steingutplatte elfenbeinfarbig mit blauen Linien



18 x 23 cm

19/556

1 Tag Ankergehwerk Nr. 6

19/559

8 Tag Pendelgehwerk Nr. 52

Steingutplatte elfenbeinfarbig mit Goldlinien



18 x 23 cm

19/557

1 Tag Ankergehwerk Nr. 6

19/560

8 Tag Pendelgehwerk Nr. 52

Steingutplatte elfenbeinfarbig mit Birke



19 x 25 cm

19/453

Steingutplatte elfenbeinfarbig mit Birke

8 Tag Pendelgehwerk Nr. 52

Ladenpreis ..... RM. 7.50

36/19/453

Synchronegehwerk

Ladenpreis ..... RM. 14.50



Küchenuhren in Keramik

Gruppe 19



20 x 25,5 cm

19/456

Steingutplatte elfenbeinfarbig mit Birke

8 Tag Pendelgehwerk Nr. 52

Ladenpreis ..... RM. 8.—



21 x 24,5 cm

19/541

Steingutplatte elfenbeinfarbig mit Birke

8 Tag Pendelgehwerk Nr. 247

Ladenpreis ..... RM. 9.50



20 x 28 cm

19/566

Steingutplatte elfenbeinfarbig mit Birke

8 Tag Pendelgehwerk Nr. 52

Ladenpreis ..... RM. 9.50



21 x 27 cm

19/574

Steingutplatte elfenbeinfarbig

8 Tag Pendelgehwerk Nr. 52

Ladenpreis ..... RM. 9.50



Küchenuhren in Keramik

Gruppe 19



21 x 27 cm

19/575

Steingutplatte elfenbeinfarbig mit Birke  
8 Tag Pendelgehwerk Nr. 52

Ladenpreis ..... RM. 9.50



22 x 27 cm

19/543

Steingutplatte elfenbeinfarbig Goldlinie  
8 Tag Pendelgehwerk Nr. 247

Ladenpreis ..... RM. 9.75



19 x 25 cm

19/569

Steingutplatte elfenbeinfarbig mit Birke  
8 Tag Ankergehwerk Nr. 239

Ladenpreis ..... RM. 10.—



19 x 25 cm

19/571

Steingutplatte elfenbeinfarbig mit Chromlinien  
8 Tag Ankergehwerk Nr. 239

Ladenpreis ..... RM. 10.—



Küchenuhren in Keramik

Gruppe 19



22 x 29 cm

19/545

Steingutplatte elfenbeinfarbig mit Caramé  
8 Tag Pendelgehwerk Nr. 247

Ladenpreis ..... RM. 10.50



22 x 29 cm

19/546

Steingutplatte elfenbeinfarbig mit Birke  
8 Tag Pendelgehwerk Nr. 247

Ladenpreis ..... RM. 10.50



20 x 28 cm

19/608

Steingutplatte elfenbeinfarbig mit blau  
8 Tag Pendelgehwerk Nr. 247

Ladenpreis ..... RM. 10.50



20 x 28 cm

19/609

Steingutplatte elfenbeinfarbig mit Birke  
8 Tag Pendelgehwerk Nr. 247

Ladenpreis ..... RM. 10.50

36/19/609

Synchrongehwerk

Ladenpreis ..... RM. 16.—



**Küchenuhren in Keramik**

Gruppe 19



19,5 x 25 cm

**19/534**

Steingutplatte elfenbeinfarbig mit Birke  
17 cm Chromlünette, 8 Tag Pendelgehwerk Nr. 52

Ladenpreis ..... RM. 11.—

**36/19/534**

Synchronehwerk

Ladenpreis ..... RM. 17.50



20 x 25,5 cm

**19/457**

Steingutplatte elfenbeinfarbig  
17 cm Chromlünette, 8 Tag Pendelgehwerk Nr. 52

Ladenpreis ..... RM. 11.50



20 x 25 cm

**19/562**

Steingutplatte elfenbeinfarbig  
17 cm Chromlünette, 8 Tag Pendelgehwerk Nr. 52

Ladenpreis ..... RM. 12.—

**36/19/562**

Synchronehwerk

Ladenpreis ..... RM. 19.—



20 x 24 cm

**19/565**

Steingutplatte elfenbeinfarbig mit braunen Linien  
17 cm Goldlünette, 8 Tag Pendelgehwerk

Ladenpreis ..... RM. 12.—



23 x 25 cm

**19/582**

Steingutplatte elfenbeinfarbig  
Chrompolierte Reliefzahlen aus Steingut  
8 Tag Pendelgehwerk Nr. 247

Ladenpreis ..... RM. 11.50



23 x 25 cm

**19/583**

Steingutplatte elfenbeinfarbig  
Vergoldete Reliefzahlen aus Steingut  
8 Tag Pendelgehwerk Nr. 247

Ladenpreis ..... RM. 11.50



19 x 25 cm

**19/572**

Steingutplatte elfenbeinfarbig mit Chromlinien  
17 cm Chromlünette, 8 Tag Pendelgehwerk Nr. 52

Ladenpreis ..... RM. 12.—

**36/19/572**

Synchronehwerk

Ladenpreis ..... RM. 19.—



21 x 24,5 cm

**19/542**

Steingutplatte elfenbeinfarbig mit Birke  
17 cm Chromlünette, 8 Tag Pendelgehwerk Nr. 247

Ladenpreis ..... RM. 12.50



**Küchenuhren in Keramik**

Gruppe 19

**Küchenuhren in Keramik**

Gruppe 19



22,5 x 30,5 cm

**19/612**

**Steingutplatte elfenbeinfarbig mit Birke**  
Vergoldete Reliefzahlen aus Steingut  
8 Tag Pendelgehwerk Nr. 247

Ladenpreis ..... RM. 12.50



22,5 x 30,5 cm

**19/613**

**Elfenbeinfarbige Steingutplatte**  
Chrompolierte Reliefzahlen aus Steingut  
8 Tag Pendelgehwerk Nr. 247

Ladenpreis ..... RM. 12.50

**36/19/613**

Synchronehwerk

Ladenpreis ..... RM. 18.—



22 x 27 cm

**19/544**

**Steingutplatte elfenbeinfarbig mit Goldlinie**  
18 cm Goldlunette, 8 Tag Pendelgehwerk Nr. 247

Ladenpreis ..... RM. 12.75



20 x 28 cm

**19/567**

**Steingutplatte elfenbeinfarbig mit Birke**  
18 cm Chromlunette, 8 Tag Pendelgehwerk Nr. 52

Ladenpreis ..... RM. 13.—



**Küchenuhren in Keramik**

Gruppe 19



21 x 27 cm

**19/576**

**Steingutplatte elfenbeinfarbig**  
18 cm Chromlunette, 8 Tag Pendelgehwerk Nr. 52

Ladenpreis ..... RM. 13.—



21 x 31 cm

**19/547**

**Elfenbeinfarbiges Steingutgehäuse**  
16 cm Chromlunette, 8 Tag Pendelgehwerk Nr. 247

Ladenpreis ..... RM. 17.50

**36/19/547**

Synchronehwerk

Ladenpreis ..... RM. 24.—



24 x 27 cm

**19/588**

**Elfenbeinfarbiges Steingutgehäuse**  
Goldpolierte Reliefzahlen aus Steingut  
8 Tag Pendelgehwerk Nr. 247

Ladenpreis ..... RM. 17.50

**36/19/588**

Synchronehwerk

Ladenpreis ..... RM. 24.—



24 x 27 cm

**19/589**

**Elfenbeinfarbiges Steingutgehäuse**  
Chrompolierte Reliefzahlen aus Steingut  
8 Tag Pendelgehwerk Nr. 247

Ladenpreis ..... RM. 17.50

**36/19/589**

Synchronehwerk

Ladenpreis ..... RM. 24.—



**Küchenuhren in Keramik**

14 Tag Pendelgehwerk  
Gruppe 19



23,5 x 30 cm

19/642

Steingutplatte elfenbeinfarbig

20 cm Chromlunette, 14 Tag Pendelgehwerk Nr. 252

Ladenpreis ..... RM. 17,50

36/19/642

Synchronegehwerk

Ladenpreis ..... RM. 23,—



23,5 x 31 cm

19/643

Elfenbeinfarbiges Steingutgehäuse

20 cm Chromlunette, 14 Tag Pendelgehwerk Nr. 252

Ladenpreis ..... RM. 23,—

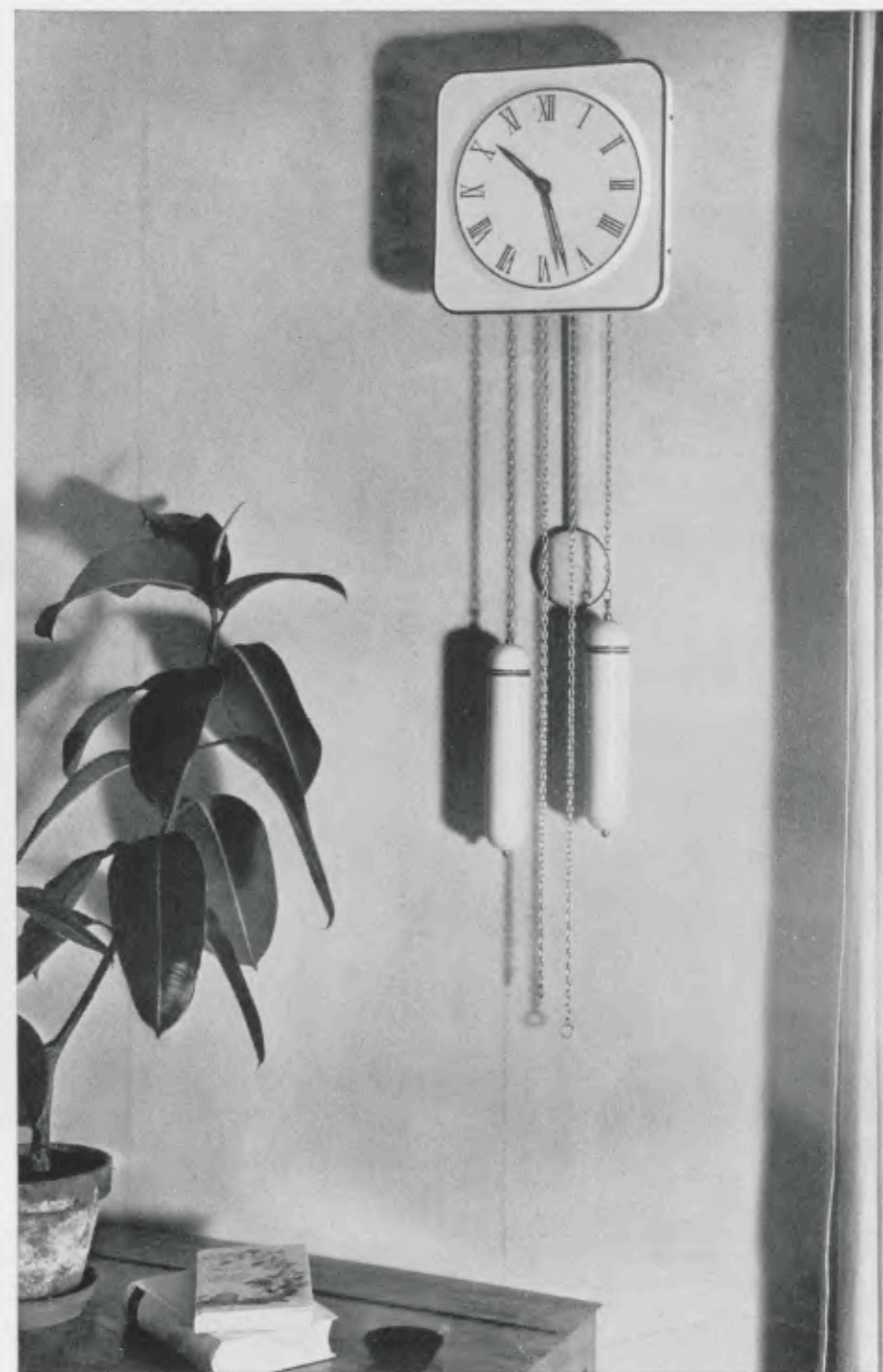

*Junghans*

**HEIMUHREN**

Gruppe 20



Heimuhren  
Gruppe 20

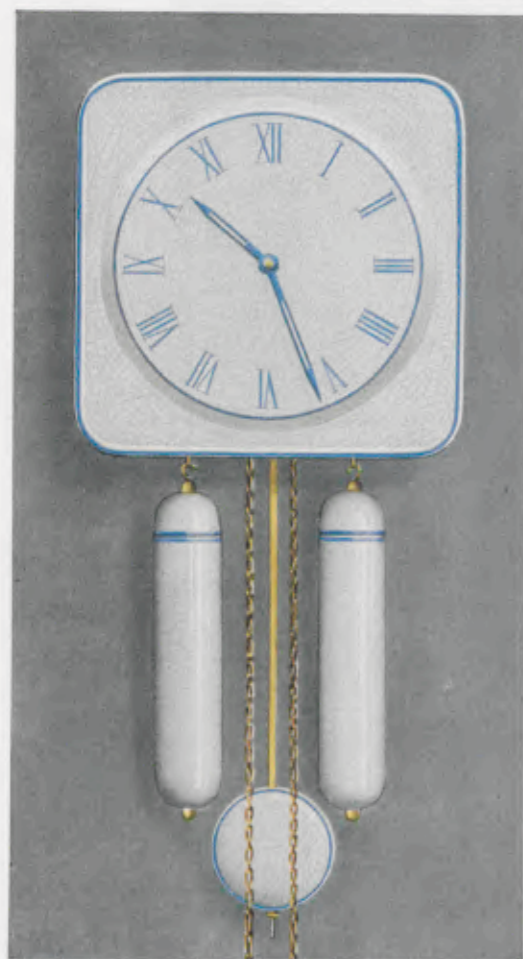

25 x 25 cm

20/15

Schild, Pendelscheibe und Gewichtshülsen aus Keramik craquelé, aufgedruckte blaue Zahlen, blaue Zeiger, 8 Tag Schlagwerk auf Bronzeglocke

Ladenpreis ..... RM. 40.—



25 x 25 cm

20/16

Schild, Pendelscheibe und Gewichtshülsen aus Keramik, bemalt, aufgedruckte blaue Zahlen, blaue Zeiger, 8 Tag Schlagwerk auf Bronzeglocke

Ladenpreis ..... RM. 40.—



Heimuhren  
Gruppe 20

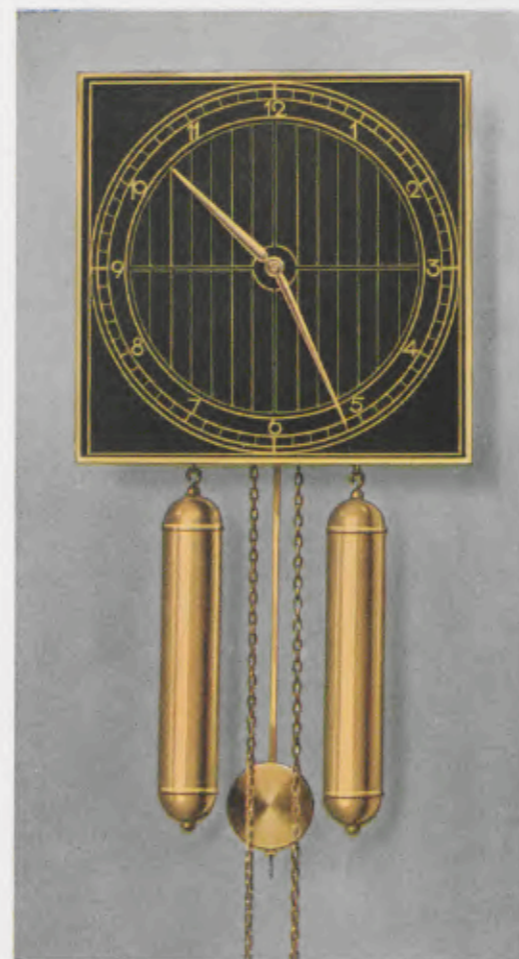

26 x 26 cm

20/17

Rahmen Messing geschliffen, Zifferblatt geätzt, Untergrund matt schwarz, Gewichtshülsen und Pendelscheibe Messing geschliffen, 8 Tag Schlagwerk auf Bronzeglocke

Ladenpreis ..... RM. 50.—

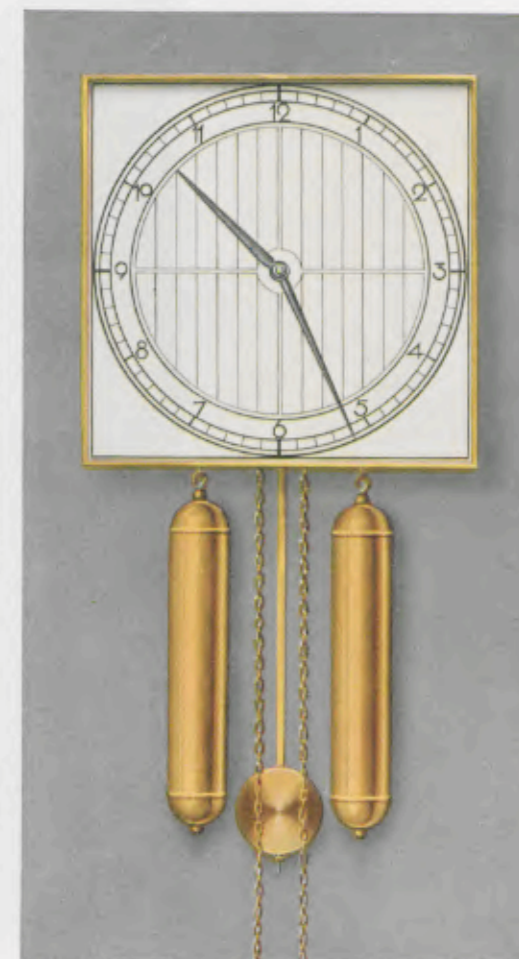

26 x 26 cm

20/18

Rahmen Messing geschliffen, Zifferblatt geätzt, Untergrund matt Silber, Gewichtshülsen und Pendelscheibe Messing geschliffen, 8 Tag Schlagwerk auf Bronzeglocke

Ladenpreis ..... RM. 50.—



**Heimuhren**  
Gruppe 20



28 x 28 cm

**20/19**

**Rahmen matt Chrom**

Pergamentblatt, vergoldete Ziffern und Zeiger, matt verchromte Ringe, Gewichtshülsen und Pendelscheibe Messing geschliffen, 8 Tag Schlagwerk auf Bronzeglocke

Ladenpreis ..... RM. 75.—



**Wanduhren**  
Gruppe 24, 25 und 27

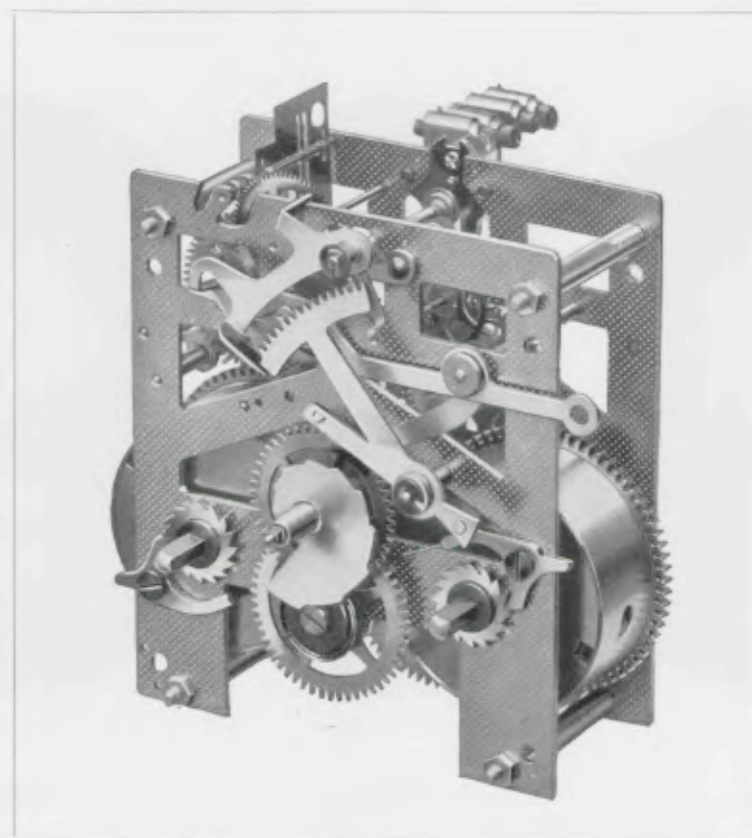

Plättchen 11,2 x 9,4 cm

**Nr. 277**

14 Tag Halbstund-Rechenschlagwerk auf Gong und Bim Bam, herausnehmbare Federhäuser



Wanduhren  
Gruppe 24



55 x 28 cm

24/127

Eiche



55 x 28 cm

24/128

Eiche



55 x 28 cm

24/129

Eiche

8 Tag Halbstund-Schlagwerk, Bachgong 3 Stäbe

18 cm Metallblatt

In allen Eichenfarben lieferbar



Wanduhren  
Gruppe 24



57 x 29 cm

24/207

Eiche



57 x 29 cm

24/208

Eiche



57 x 29 cm

24/209

Eiche

Diese 3 Muster werden ohne die oberen Türverzierungen geliefert

8 Tag Halbstund-Schlagwerk, Bachgong 3 Stäbe

18 cm Metallblatt

In allen Eichenfarben lieferbar





Wanduhren  
Gruppe 24



57 x 29 cm

24/210

Eiche



57 x 29 cm

24/211

Eiche



57 x 29 cm

24/212

Eiche

8 Tag Halbstund-Schlagwerk, Bachgong 3 Stäbe

18 cm Metallblatt

In allen Eichenfarben lieferbar



Wanduhren  
Gruppe 24

Hagnau II

Hagnau IV



61 x 29 cm

24/131

Eiche, gewöhnliche Gläser

24/132

Eiche, Facettegläser



61 x 29 cm

24/133

Eiche



57 x 29 cm

24/219

Eiche mit Nußbaum

8 Tag Halbstund-Schlagwerk, Bachgong 3 Stäbe

18 cm Metallblatt

Eichengehäuse in allen Eichenfarben lieferbar



**Wanduhren**  
Gruppe 24

Gossau I und II



63,5 x 31,5 cm

**24/111**

Eiche, gewöhnliche Gläser

**24/113**

Eiche, Facettegläser

Gossau IV



63,5 x 31,5 cm

**24/115**

Eiche

14 Tag Halbstund-Schlagwerk, Bachgong 3 Stäbe

18 cm Metallblatt

In allen Eichenfarben lieferbar



**Wanduhren**  
Gruppe 24



63,5 x 31,5 cm

**24/152**

Eiche, Facettegläser



63,5 x 31,5 cm

**24/153**

Eiche

14 Tag Halbstund-Schlagwerk, Bachgong 3 Stäbe

18 cm Metallblatt

In allen Eichenfarben lieferbar



Wanduhren  
Gruppe 24



63,5 x 33,5 cm

24/214

Eiche



63,5 x 33,5 cm

24/215

Eiche

14 Tag Halbstund-Schlagwerk, Bachgong 3 Stäbe

20 cm Metallblatt

In allen Eichenfarben lieferbar



Wanduhren  
Gruppe 24



63,5 x 33,5 cm

24/216

Eiche



62,5 x 33,5 cm

24/220

Eiche

14 Tag Halbstund-Schlagwerk, Bachgong 3 Stäbe

20 cm Metallblatt

In allen Eichenfarben lieferbar



**Messing-Verglasungen**  
für die Nr. 24/115 und 153

273

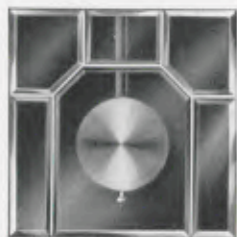

274



275



**Weißpolierte Metall-Verglasungen**  
für die Nr. 24/115 und 153

273 C



275 C



**Wanduhren**  
Gruppe 25

Kassel I und II



78 x 33 cm

25/466

Eiche, gewöhnliche Gläser

25/468

Eiche, Facettegläser

Kassel IV



78 x 33 cm

25/470

Eiche

14 Tag Halbstund-Schlagwerk, Bachgong 3 Stäbe

18 cm Metallblatt

In allen Eichenfarben lieferbar



**Wanduhren**  
Gruppe 25

Kiel II

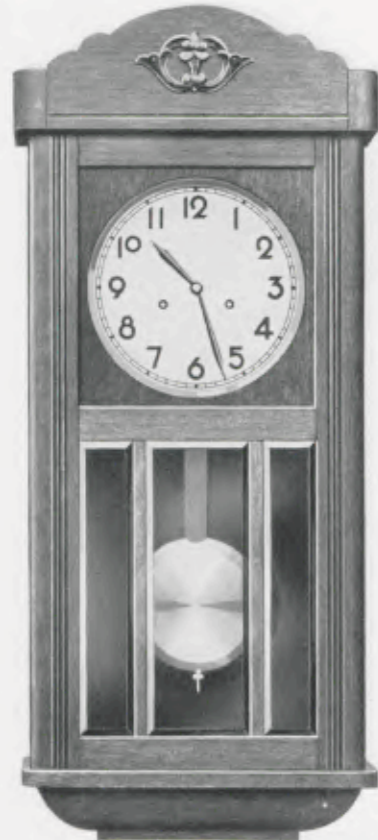

78 x 33 cm

25/368

Eiche, gewöhnliche Gläser

25/370

Eiche, Facottgläser

14 Tag Halbstund-Schlagwerk, Bachgong 3 Stäbe

20,5 cm Metallblatt

In allen Eichenfarben lieferbar



Kiel IV



78 x 33 cm

25/372

Eiche

**Wanduhren**  
Gruppe 25

Lüneburg I



78 x 33 cm

25/484

Eiche

Lüneburg II



78 x 33 cm

25/486

Eiche

Lüneburg IV



78 x 33 cm

25/487

Eiche

14 Tag Halbstund-Schlagwerk, Bachgong 4 Stäbe

20,5 cm Metallblatt

In allen Eichenfarben lieferbar



Wanduhren  
Gruppe 25

Glogau II

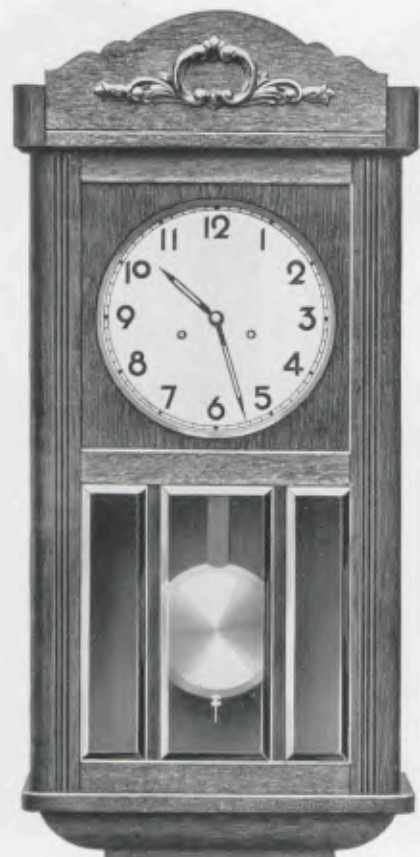

79 x 34,5 cm

25/440

Eiche

Glogau III



79 x 34,5 cm

25/442

Eiche

14 Tag Halbstund-Schlagwerk, Bachgong 4 Stäbe

21,5 cm Metallblatt

In allen Eichenfarben lieferbar



Wanduhren  
Gruppe 25

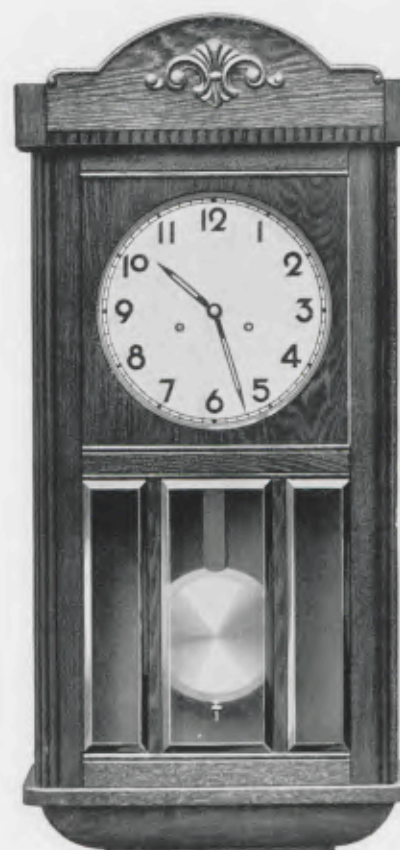

78 x 34,5 cm

25/558

Eiche



78 x 34,5 cm

25/560

Eiche

14 Tag Halbstund-Schlagwerk, Bachgong 4 Stäbe

21,5 cm Metallblatt

In allen Eichenfarben lieferbar



Wanduhren  
Gruppe 25



78 x 34,5 cm

25/562

Eiche



78 x 34,5 cm

25/564

Eiche

14 Tag Halbstund-Schlagwerk, Bachgong 4 Stäbe

21,5 cm Metallblatt

In allen Eichenfarben lieferbar



Wanduhren  
Gruppe 25



78 x 34,5 cm

25/566

Eiche

21,5 cm Metallblatt



77 x 38 cm

25/524

Eiche

20,5 cm Metallblatt

14 Tag Halbstund-Schlagwerk, Bachgong 4 Stäbe

In allen Eichenfarben lieferbar



**Wanduhren**  
Gruppe 25

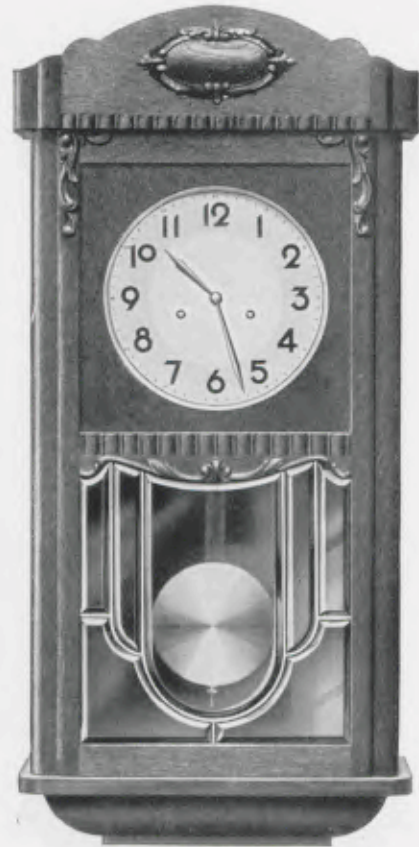

77 x 36 cm

25/525

**Eiche**, Messing- oder weiß  
polierte Verglasung  
20,5 cm Metallblatt



77 x 36 cm

25/527

**Eiche**  
20,5 cm imit. Silberzahlenreif

14 Tag Halbstund-Schlagwerk, Bachgong 4 Stäbe

In allen Eichenfarben lieferbar



**Wanduhren**  
Gruppe 25

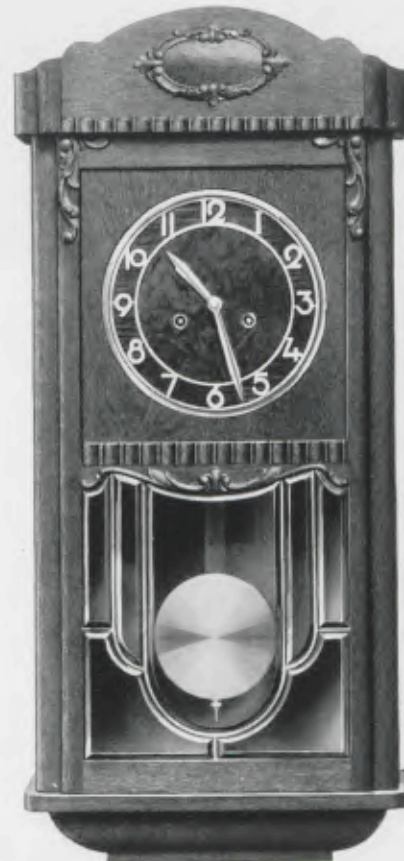

77 x 36 cm

25/528

**Eiche**  
Messing- oder weiß polierte  
Verglasung  
20,5 cm imit. Silberzahlenreif

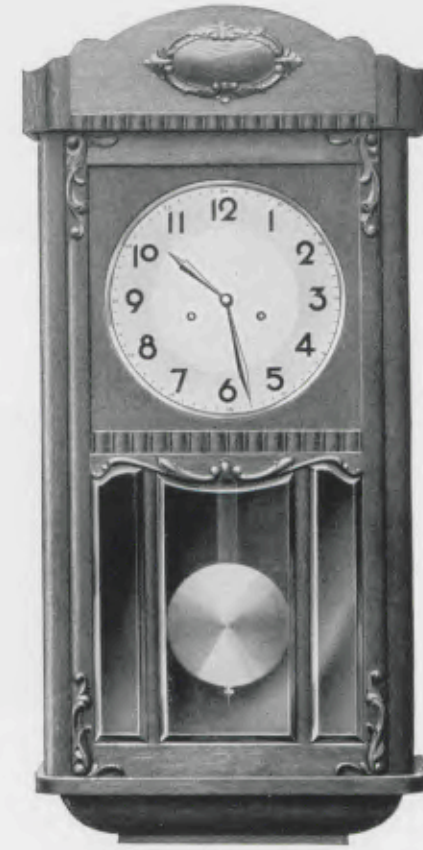

77 x 36 cm

25/529

**Eiche**, Facettegläser  
21,5 cm Metallblatt

14 Tag Halbstund-Schlagwerk, Bachgong 4 Stäbe

In allen Eichenfarben lieferbar





**Wanduhren**  
Gruppe 25



77 x 36 cm

25/530

**Eiche**

Messing- oder weiß polierte  
Verglasung



78 x 35 cm

25/568

**Eiche**

14 Tag Halbstund-Schlagwerk, Bachgong 4 Stäbe

21,5 cm Metallblatt

In allen Eichenfarben lieferbar



**Wanduhren**  
Gruppe 25

15



44

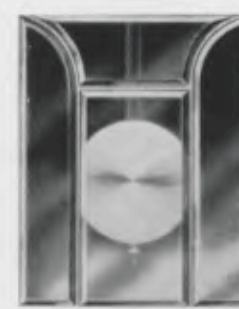

93

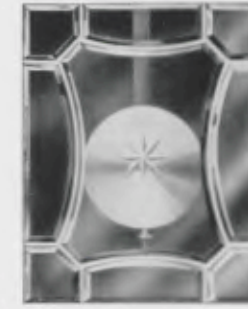

147



188

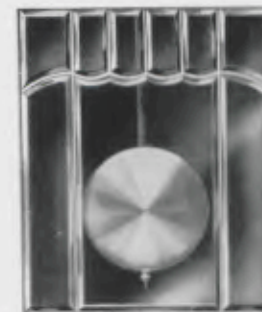

257

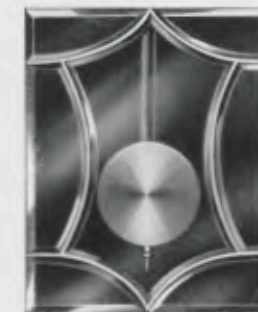

258

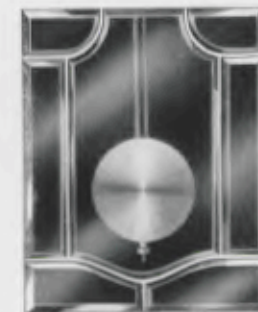

259

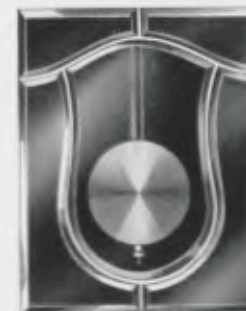

260



261



262



Die Regulateure der Gruppe 25 mit rechteckigen Verglasungen können auch mit den hier abgebildeten Messingverglasungen geliefert werden.  
Nr. 147, 258—261 auch in weiß poliert



*Junghans*

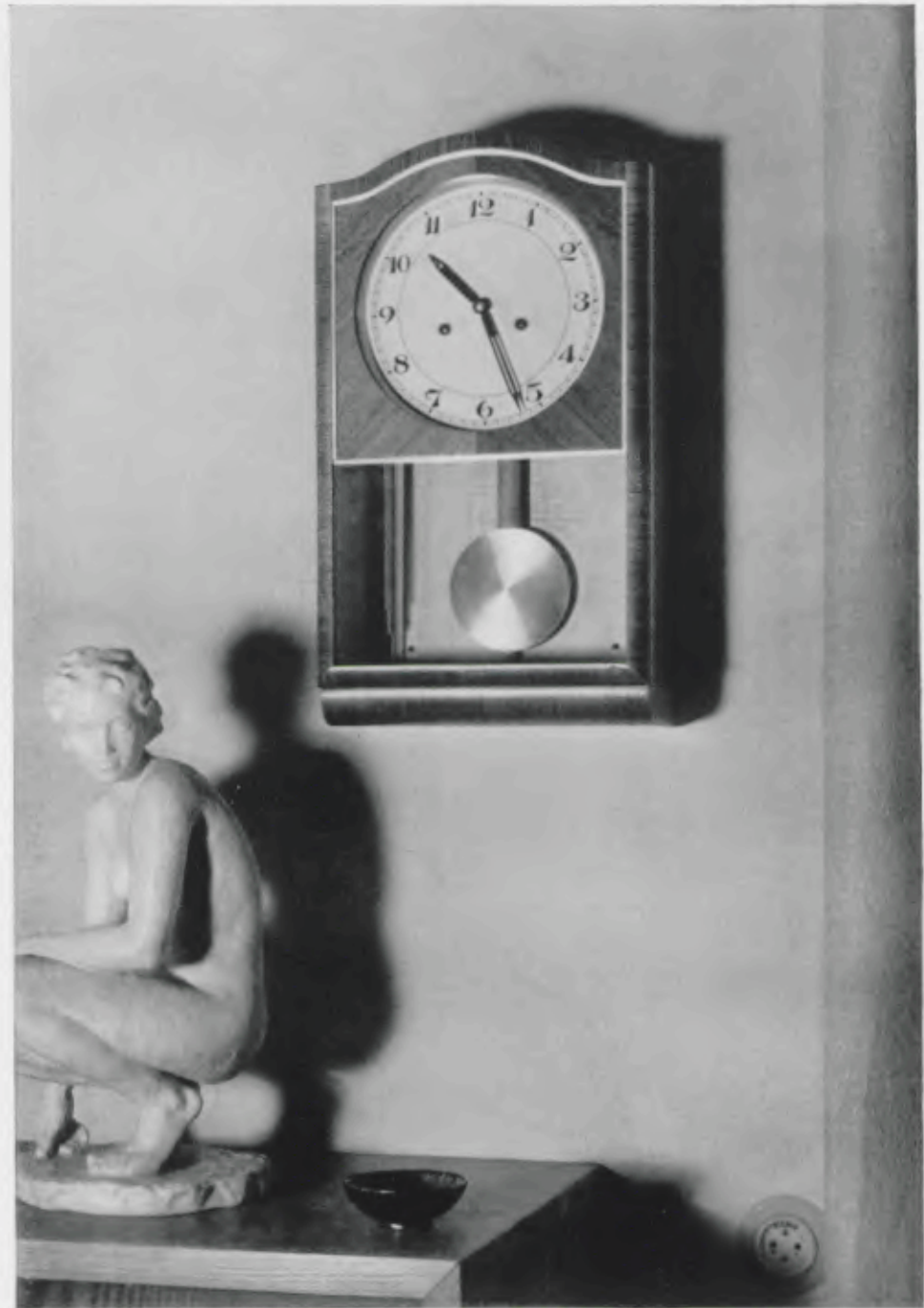

*Junghans*

**MODERNE WANDUHREN**

Gruppe 27



Moderne Wanduhren

Gruppe 27

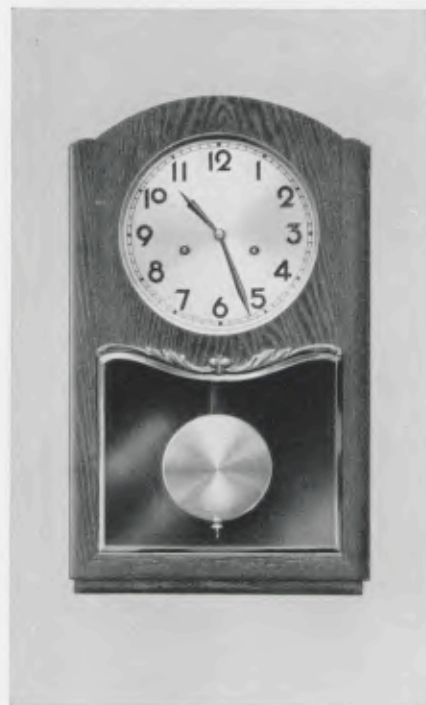

45 x 27 cm

27/90

Eiche

Facetteglas, 18 cm = 7" Metallblatt  
8 Tag Halbstund-Schlagwerk, Bim Bam 3 Stäbe  
Ladenpreis ..... RM. 26.—

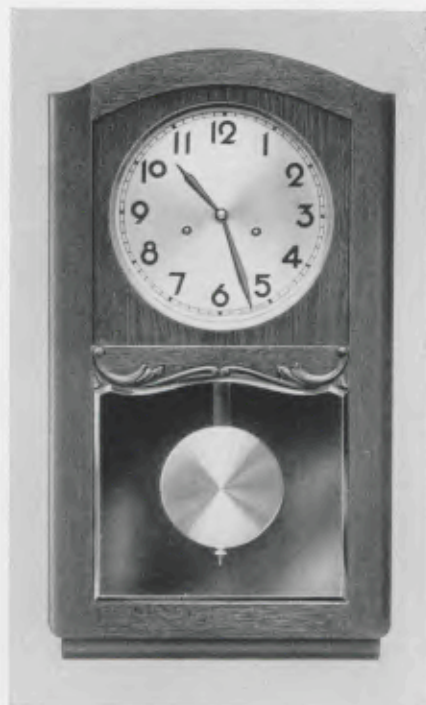

56 x 31 cm

27/91

Eiche

Facetteglas, 20,5 cm = 8" Metallblatt  
8 Tag Halbstund-Schlagwerk, Bim Bam 3 Stäbe  
Ladenpreis ..... RM. 30.—



27/92

Nußbaum poliert  
Facetteglas, 20,5 cm  
= 8" Metallblatt

56 x 31 cm

8 Tag Halbstund-Schlagwerk,  
Bim Bam 3 Stäbe

Ladenpreis ..... RM. 35.—



Moderne Wanduhren

Gruppe 27

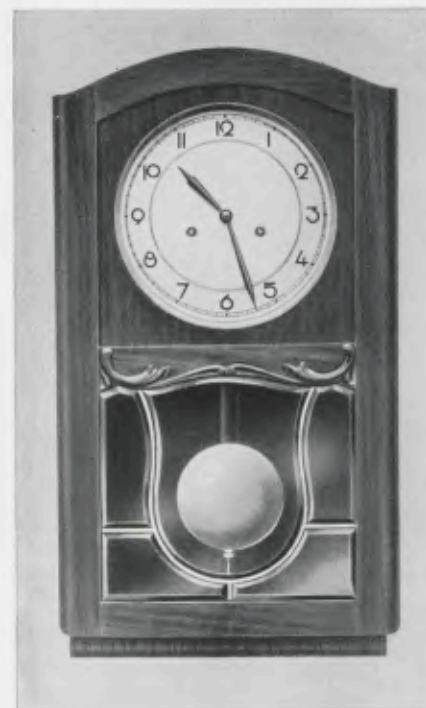

56 x 31 cm

27/93

Nußbaum poliert

Chromverglasung, 20,5 cm = 8" Metallblatt  
8 Tag Halbstund-Schlagwerk, Bim Bam 3 Stäbe  
Ladenpreis ..... RM. 37.—

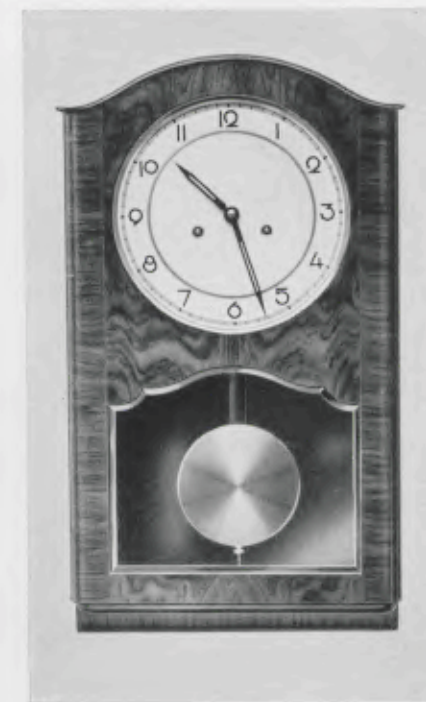

54 x 30 cm

27/87

Kaukasisch Nußbaum poliert  
Facetteglas

Ladenpreis ..... RM. 58.—

27/88

Eiche

Facetteglas, 21,5 cm Metallblatt  
Ladenpreis ..... RM. 42.—  
14 Tag Halbstund-Schlagwerk, Bim Bam 4 Stäbe

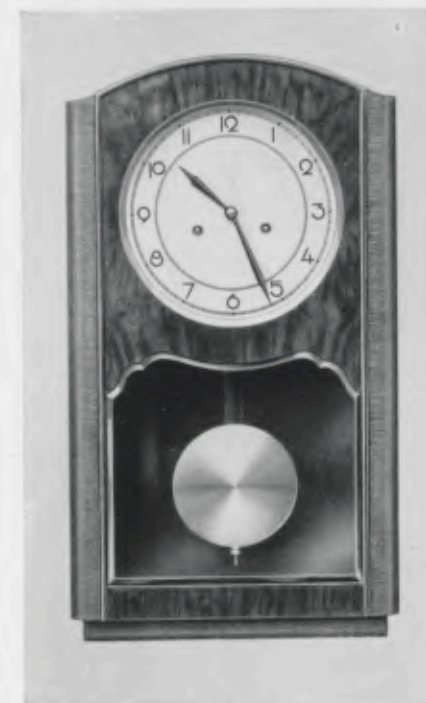

27/79

Eiche mit kaukasisch Nußbaum poliert

Facetteglas, 20,5 cm Goldblatt

53 x 30 cm

14 Tag Halbstund-Schlagwerk,  
Bim Bam 4 Stäbe

Ladenpreis ..... RM. 45.—



Moderne Wanduhren  
Gruppe 27

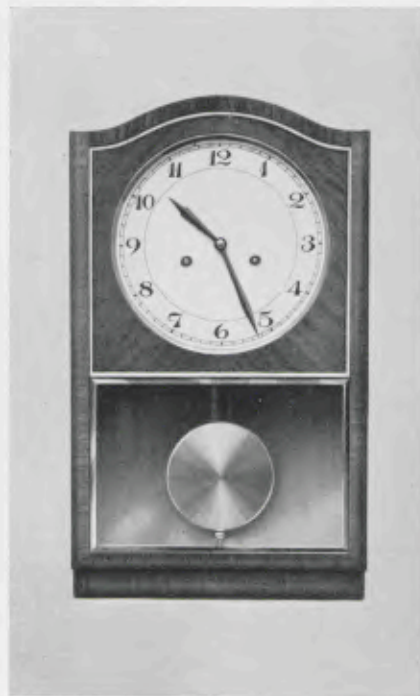

**27/101**  
**Hell Raucheiche**  
Facetteglas, 20,5 cm  
= 8" Emaillackblatt

14 Tag Halbstund-Schlagwerk,  
Bim Bam 4 Stäbe  
**Ladenpreis ..... RM. 46.—**

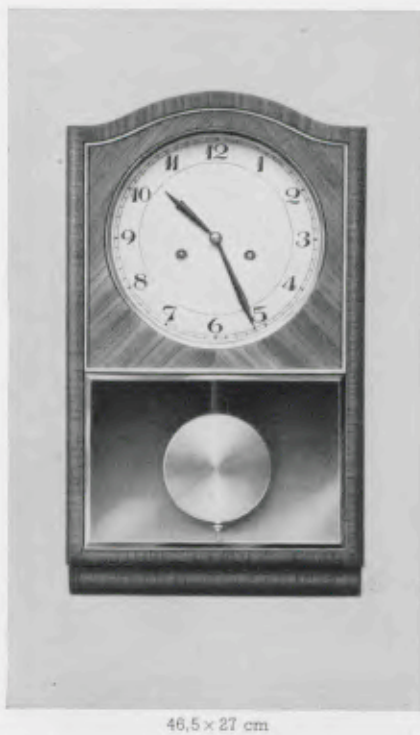

**27/85**  
**Kirschbaum matt**  
Facetteglas, 20,5 cm  
= 8" Emaillackblatt

14 Tag Halbstund-Schlagwerk,  
Bim Bam 4 Stäbe  
**Ladenpreis ..... RM. 50.—**



Moderne Wanduhren  
Gruppe 27



**27/84**  
**Hell Nußbaum matt**  
Facetteglas, 20,5 cm  
= 8" Emaillackblatt

14 Tag Halbstund-Schlagwerk,  
Bim Bam 4 Stäbe  
**Ladenpreis ..... RM. 50.—**

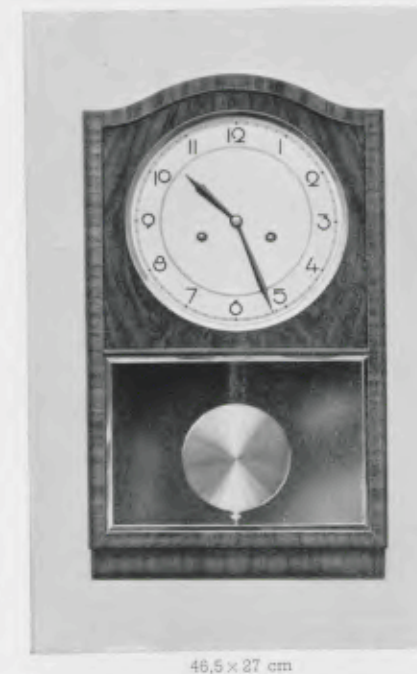

**27/86**  
**Kaukasisch Nußbaum poliert**  
Facetteglas, 20,5 cm  
= 8" Metallblatt

14 Tag Halbstund-Schlagwerk,  
Bim Bam 4 Stäbe  
**Ladenpreis ..... RM. 58.—**



Moderne Wanduhren  
Gruppe 27

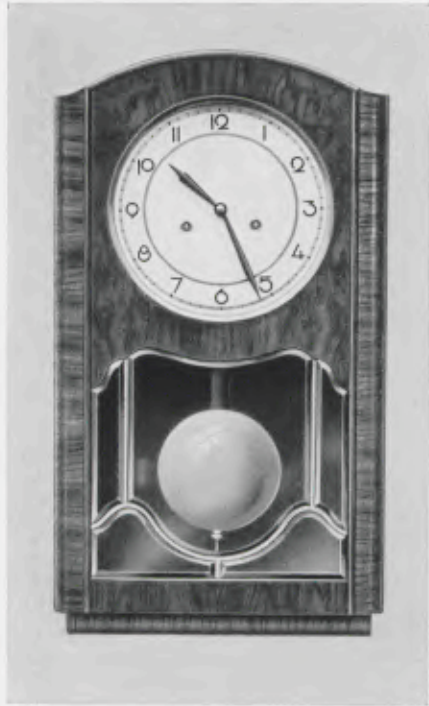

53 x 30 cm  
27/78

Kaukasisch Nußbaum poliert  
Chromverglasung, 20,5 cm = 8" Metallblatt  
14 Tag Halbstund-Schlagwerk, Bim Bam 4 Stäbe  
Ladenpreis ..... RM. 58.—

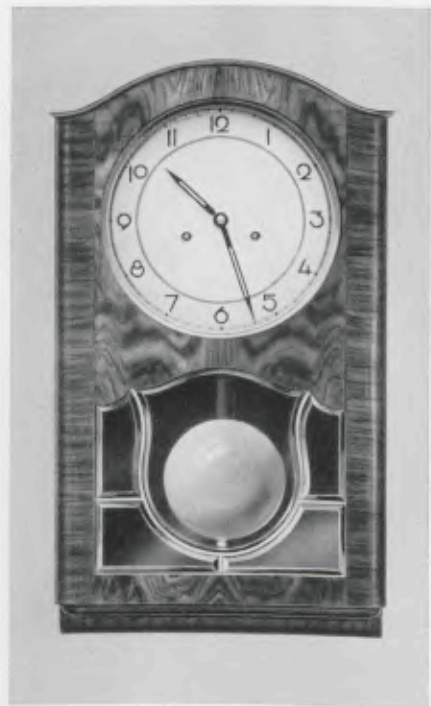

54 x 30 cm  
27/77

Kaukasisch Nußbaum poliert  
Chromverglasung, 21,5 cm = 8 1/2" Metallblatt  
14 Tag Halbstund-Schlagwerk, Bim Bam 4 Stäbe  
Ladenpreis ..... RM. 60.—

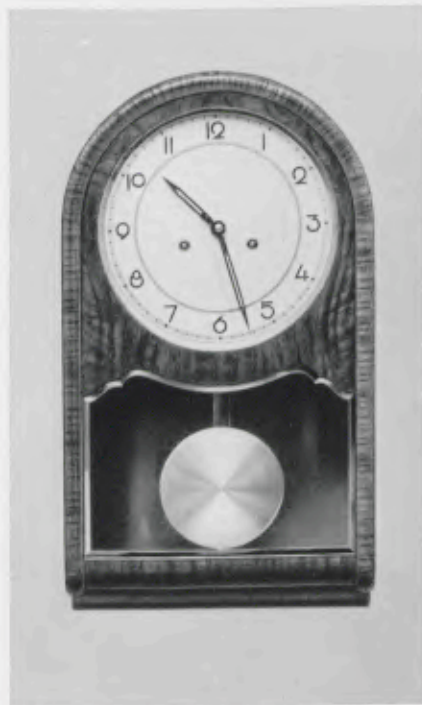

27/82  
Kaukasisch Nußbaum poliert  
Facetteglas, 21,5 cm  
= 8 1/2" Metallblatt

49 x 28 cm

14 Tag Halbstund-Schlagwerk,  
Bim Bam 4 Stäbe  
Ladenpreis ..... RM. 60.—

Moderne Wanduhren  
Gruppe 27

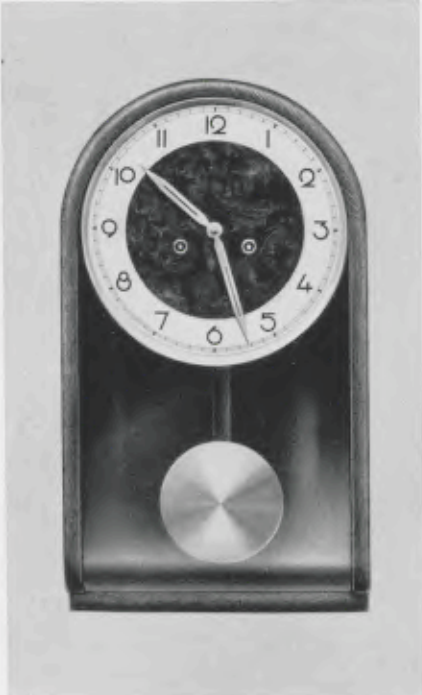

49 x 28 cm  
27/94

Eiche  
24 cm = 9 1/2" Silberzahlenreif, nach unten ge-  
wölbtes Pendelglas  
14 Tag Halbatund-Schlagwerk, Bim Bam 4 Stäbe  
Ladenpreis ..... RM. 47.—



49 x 28 cm  
27/95

Nußbaum poliert  
24 cm = 9 1/2" Goldzahlenreif, nach unten ge-  
wölbtes Pendelglas  
14 Tag Halbatund-Schlagwerk, Bim Bam 4 Stäbe  
Ladenpreis ..... RM. 60.—

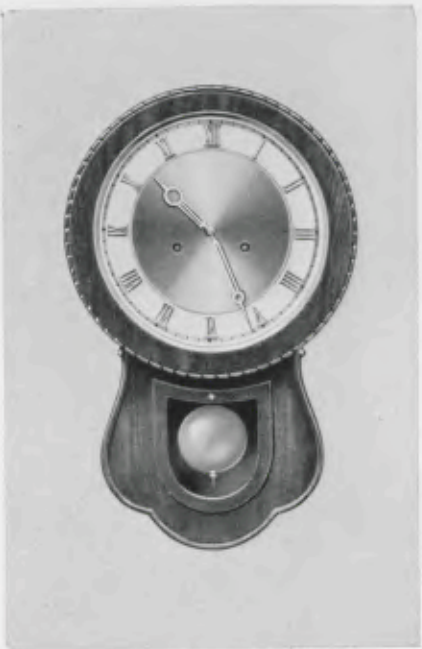

27/89  
Nußbaum antik, feinmatt  
Metallblatt mit aufgelegten  
vergoldeten Zahlen

42,5 x 27 cm

14 Tag Halbatund-Schlagwerk  
auf Glocke  
Ladenpreis ..... RM. 70.—

*Junghans*



*Junghans*

**STANDUHREN**

Gruppe 28



Standuhren  
Gruppe 28

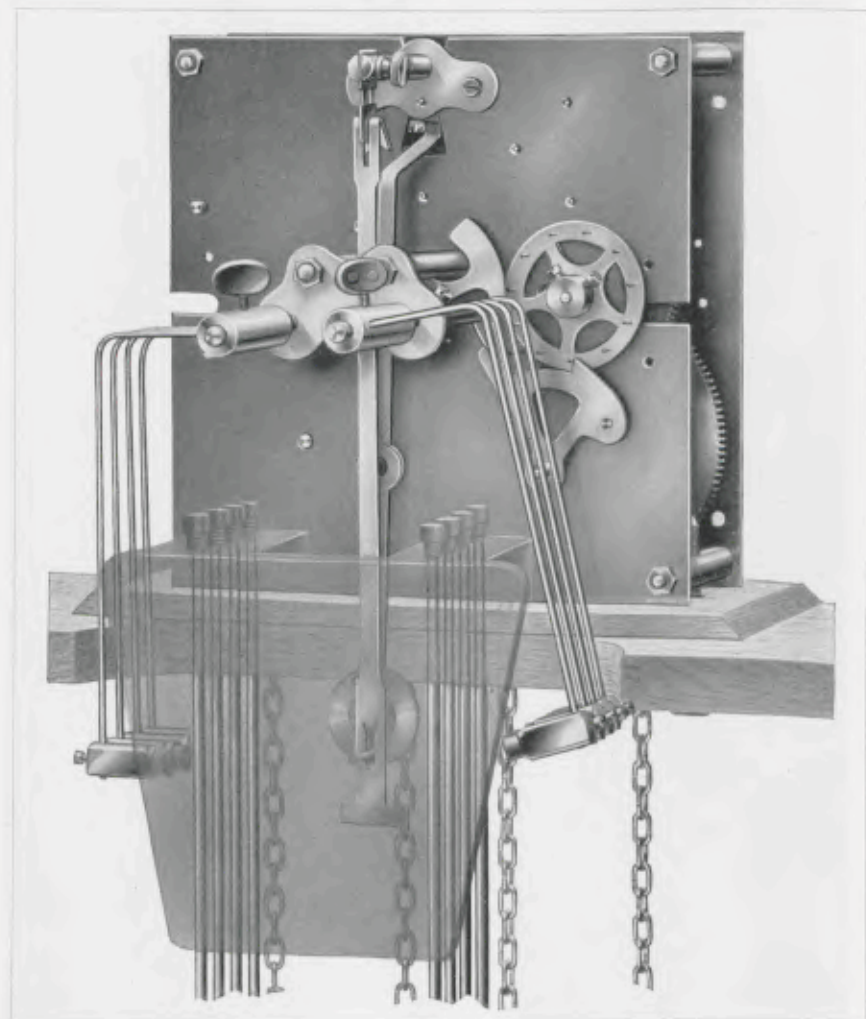

Platinen 15 x 15 cm

Nr. 225

8 Tag Halbatund-Schlagwerk, Schwinghamnergong, Bim Bam 8 Stäbe  
Sehr kräftige Platinen, Grahgang, Massive, gehärtete und hochglanzpolierte Stahltriebe



Standuhren  
Gruppe 28

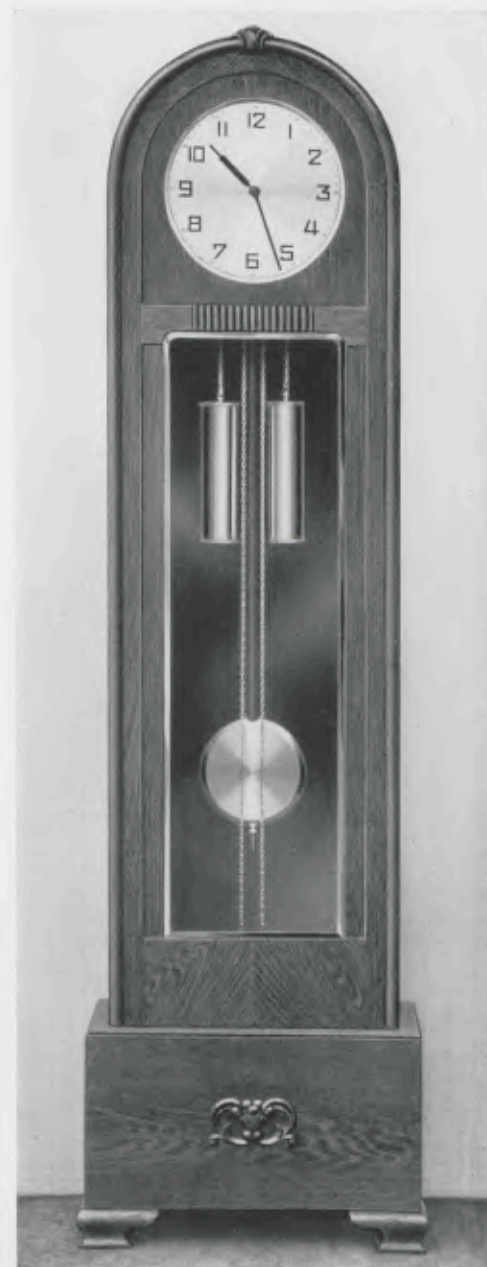

194 x 58 cm

28/194

Eiche  
Facetteglas, 30 cm Metallblatt

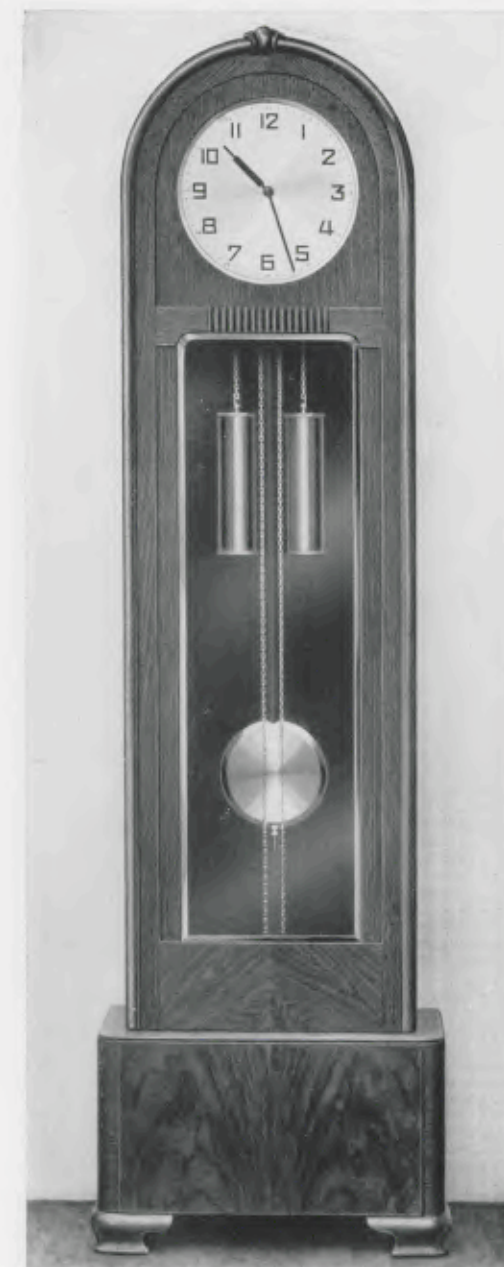

194 x 58 cm

28/195

Eiche mit Nußbaum poliert  
Facetteglas, 30 cm Metallblatt



Standuhren  
Gruppe 28

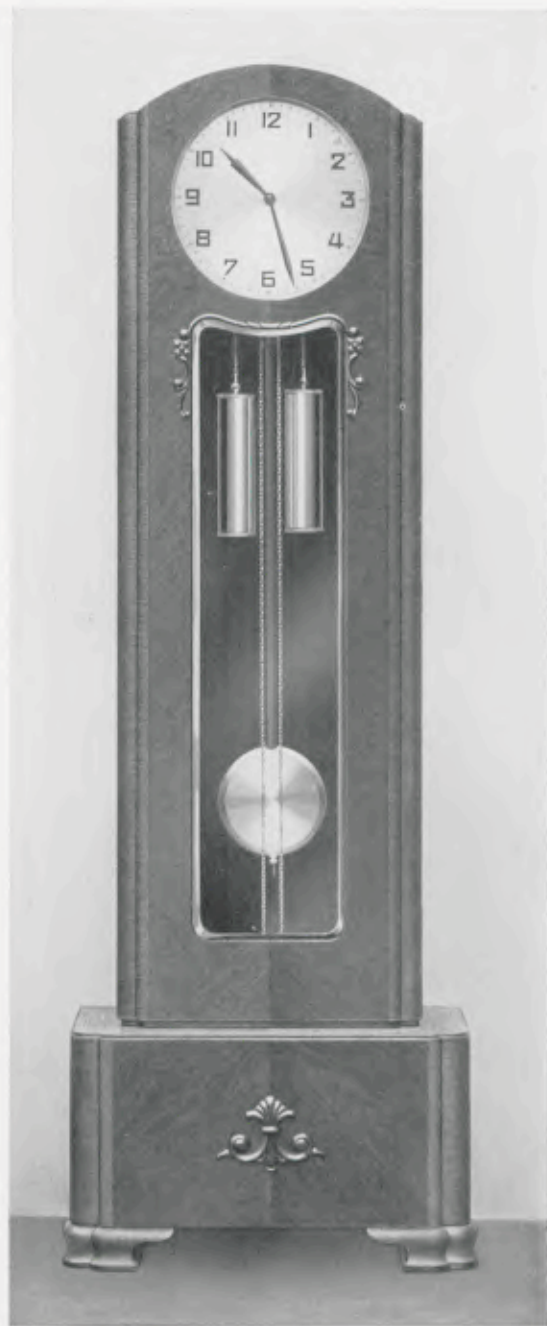

190 x 68 cm

28/198

Eiche

Facetteglas, 33 cm Metallblatt

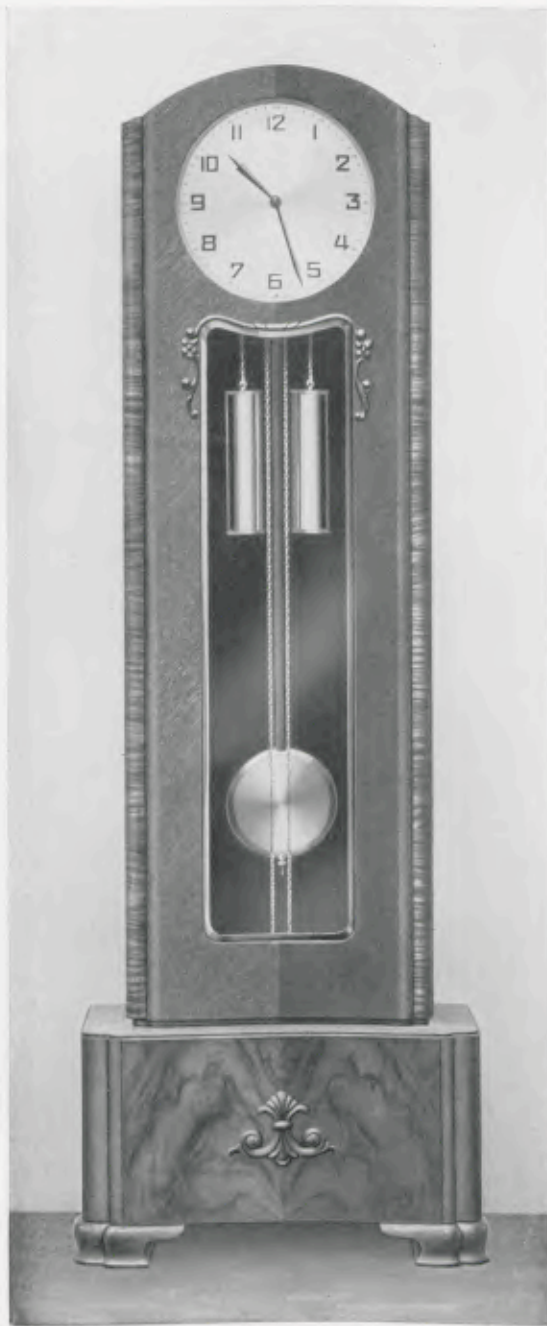

190 x 68 cm

28/199

Eiche mit Nußbaum poliert

Facetteglas, 33 cm Metallblatt

Standuhren  
Gruppe 28

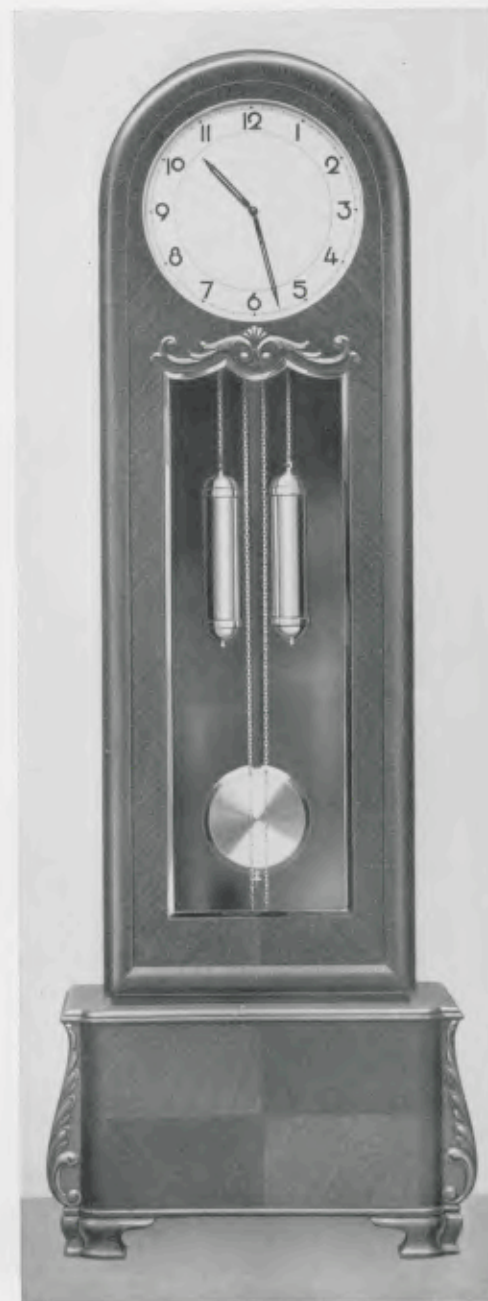

192 x 69 cm

28/203

Eiche

36 cm = 14 1/4" Metallblatt

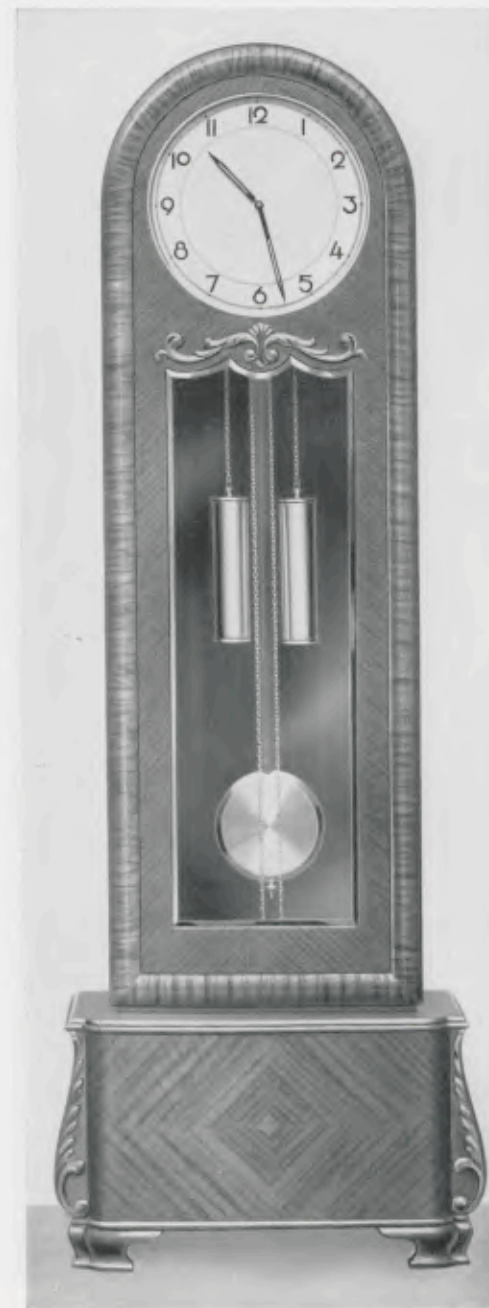

192 x 69 cm

28/204

Eiche mit Nußbaum poliert

36 cm = 14 1/4" Metallblatt





**Standuhren**  
Gruppe 28

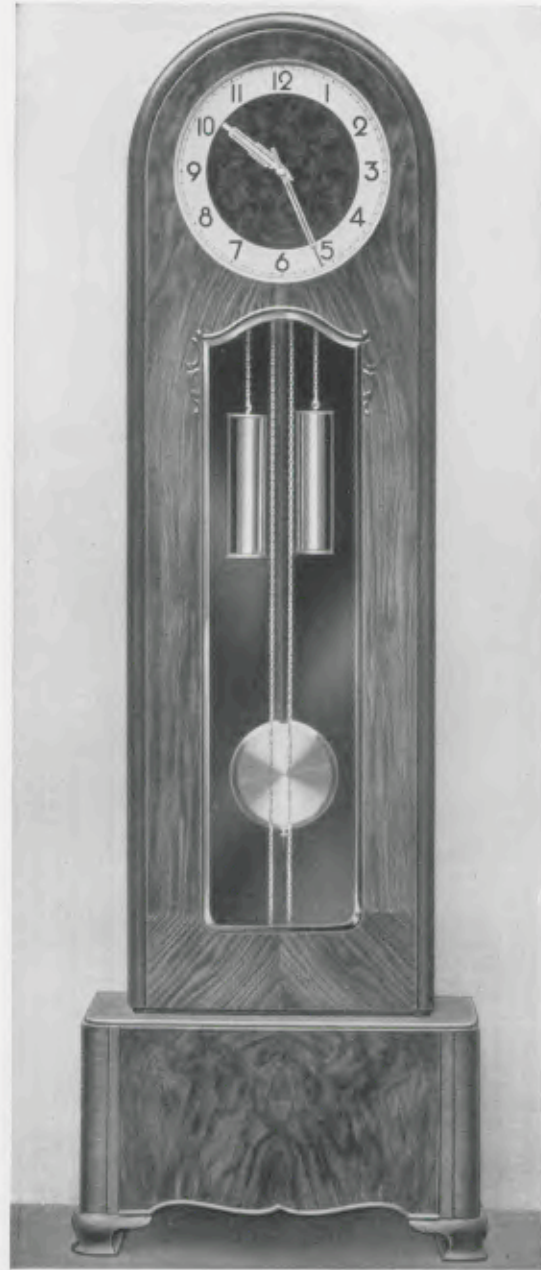

195 x 68 cm

**28/197**

**Eiche mit kaukasisch Nußbaum poliert**  
Facetteglas, 36 cm Goldzahlenreif

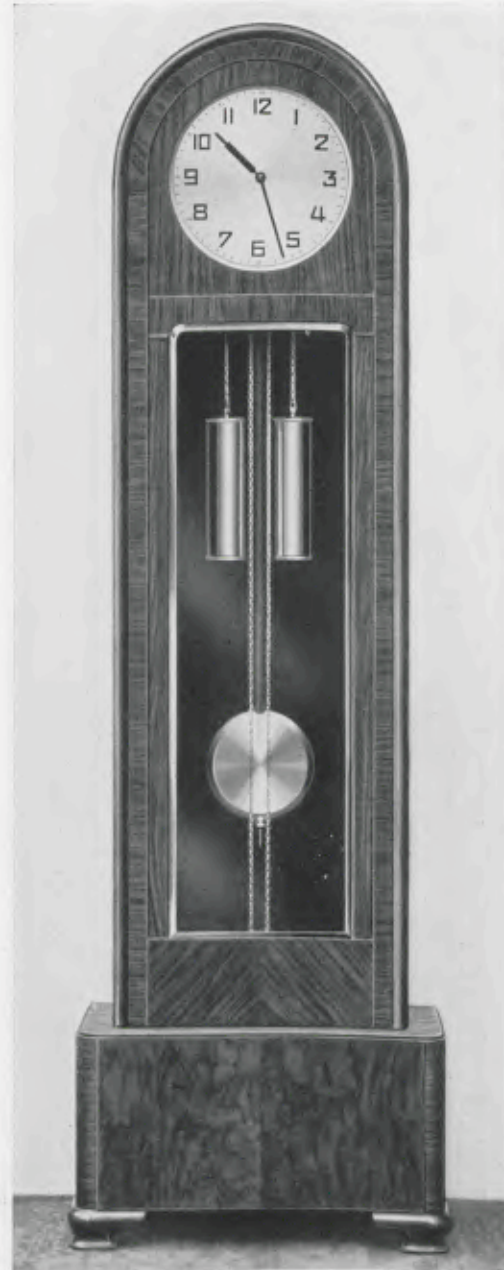

194 x 58 cm

**28/200**

**Nußbaum poliert**  
Facetteglas, 30 cm Metallblatt



**Standuhren**  
Gruppe 28

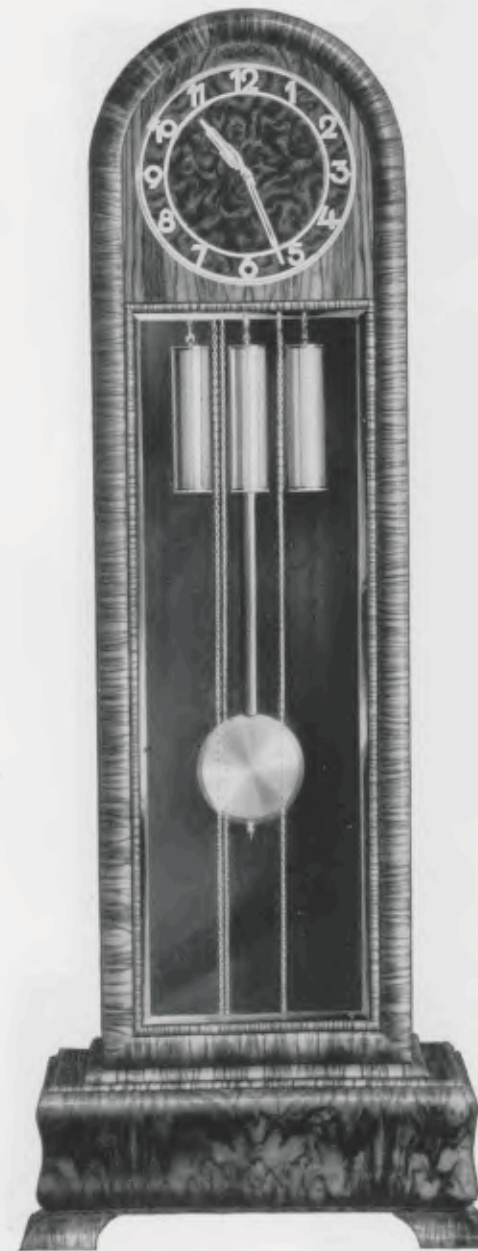

192 x 74 cm

**28/170**

Zahlenreif und Zeiger matt versilbert  
36 cm

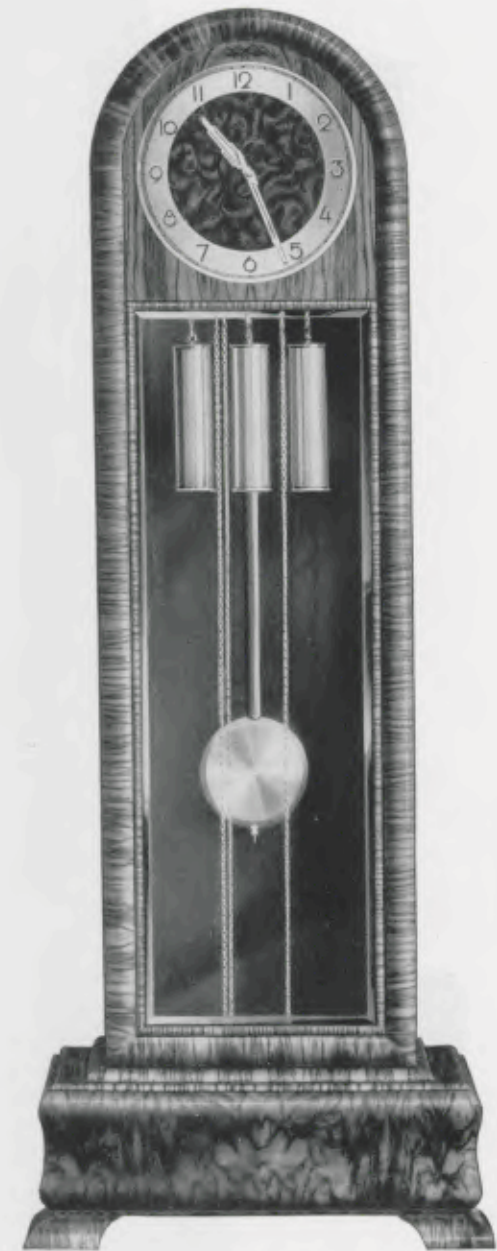

192 x 74 cm

**28/180**

Zahlenreif und Zeiger versilbert, Zahlen verchromt poliert, 36 cm

**Kaukasisch Nußbaum poliert**



Standuhren  
Gruppe 28

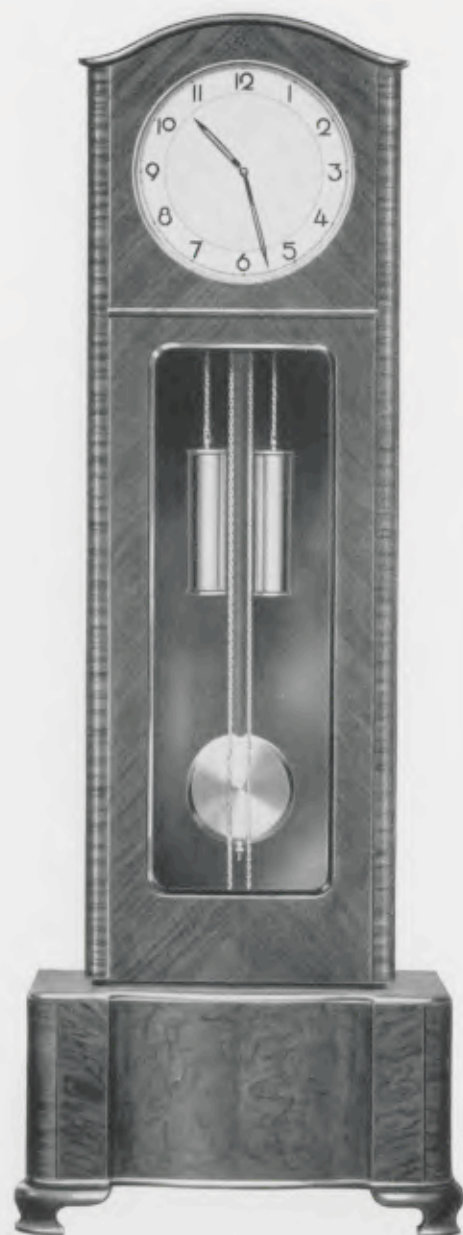

192 x 69 cm

28/206

Kaukasisch Nußbaum poliert  
36 cm = 14 1/4" Metallblatt

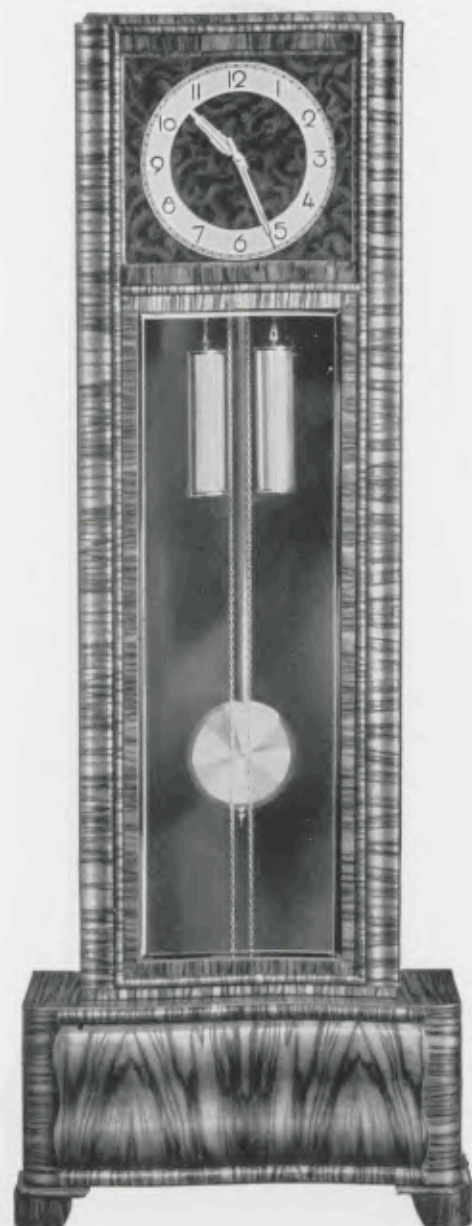

190 x 73 cm

28/178

Kaukasisch Nußbaum poliert  
Zahlenreif und Zeiger versilbert, Zahlen ver-  
chromt poliert, 36 cm



Standuhren  
Gruppe 28

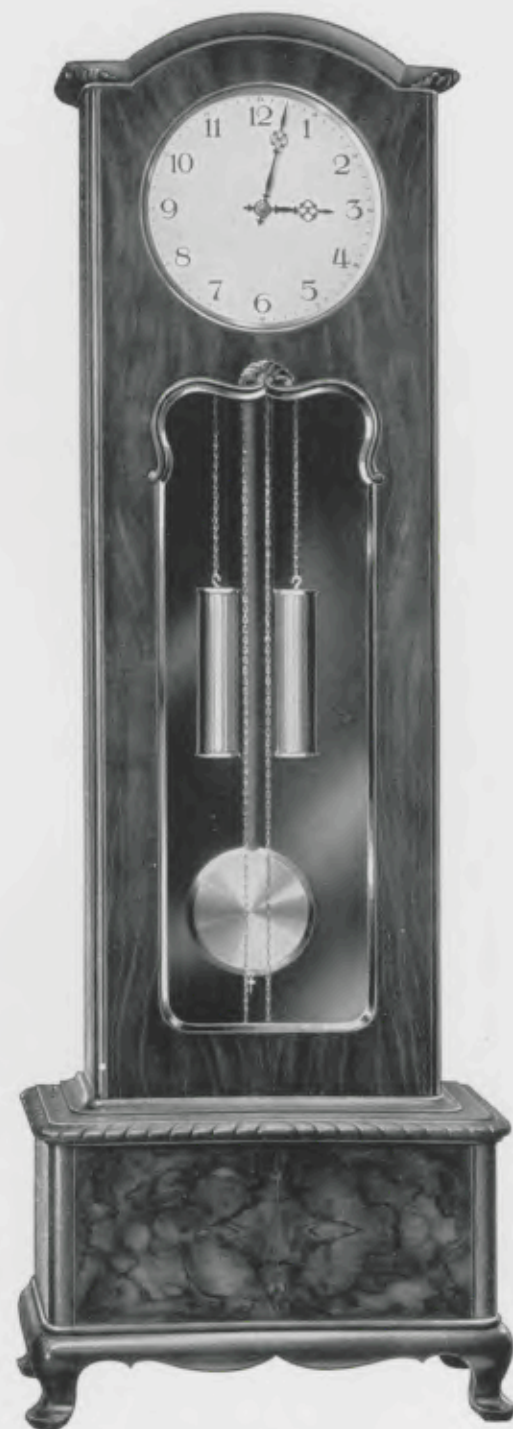

186 x 64 cm

28/193

Nußbaum antik, Sockelfront poliert, 33 cm Zifferblatt, Facetteglas



