

HAUPT-KATALOG 1937-38



Jungheims

MAIN-CATALOGUE . CATALOGUE PRINCIPAL . CATALOGO PRINCIPAL





*Gebrüder Junghans*

Unsere sämtlichen Muster sind in das Musterschutzregister für plastische Erzeugnisse eingetragen, also gesetzlich geschützt.  
 Nachahmungen werden gerichtlich verfolgt.  
 Our patterns are registered and therefore legally protected. Imitations will be prosecuted.  
 Nos modèles sont inscrits dans le registre de brevets sur produits plastiques et se trouvent, par conséquent, sous protection de la loi. Les imitations sont poursuivies.  
 Modelos depositados, protegidos por la ley.



**U H R E N F A B R I K E N**

Watch- and Clock Factories - Fabriques d'horlogerie - Fábricas de relojes

*Gebrüder Junghans*

**A. G**

**S C H R A M B E R G**

**S C H W A R Z W A L D**

Black-Forest - Forêt Noire - Selva negra

**Gruppen-Verzeichnis**

Index of groups - Index des groupes - Índice por grupos

Gruppe		Seite Page	Gruppe		Seite Page				
4	<b>Kleinste Qualitäts-Wecker</b> Smallest highclass quality alarms Réveils miniature de qualité supérieure Despertadores miniatura de calidad superior	56	19	<b>Küchenuhren</b> Kitchen clocks Pendules pour cuisine Relojes de cocina	159				
	2			<b>Boudoir-Uhren</b> Boudoir clocks		21	20	<b>Heimuhren</b> Smart wall clocks for the modern home Pendulettes art nouveau pour intérieurs modernes Relojes de pared especiales para la casa moderna	171
	3			Pendulettes de boudoir					
5	Relojes para tocador	58							
8	<b>Wecker in Metall- und Holzgehäusen</b> Alarm clocks in metal and wooden cases Réveils en boîtes métal et bois Despertadores en cajas de metal y de madera	68	21	<b>Regulateure</b> Regulators Régulateurs Reguladores	174				
						9			
10	<b>Schreibtischuhren mit Ankergehwerk</b> Writing table clocks lever time Pendulettes de bureau, à ancre Relojes para escritorio, á volante	94	23	<b>Wanduhren</b> Wall clocks Régulateurs Reguladores	177				
						24	179		
						25	189		
12	<b>Schiffsuhren - Autouhren</b> Ship clocks - Motor Car clocks Horloges marines - Montres pour autos Relojes marina - Relojes para Automóvil	99	27	<b>Moderne Wanduhren</b> Art regulators Régulateurs modernes Reguladores estilo moderno	199				
						14	104		
17	<b>Kaminuhren</b> Mantle clocks Pendules de cheminée Relojes de sobremesa	108	28	<b>Dielenuhren</b> Hall clocks Horloges de parquet Relojes de recibidor	209				
18	<b>Bürouhren</b> <b>Rundrahmenuhren</b> Dial clocks - Office clocks Ceils de Bœuf - Pendules pour bureaux Relojes de pared y para despachos	137	54	<b>Kleine Wecker und Stiluhren</b> Small alarms and boudoir clocks Petits réveils et pendulettes de boudoir Despertadores pequeña y relojes para tocador	41				
			101	<b>Reiseuhren</b> Travelling watches Montres de voyage Relojes para viaje	1				





Nummern-Verzeichnis

Index of numbers - Index des numéros - Indice por números

No.	Seite Page	No.	Seite Page	No.	Seite Page
<b>2/70</b> .....	21	<b>3/222</b> .....	39	<b>8/191</b> .....	69
<b>2/71</b> .....	22	<b>3/224</b> .....	35	<b>8/192-195</b> .....	70
<b>2/74</b> .....	22	<b>3/225-226</b> .....	27	<b>8/197-201</b> .....	73
<b>2/76</b> .....	22	<b>3/227</b> .....	28	<b>8/206-208</b> .....	76
<b>2/79</b> .....	23	<b>3/234-239</b> .....	34	<b>8/209-211</b> .....	73
<b>2/80</b> .....	24			<b>8/213</b> .....	74
<b>2/83</b> .....	24	<b>4/48</b> .....	57	<b>8/216</b> .....	74
<b>2/85</b> .....	26	<b>4/51</b> .....	57	<b>8/222-223</b> .....	76
<b>2/116</b> .....	26	<b>4/333</b> .....	56	<b>8/225-227</b> .....	77
<b>2/117</b> .....	26	<b>4/336</b> .....	56	<b>8/228</b> .....	68
<b>2/120</b> .....	25	<b>4/347-349</b> .....	56	<b>8/233</b> .....	73
<b>2/122</b> .....	25			<b>8/234-235</b> .....	68
<b>2/123</b> .....	24	<b>5/328</b> .....	58	<b>8/242</b> .....	69
<b>2/124</b> .....	25	<b>5/383</b> .....	59	<b>8/246</b> .....	69
<b>2/137</b> .....	21	<b>5/406</b> .....	60	<b>8/265</b> .....	68
<b>2/138</b> .....	23	<b>5/407</b> .....	63	<b>8/276-277</b> .....	70
<b>2/139</b> .....	23	<b>5/408</b> .....	63	<b>8/307</b> .....	74
		<b>5/409</b> .....	63	<b>8/309</b> .....	70
<b>3/55</b> .....	39	<b>5/410</b> .....	60	<b>8/364</b> .....	77
<b>3/87-88</b> .....	28	<b>5/414</b> .....	61	<b>8/373-375</b> .....	74
<b>3/89-91</b> .....	29	<b>5/415</b> .....	61	<b>8/376-379</b> .....	70
<b>3/100</b> .....	35	<b>5/420-423</b> .....	61	<b>8/381</b> .....	80
<b>3/101</b> .....	30	<b>5/424</b> .....	63	<b>8/385</b> .....	80
<b>3/102</b> .....	31	<b>5/426</b> .....	64	<b>8/410-411</b> .....	79
<b>3/103</b> .....	30	<b>5/428</b> .....	65	<b>8/421</b> .....	74
<b>3/104</b> .....	31	<b>5/429-430</b> .....	64	<b>8/439</b> .....	77
<b>3/105</b> .....	31	<b>5/431</b> .....	66	<b>8/474</b> .....	74
<b>3/106</b> .....	30	<b>5/432</b> .....	65	<b>8/476-479</b> .....	71
<b>3/112</b> .....	30	<b>5/433</b> .....	66	<b>8/482</b> .....	81
<b>3/117</b> .....	29	<b>5/434</b> .....	60	<b>8/537</b> .....	73
<b>3/125-127</b> .....	37	<b>5/437-438</b> .....	59	<b>8/555</b> .....	82
<b>3/130-133</b> .....	38	<b>5/442</b> .....	58	<b>8/560</b> .....	75
<b>3/181-182</b> .....	31	<b>5/445-446</b> .....	62	<b>8/571-572</b> .....	78
<b>3/183-187</b> .....	32			<b>8/594</b> .....	73
<b>3/188-192</b> .....	33			<b>8/614</b> .....	78
<b>3/210</b> .....	32	<b>8/2</b> .....	69	<b>8/700-702</b> .....	75
<b>3/211</b> .....	33	<b>8/9-40</b> .....	90	<b>8/703</b> .....	79
<b>3/216</b> .....	36	<b>8/98-100</b> .....	68	<b>8/705</b> .....	79
<b>3/218</b> .....	36	<b>8/184-185</b> .....	73	<b>8/707</b> .....	80
<b>3/219-220</b> .....	40	<b>8/190</b> .....	69	<b>8/711</b> .....	81



Nummern-Verzeichnis (Fortsetzung)

Index of numbers - Index des numéros - Indice por números

No.	Seite Page	No.	Seite Page	No.	Seite Page
<b>8/713</b> .....	81	<b>10/103-105</b> .....	97	<b>17/1005</b> .....	131
<b>8/731</b> .....	69	<b>10/108</b> .....	95	<b>17/1006-1007</b> .....	132
<b>8/732</b> .....	71			<b>17/1009</b> .....	132
<b>8/736-741</b> .....	71	<b>12/1-4</b> .....	99	<b>17/1038</b> .....	110
<b>8/742-745</b> .....	72	<b>12/39-42</b> .....	99	<b>17/1039</b> .....	116
<b>8/1000-1001</b> .....	83	<b>12/63-64</b> .....	100	<b>17/1087-1088</b> .....	119
<b>8/1003-1004</b> .....	83	<b>12/66</b> .....	102	<b>17/1090</b> .....	120
<b>8/1007-1008</b> .....	83	<b>12/74-75</b> .....	99	<b>17/1092</b> .....	119
<b>8/1009-1012</b> .....	84	<b>12/76-77</b> .....	100	<b>17/1106-1107</b> .....	120
<b>8/1016-1019</b> .....	84	<b>12/78-80</b> .....	102	<b>17/1108-1110</b> .....	121
<b>8/1021-1022</b> .....	84	<b>12/81</b> .....	101	<b>17/1111-1112</b> .....	122
<b>8/1024</b> .....	84	<b>12/85-89</b> .....	103	<b>17/1113</b> .....	131
<b>8/1025</b> .....	83	<b>12/90-92</b> .....	101	<b>17/1130</b> .....	118
<b>8/1026</b> .....	84	<b>12/93</b> .....	102	<b>17/1235</b> .....	111
<b>8/1030-1032</b> .....	85			<b>17/1236</b> .....	117
<b>8/1039-1040</b> .....	86	<b>14/18</b> .....	104	<b>17/1237</b> .....	108
<b>8/1042</b> .....	86	<b>14/23</b> .....	104	<b>17/1238</b> .....	112
<b>8/1046</b> .....	86	<b>12/122-123</b> .....	105	<b>17/1240</b> .....	118
<b>8/1076-1079</b> .....	84			<b>17/1242</b> .....	109
<b>8/1086-1087</b> .....	87	<b>17/2-7</b> .....	134	<b>17/1243</b> .....	112
<b>8/1089</b> .....	87	<b>17/821</b> .....	126	<b>17/1244</b> .....	123
<b>8/1095-1096</b> .....	88	<b>17/822</b> .....	127	<b>17/1247</b> .....	109
<b>8/1097-1100</b> .....	89	<b>17/926</b> .....	108	<b>17/1248</b> .....	113
<b>8/1101-1102</b> .....	86	<b>17/929</b> .....	108	<b>17/1249</b> .....	123
<b>8/1103</b> .....	89	<b>17/930</b> .....	111	<b>17/1250</b> .....	113
<b>8/1104</b> .....	88	<b>17/933</b> .....	113	<b>17/1252</b> .....	114
		<b>17/934</b> .....	111	<b>17/1253</b> .....	110
<b>9/145</b> .....	92	<b>17/936</b> .....	112	<b>17/1254</b> .....	114
<b>9/150</b> .....	91	<b>17/938</b> .....	115	<b>17/1255</b> .....	115
<b>9/154</b> .....	92	<b>17/939</b> .....	117	<b>17/1256</b> .....	125
<b>9/156</b> .....	91	<b>17/942</b> .....	118	<b>17/1264-1265</b> .....	130
<b>9/157</b> .....	91	<b>17/943</b> .....	123	<b>17/1266</b> .....	131
<b>9/158</b> .....	92	<b>17/944</b> .....	129	<b>17/1269-1270</b> .....	128
<b>9/165</b> .....	93	<b>17/947</b> .....	124	<b>17/1271</b> .....	129
		<b>17/949</b> .....	127	<b>17/1272</b> .....	127
<b>10/79-80</b> .....	94	<b>17/951</b> .....	124	<b>17/1274</b> .....	133
<b>10/95</b> .....	95	<b>17/952-953</b> .....	133	<b>17/1278</b> .....	125
<b>10/97-99</b> .....	96	<b>17/997</b> .....	117		





Nummern-Verzeichnis (Fortsetzung)

Index of numbers - Index des numéros - Índice por números

No.	Seite Page	No.	Seite Page	No.	Seite Page
17/1280 .....	130	18/444-447 .....	157	<b>21/12</b> .....	174
17/1286 .....	126	18/449 .....	155	21/32 .....	174
<b>18/1-2</b> .....	137	18/452 .....	154	21/53 .....	175
18/42 .....	146	18/454 .....	154		
18/71 .....	145	18/455-456 .....	150	<b>23/79</b> .....	177
18/91-94 .....	143	18/457 .....	151	23/88 .....	178
18/96 .....	145	18/459-460 .....	150	23/90 .....	178
18/100-103 .....	144	18/468-469 .....	151	23/92 .....	178
18/133-144 .....	142	18/470-473 .....	149		
18/169-176 .....	144	18/475 .....	151	<b>24/111-116</b> .....	184
18/202-213 .....	140	18/476-477 .....	138	24/127-129 .....	179
18/216-236 .....	141	18/481-482 .....	139	24/131-133 .....	183
18/257-259 .....	156			24/152-154 .....	185
18/326-327 .....	147	<b>19/453</b> .....	159	24/207-209 .....	180
18/328 .....	148	19/456-457 .....	160	24/210-213 .....	181
18/338 .....	138	19/534 .....	160	24/214-217 .....	186
18/339 .....	147	19/543-546 .....	165	24/218-220 .....	187
18/340 .....	148	19/547 .....	169		
18/342 .....	138	19/555-560 .....	159	<b>25/362-363</b> .....	197
18/343 .....	139	19/561 .....	160	25/367-372 .....	190
18/344 .....	156	19/562-565 .....	161	25/440 .....	192
18/352 .....	139	19/566-567 .....	162	25/442 .....	192
18/357 .....	148	19/568-573 .....	163	25/466-471 .....	189
18/358 .....	147	19/574-577 .....	164	25/484-488 .....	191
18/369-370 .....	152	19/578-581 .....	166	25/492-493 .....	194
18/378 .....	152	19/582-583 .....	167	25/522 .....	190
18/381 .....	152	19/584 .....	169	25/524-525 .....	195
18/382 .....	153	19/585-587 .....	170	25/527 .....	195
18/390-391 .....	153	19/588-589 .....	168	25/528-529 .....	196
18/395 .....	155	19/608-609 .....	162	25/530 .....	197
18/398 .....	155	19/610-611 .....	167	25/557-558 .....	193
18/402 .....	147	19/612-613 .....	168	25/559 .....	198
18/419 .....	153			25/560 .....	193
18/421 .....	138	<b>20/15-16</b> .....	171	25/561 .....	198
18/441-442 .....	154	20/17-18 .....	172	25/562 .....	193
18/443 .....	155	20/19 .....	173		



Nummern-Verzeichnis (Fortsetzung)

Index of numbers - Index des numéros - Índice por números

No.	Seite Page	No.	Seite Page	No.	Seite Page
25/564 .....	194	54/261-263 .....	44	<b>Werke</b>	
25/566 .....	194	54/267 .....	53	Movements	
25/568 .....	197	54/273-275 .....	54	Mouvements	
		54/277-278 .....	53	Máquinas	
<b>27/69-70</b> .....	204	54/281-283 .....	55	<b>J 36</b> .....	1
27/71-72 .....	205	54/284 .....	54	<b>J 44</b> .....	58
27/73-74 .....	206	54/1000-1007 .....	44	<b>J 66</b> .....	58
27/75-76 .....	207	54/1008-1015 .....	45	<b>J 75</b> .....	10
27/77 .....	203	54/1018-1023 .....	47	<b>6</b> .....	98
27/82 .....	202	54/1024-1031 .....	48	<b>10</b> .....	67
27/83 .....	204	54/1032-1037 .....	49	<b>52</b> .....	135
27/84-86 .....	201	54/1038-1043 .....	50	<b>64</b> .....	107
27/87-89 .....	203	54/1046-1051 .....	51	<b>70</b> .....	208
27/90-91 .....	199	54/1052-1055 .....	52	<b>74</b> .....	135
27/92-93 .....	200			<b>81</b> .....	21
27/94-95 .....	202	<b>101/76</b> .....	1	<b>146</b> .....	98
27/107-108 .....	199	101/77-79 .....	2	<b>184</b> .....	136
		101/80 .....	3	<b>200</b> .....	107
<b>28/170</b> .....	213	101/81-83 .....	4	<b>225</b> .....	208
28/178 .....	214	101/85 .....	5	<b>231</b> .....	67
28/180 .....	213	101/86-88 .....	6	<b>231 L</b> .....	67
28/193 .....	215	101/89 .....	7	<b>231 G</b> .....	67
28/194-195 .....	209	101/90-92 .....	8	<b>239</b> .....	94
28/197 .....	212	101/93-94 .....	9	<b>247</b> .....	135
28/198-199 .....	210	101/169 .....	10	<b>250</b> .....	67
28/200 .....	212	101/170-172 .....	11	<b>276</b> .....	106
28/203-204 .....	211	101/173 .....	12	<b>277</b> .....	176
28/206 .....	214	101/174-176 .....	13	<b>278</b> .....	106
		101/177-179 .....	14		
<b>54/1</b> .....	41	101/180 .....	17		
54/3 .....	41	101/181-183 .....	18		
54/168-170 .....	41	101/184-186 .....	19		
54/171 .....	42	101/187 .....	15		
54/173-174 .....	43	101/188-190 .....	16		
54/255-257 .....	43	101/191-192 .....	20		
54/258-260 .....	42				





GRUPPE 101

Reiseuhren

Travelling watches - Montres de voyage - Relojes para viaje



No. J 36

Ganz flaches Weckerwerk mit 7 Steinen, Nivarox-Flachspirale, Anker mit sichtbaren Steinen, doppelte Sicherheitsrolle, Weckerstellzeiger vorwärts und rückwärts drehbar, Schlag auf Glocke

Very flat alarm watch movement with 7 jewels, Nivarox hair spring, lever escapement with visible jewels, double safety roller, alarm set hand movable backwards and forwards, strike on bell

Mouvement à réveil, très plat, avec 7 rubis, spiral Nivarox, ancre avec rubis visibles, double plateau de sûreté. On peut tourner l'aiguille de mise à l'heure du réveil, en avant ou en arrière, sonnerie sur cloche

Máquina despertador, plano con 7 rubis, espiral de Nivarox, áncora con levés visibles, doble plató. La aguja sirviendo a poner en hora al despertador puede moverse tanto adelante como atrás, sonería sobre campana



Chromrahmen, Facetteglas, zweifarbigen Metallblatt mit Radiumzahlen und -zeigern

Chromium plated frame, bevelled glass, two-coloured metal dial with luminous figures and hands

Cadre chromé, glace biseautée, cadran métal bicolore avec chiffres et aiguilles lumineux

Marquite cromado, cristal biselado, esfera de metal bicolor con cifras y agujas luminosas

7x7 cm = 2 3/4 x 2 3/4 inches



101/76 RZ

Schwarz Seehund, zweifarbigen Metallblatt mit Radiumzahlen und -zeigern, 1 Tag Weckerwerk No. J 36 mit 7 Steinen

Black seal, two-coloured metal dial with luminous figures and hands, 1 day alarm movement No. J 36 with 7 jewels

Phoque noir, cadran métal bicolore avec chiffres et aiguilles lumineux, 30 heures réveil mouvement No. J 36 avec 7 rubis

Foca negra, esfera de metal bicolor con cifras y agujas luminosas, despertador, 30 horas cuerda, máquina No. J 36 con 7 rubis

7x7 cm = 2 3/4 x 2 3/4 inches





GRUPPE 101

Reiseuhren

Travelling watches - Montres de voyage - Relojes para viaje



7 x 7 cm = 2 3/4 x 2 3/4 inches

101/77 RZ

**Braun Saffian, zweifarbiges Metallblatt mit Radiumzahlen und -zeigern, 1 Tag Weckerwerk No. J 36 mit 7 Steinen**

Brown morocco, two-coloured metal dial with luminous figures and hands, 1 day alarm movement No. J 36 with 7 jewels

Maroquin brun, cadran métal bicolore avec chiffres et aiguilles lumineux, 30 heures réveil mouvement No. J 36 avec 7 rubis

Cabra morena, esfera de metal bicolor con cifras y agujas luminosas, despertador, 30 horas cuerda, máquina No. J 36 con 7 rubis



7 x 7 cm = 2 3/4 x 2 3/4 inches

101/78 RZ

**Rot Saffian, zweifarbiges Metallblatt mit Radiumzahlen und -zeigern, 1 Tag Weckerwerk No. J 36 mit 7 Steinen**

Cochineal morocco, two-coloured metal dial with luminous figures and hands, 1 day alarm movement No. J 36 with 7 jewels

Maroquin cochenille, cadran métal bicolore avec chiffres et aiguilles lumineux, 30 heures réveil mouvement No. J 36 avec 7 rubis

Cabra cochenilla, esfera de metal bicolor con cifras y agujas luminosas, despertador, 30 horas cuerda, máquina No. J 36 con 7 rubis



7 x 7 cm = 2 3/4 x 2 3/4 inches

101/79 RZ

**Schweinsleder, zweifarbiges Metallblatt mit Radiumzahlen und zeigern, 1 Tag Weckerwerk No. J 36 mit 7 Steinen**

Hog skin, two-coloured metal dial with luminous figures and hands, 1 day alarm movement No. J 36 with 7 jewels

Cuir de porc, cadran métal bicolore avec chiffres et aiguilles lumineux, 30 heures réveil mouvement No. J 36 avec 7 rubis

Cuero de puerco, esfera de metal bicolor con cifras y agujas luminosas, despertador, 30 horas cuerda, máquina No. J 36 con 7 rubis

GRUPPE 101

Reiseuhren

Travelling watches - Montres de voyage - Relojes para viaje



No. J 36

**Ganz flaches Weckerwerk mit 7 Steinen, Nivarox-Flachspirale, Anker mit sichtbaren Steinen, doppelte Sicherheitsrolle, Weckerstellzeiger vorwärts und rückwärts drehbar, Schlag auf Glocke**

Very flat alarm watch movement with 7 jewels, Nivarox hair spring, lever escapement with visible jewels, double safety roller, alarm set hand movable backwards and forwards, strike on bell

Mouvement à réveil, très plat, avec 7 rubis, spirale Nivarox, ancre avec rubis visibles, double plateau de sûreté. On peut tourner l'aiguille de mise à l'heure du réveil, en avant ou en arrière, sonnerie sur cloche

Máquina despertador, plano con 7 rubis, espiral de Nivarox, áncora con levés visibles, doble plató. La aguja sirviendo a poner en hora al despertador puede moverse tanto adelante como atrás, soneria sobre campana



6,5 x 9 cm = 2 1/2 x 3 1/2 inches

**Chromrahmen, Facetteglas, zweifarbiges Metallblatt mit Radiumzahlen und -zeigern**

Chromium plated frame, bevelled glass, two-coloured metal dial with luminous figures and hands

Cadre chromé, glace biseautée, cadran métal bicolore avec chiffres et aiguilles lumineux

Marquito cromado, cristal biselado, esfera de metal bicolor con cifras y agujas luminosas



6,5 x 9 cm = 2 1/2 x 3 1/2 inches

101/80 RZ

**Braun Saffian, zweifarbiges Metallblatt mit Radiumzahlen und -zeigern, 1 Tag Weckerwerk No. J 36 mit 7 Steinen, Frontabsteller**

Brown morocco, two-coloured metal dial with luminous figures and hands, 1 day alarm movement No. J 36 with 7 jewels, with front-stopper

Maroquin brun, cadran métal bicolore avec chiffres et aiguilles lumineux, 30 heures réveil mouvement No. J 36 avec 7 rubis, arrêt frontal

Cabra morena, esfera de metal bicolor con cifras y agujas luminosas, despertador, 30 horas cuerda, máquina No. J 36 con 7 rubis, paradoero frontal



GRUPPE 101

Reiseuhren

Travelling watches - Montres de voyage - Relojes para viaje



6,5 x 9 cm = 2 1/2 x 3 1/2 inches

101/81 RZ

Schwarz Seehund, zweifarbiges Metallblatt mit Radiumzahlen und -zeigern, 1 Tag Weckerwerk No. J 36 mit 7 Steinen, Frontabsteller

Black seal, two-coloured metal dial with luminous figures and hands, 1 day alarm movement No. J 36 with 7 jewels, with front-stopper  
Phoque noir, cadran métal bicolore avec chiffres et aiguilles lumineux, 30 heures réveil mouvement No. J 36 avec 7 rubis, arrêt frontal

Foca negra, esfera de metal bicolor con cifras y agujas luminosas, despertador, 30 horas cuerda, máquina No. J 36 con 7 rubis, paradero frontal



6,5 x 9 cm = 2 1/2 x 3 1/2 inches

101/82 RZ

Krokodilimitation, dunkelbraun, zweifarbiges Metallblatt mit Radiumzahlen und -zeigern, 1 Tag Weckerwerk No. J 36 mit 7 Steinen, Frontabsteller

Brown crocodile, grained, two-coloured metal dial with luminous figures and hands, 1 day alarm movement No. J 36 with 7 jewels, with front-stopper

Crocodile grain, brun, cadran métal bicolore avec chiffres et aiguilles lumineux, 30 heures réveil mouvement No. J 36 avec 7 rubis, arrêt frontal

Piel de cocodrilo imitación, morena, esfera de metal bicolor con cifras y agujas luminosas, despertador, 30 horas cuerda, máquina No. J 36 con 7 rubis, paradero frontal



6,5 x 9 cm = 2 1/2 x 3 1/2 inches

101/83 RZ

Rot Saffian, zweifarbiges Metallblatt mit Radiumzahlen und -zeigern, 1 Tag Weckerwerk No. J 36 mit 7 Steinen, Frontabsteller

Cochineal morocco, two-coloured metal dial with luminous figures and hands, 1 day alarm movement No. J 36 with 7 jewels, with front-stopper

Maroquin cochenille, cadran métal bicolore avec chiffres et aiguilles lumineux, 30 heures réveil mouvement No. J 36 avec 7 rubis, arrêt frontal  
Cabra cochenilla, esfera de metal bicolor con cifras y agujas luminosas, despertador, 30 horas cuerda, máquina No. J 36 con 7 rubis, paradero frontal



GRUPPE 101

Reiseuhren

Travelling watches - Montres de voyage - Relojes para viaje



No. J 36

Ganz flaches Weckerwerk mit 7 Steinen, Nivarox-Flachspirale, Anker mit sichtbaren Steinen, doppelte Sicherheitsrolle, Weckerstellzeiger vorwärts und rückwärts drehbar, Schlag auf Glocke

Very flat alarm watch movement with 7 jewels, Nivarox hair spring, lever escapement with visible jewels, double safety roller, alarm set hand movable backwards and forwards, strike on bell

Mouvement à réveil, très plat, avec 7 rubis, spirale Nivarox, ancre avec rubis visibles, double plateau de sûreté. On peut tourner l'aiguille de mise à l'heure du réveil, en avant ou en arrière sonnerie sur cloche

Máquina despertador, plano con 7 rubis, espiral de Nivarox, áncora con levés visibles, doble plató. La aguja sirviendo a poner en hora al despertador puede moverse tanto adelante como atrás, sonería sobre campana



6,5 x 9 cm = 2 1/2 x 3 1/2 inches

Chromrahmen, Facetteglas, zweifarbiges Metallblatt mit Chromrelieffzahlen, Radiumpunkte und -zeiger

Chromium plated frame, bevelled glass, two-coloured metal dial with chromium raised figures, luminous points and hands

Cadre chromé, glace biseautée, cadran métal bicolore avec chiffres chromés en relief, points et aiguilles lumineux

Marquito cromado, cristal biselado, esfera de metal bicolor con cifras cromadas en relieve, puntos y agujas luminosas



6,5 x 9 cm = 2 1/2 x 3 1/2 inches

101/85 RP

Braun Saffian, zweifarbiges Metallblatt mit Chromrelieffzahlen, Radiumpunkte und -zeiger, 1 Tag Weckerwerk No. J 36 mit 7 Steinen, Frontabsteller

Brown morocco, two-coloured metal dial with chromium raised figures, luminous points and hands, 1 day alarm movement No. J 36 with 7 jewels, with front-stopper

Maroquin brun, cadran métal bicolore avec chiffres chromés en relief, points et aiguilles lumineux, 30 heures réveil mouvement No. J 36 avec 7 rubis, arrêt frontal

Cabra morena, esfera de metal bicolor con cifras cromadas en relieve, puntos y agujas luminosas, despertador, 30 horas cuerda, máquina No. J 36 con 7 rubis, paradero frontal





GRUPPE 101

Reiseuhren

Travelling watches - Montres de voyage - Relojes para viaje



6,5 x 9 cm = 2 1/2 x 3 1/2 inches

101/86 RP

Schwarz Seehund, zweifarbiges Metallblatt mit Chromrelieffzahlen, Radiumpunkte und -zeiger, 1 Tag Weckerwerk No. J 36 mit 7 Steinen, Frontabsteller

Black seal, two-coloured metal dial with chromium raised figures, luminous points and hands, 1 day alarm movement No. J 36 with 7 jewels, with front-stopper

Phoque noir, cadran métal bicolore avec chiffres chromés en relief, points et aiguilles lumineux, 30 heures réveil mouvement No. J 36 avec 7 rubis, arrêt frontal

Foca negra, esfera de metal bicolor con cifras cromadas en relieve, puntos y agujas luminosos, despertador, 30 horas cuerda, máquina No. J 36 con 7 rubis, paradero frontal



6,5 x 9 cm = 2 1/2 x 3 1/2 inches

101/87 RP

Krokodilimitation, dunkelbraun, zweifarbiges Metallblatt mit Chromrelieffzahlen, Radiumpunkte und -zeiger, 1 Tag Weckerwerk No. J 36 mit 7 Steinen, Frontabsteller

Brown crocodile, grained, two-coloured metal dial with chromium raised figures, luminous points and hands, 1 day alarm movement No. J 36 with 7 jewels, with front-stopper

Crocodile grain, brun, cadran métal bicolore avec chiffres chromés en relief, points et aiguilles lumineux, 30 heures réveil mouvement No. J 36 avec 7 rubis, arrêt frontal

Piel de cocodrilo imitación, morena, esfera de metal bicolor con cifras cromadas en relieve, puntos y agujas luminosos, despertador, 30 horas cuerda, máquina No. J 36 con 7 rubis, paradero frontal



6,5 x 9 cm = 2 1/2 x 3 1/2 inches

101/88 RP

Rot Saffian, zweifarbiges Metallblatt mit Chromrelieffzahlen, Radiumpunkte und -zeiger, 1 Tag Weckerwerk No. J 36 mit 7 Steinen, Frontabsteller

Cochineal morocco, two-coloured metal dial with chromium raised figures, luminous points and hands, 1 day alarm movement No. J 36 with 7 jewels, with front-stopper

Maroquin cochenille, cadran métal bicolore avec chiffres chromés en relief, points et aiguilles lumineux, 30 heures réveil mouvement No. J 36 avec 7 rubis, arrêt frontal

Cabra cochenilla, esfera de metal bicolor con cifras cromadas en relieve, puntos y agujas luminosos, despertador, 30 horas cuerda, máquina No. J 36 con 7 rubis, paradero frontal

GRUPPE 101

Reiseuhren

Travelling watches - Montres de voyage - Relojes para viaje



No. J 36

Ganz flaches Weckerwerk mit 7 Steinen, Nivarox-Flachspirale, Anker mit sichtbaren Steinen, doppelte Sicherheitsrolle, Weckerstellzeiger vorwärts und rückwärts drehbar, Schlag auf Glocke

Very flat alarm watch movement with 7 jewels, Nivarox hair spring, lever escapement with visible jewels, double safety roller, alarm set hand movable backwards and forwards, strike on bell

Mouvement à réveil, très plat, avec 7 rubis, spirale Nivarox, ancre avec levés visibles, double plateau de sûreté. On peut tourner l'aiguille de mise à l'heure du réveil, en avant ou en arrière, sonnerie sur cloche

Máquina despertador, plano con 7 rubis, espiral de Nivarox, áncora con levés visibles, doble plató. La aguja sirviendo a poner en hora al despertador puede moverse tanto adelante como atrás, sonería sobre campana



8 x 9 cm = 3 1/4 x 3 1/2 inches

Chromrahmen, Facetteglas, zweifarbiges Metallblatt mit Chromrelieffzahlen, Radiumpunkte und -zeiger

Chromium plated frame, bevelled glass, two-coloured metal dial with chromium raised figures, luminous points and hands

Cadre chromé, glace biseauté, cadran métal bicolore avec chiffres chromés en relief, points et aiguilles lumineux

Marquito cromado, cristal biselado, esfera de metal bicolor con cifras cromadas en relieve, puntos y agujas luminosos

101/89 RP

Schwarz Seehund, zweifarbiges Metallblatt mit Chromrelieffzahlen, Radiumpunkte und -zeiger, 1 Tag Weckerwerk No. J 36 mit 7 Steinen, Frontabsteller

Black seal, two-coloured metal dial with chromium raised figures, luminous points and hands, 1 day alarm movement No. J 36 with 7 jewels, with front-stopper

Phoque noir, cadran métal bicolore avec chiffres chromés en relief, points et aiguilles lumineux, 30 heures réveil mouvement No. J 36 avec 7 rubis, arrêt frontal

Foca negra, esfera de metal bicolor con cifras cromadas en relieve, puntos y agujas luminosos, despertador, 30 horas cuerda, máquina No. J 36 con 7 rubis, paradero frontal



8 x 9 cm = 3 1/4 x 3 1/2 inches



GRUPPE 101

Reiseuhren

Travelling watches - Montres de voyage - Relojes para viaje



8 x 9 cm - 3 1/4 x 3 1/2 inches

101/90 RP

**Braun Saffian, zweifarbigen Metallblatt mit Chromrelieffzahlen, Radiumpunkte und -zeiger, 1 Tag Weckerwerk No. J 36 mit 7 Steinen**

Brown morocco, two-coloured metal dial with chromium raised figures, luminous points and hands, 1 day alarm movement No. J 36 with 7 jewels

Maroquin brun, cadran métal bicolore avec chiffres chromés en relief, points et aiguilles lumineux, 30 heures réveil mouvement No. J 36 avec 7 rubis

Cabra morena, esfera de metal bicolor con cifras cromadas en relieve, puntos y agujas luminosos, despertador, 30 horas cuerda, máquina No. J 36 con 7 rubis



8 x 9 cm - 3 1/4 x 3 1/2 inches

101/91 RP

**Rot Saffian, zweifarbigen Metallblatt mit Chromrelieffzahlen, Radiumpunkte und -zeiger, 1 Tag Weckerwerk No. J 36 mit 7 Steinen, Frontabsteller**

Cochineal morocco, two-coloured metal dial with chromium raised figures, luminous points and hands, 1 day alarm movement No. J 36 with 7 jewels, with front-stopper

Maroquin cochenille, cadran métal bicolore avec chiffres chromés en relief, points et aiguilles lumineux, 30 heures réveil mouvement No. J 36 avec 7 rubis, arrêt frontal

Cabra cochenilla, esfera de metal bicolor con cifras cromadas en relieve, puntos y agujas luminosos, despertador, 30 horas cuerda, máquina No. J 36 con 7 rubis, paradero frontal



8 x 9 cm - 3 1/4 x 3 1/2 inches

101/92 RP

**Schweinsleder, zweifarbigen Metallblatt mit Chromrelieffzahlen, Radiumpunkte und -zeiger, 1 Tag Weckerwerk No. J 36 mit 7 Steinen**

Hog skin, two-coloured metal dial with chromium raised figures, luminous points and hands, 1 day alarm movement No. J 36 with 7 jewels

Cuir de porc, cadran métal bicolore avec chiffres chromés en relief, points et aiguilles lumineux, 30 heures réveil mouvement No. J 36 avec 7 rubis

Cuero de puerco, esfera de metal bicolor con cifras cromadas en relieve, puntos y agujas luminosos, despertador, 30 horas cuerda, máquina No. J 36 con 7 rubis

GRUPPE 101

Reiseuhren

Travelling watches - Montres de voyage - Relojes para viaje



8 x 9 cm - 3 1/4 x 3 1/2 inches

**Goldrahmen, Facetteglas, zweifarbigen Metallblatt mit Goldrelieffzahlen, Radiumpunkte und -zeiger**

Gilt frame, bevelled glass, two-coloured metal dial with gilt raised figures, luminous points and hands

Cadre doré, glace biseautée, cadran métal bicolore avec chiffres dorés en relief, points et aiguilles lumineux

Marquito cromado, cristal biselado, esfera de metal bicolor con cifras doradas en relieve, puntos y agujas luminosos



8 x 9 cm - 3 1/4 x 3 1/2 inches

101/93 RP

**Braun Saffian, zweifarbigen Metallblatt mit Goldrelieffzahlen, Radiumpunkte und -zeiger, 1 Tag Weckerwerk No. J 36 mit 7 Steinen**

Brown morocco, two-coloured metal dial with gilt raised figures, luminous points and hands, 1 day alarm movement No. J 36 with 7 jewels

Maroquin brun, cadran métal bicolore avec chiffres dorés en relief, points et aiguilles lumineux, 30 heures réveil mouvement No. J 36 avec 7 rubis

Cabra morena, esfera de metal bicolor con cifras doradas en relieve, puntos y agujas luminosos, despertador, 30 horas cuerda, máquina No. J 36 con 7 rubis



8 x 9 cm - 3 1/4 x 3 1/2 inches

101/94 RP

**Schweinsleder, zweifarbigen Metallblatt mit Goldrelieffzahlen, Radiumpunkte und -zeiger, 1 Tag Weckerwerk No. J 36 mit 7 Steinen**

Hog skin, two-coloured metal dial with gilt raised figures, luminous points and hands, 1 day alarm movement No. J 36 with 7 jewels

Cuir de porc, cadran métal bicolore avec chiffres dorés en relief, points et aiguilles lumineux, 30 heures réveil mouvement No. J 36 avec 7 rubis

Cuero de puerco, esfera de metal bicolor con cifras doradas en relieve, puntos y agujas luminosos, despertador, 30 horas cuerda, máquina No. J 36 con 7 rubis



GRUPPE 101

Reiseuhren

Travelling watches - Montres de voyage - Relojes para viaje

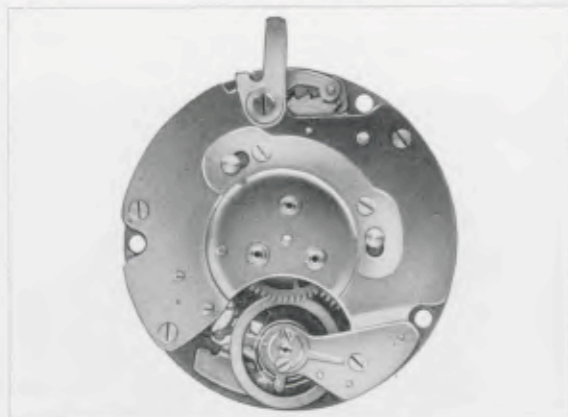

Platinen - Plates - Platines - Platinas 45 mm = 1 3/4 inches

No. J 75

Flaches und ganggenaues Weckerwerk mit Stiften-gang, abnehmbare Anker- und Balancebrücke, seitlich herausnehmbare Federhäuser, massive Stahltriebe, 2 Decksteine

Flat and well regulated alarm movement with pin pallet escapement, removable balance and lever bridges, interchangeable spring barrel, solid pinions, 2 endstones  
Mouvement à réveil plat et avec bon réglage, échappement à goupilles, pont d'ancre et d'échappement démontable, barillet démontable, pignons massifs, 2 pierres de contrepivot

Máquina despertador, plana y bien ajustada con piñones, puente para el áncora y volante á desmontar, barriletes intercambiables, piñones macizos de acero, 2 rubis



7,5 x 10,5 cm = 3 x 4 1/4 inches

Chromrahmen, Facetteglas, zweifarbiges Metallblatt mit Chromrelieffzahlen, Radiumpunkte und -zeiger  
Chromium plated frame, bevelled glass, two-coloured metal dial with chromium raised figures, luminous points and hands

Cadre chromé, glace biseautée, cadran métal bicolore avec chiffres chromés en relief, points et aiguilles lumineux

Marquito cromado, cristal biselado, esfera de metal bicolor con cifras cromadas en relieve, puntos y agujas luminosos



7,5 x 10,5 cm = 3 x 4 1/4 inches

101/169 RP

Braun Saffian, zweifarbiges Metallblatt mit Chromrelieffzahlen, Radiumpunkte und -zeiger, 1 Tag Weckerwerk No. J 75, Frontabsteller

Brown morocco, two-coloured metal dial with chromium raised figures, luminous points and hands, 1 day alarm movement No. J 75, with front-stopper

Maroquin brun, cadran métal bicolore avec chiffres chromés en relief, points et aiguilles lumineux, 30 heures réveil mouvement No. J 75, arrêt frontal

Cabra morena, esfera de metal bicolor con cifras cromadas en relieve, puntos y agujas luminosos, despertador, 30 horas cuerda, máquina No. J 75, paradero frontal

GRUPPE 101

Reiseuhren

Travelling watches - Montres de voyage - Relojes para viaje



7,5 x 10,5 cm = 3 x 4 1/4 inches

101/170 RP

Rot Saffian, zweifarbiges Metallblatt mit Chromrelieffzahlen, Radiumpunkte und -zeiger, 1 Tag Weckerwerk No. J 75, Frontabsteller

Cochineal morocco, two-coloured metal dial with chromium raised figures, luminous points and hands, 1 day alarm movement No. J 75, with front-stopper  
Maroquin cochenille, cadran métal bicolore avec chiffres chromés en relief, points et aiguilles lumineux, 30 heures réveil mouvement No. J 75, arrêt frontal  
Cabra cochenilla, esfera de metal bicolor con cifras cromadas en relieve, puntos y agujas luminosos, despertador, 30 horas cuerda, máquina No. J 75, paradero frontal



7,5 x 10,5 cm = 3 x 4 1/4 inches

101/171 RP

Braun Juchten, zweifarbiges Metallblatt mit Chromrelieffzahlen, Radiumpunkte und -zeiger, 1 Tag Weckerwerk No. J 75, Frontabsteller

Russian leather, brown, two-coloured metal dial with chromium raised figures, luminous points and hands, 1 day alarm movement No. J 75, with front-stopper

Cuir de Russie, brun, cadran métal bicolore avec chiffres chromés en relief, points et aiguilles lumineux, 30 heures réveil mouvement No. J 75, arrêt frontal  
Cuero de Moscovia, moreno, esfera de metal bicolor con cifras cromadas en relieve, puntos y agujas luminosos, despertador, 30 horas cuerda, máquina No. J 75, paradero frontal



7,5 x 10,5 cm = 3 x 4 1/4 inches

101/172 RP

Schweinsleder, zweifarbiges Metallblatt mit Chromrelieffzahlen, Radiumpunkte und -zeiger, 1 Tag Weckerwerk No. J 75, Frontabsteller

Hog skin, two-coloured metal dial with chromium raised figures, luminous points and hands, 1 day alarm movement No. J 75, with front-stopper

Cuir de porc, cadran métal bicolore avec chiffres chromés en relief, points et aiguilles lumineux, 30 heures réveil mouvement No. J 75, arrêt frontal

Cuero de puerco, esfera de metal bicolor con cifras cromadas en relieve, puntos y agujas luminosos, despertador, 30 horas cuerda, máquina No. J 75, paradero frontal



GRUPPE 101

Reiseuhren

Travelling watches - Montres de voyage - Relojes para viaje

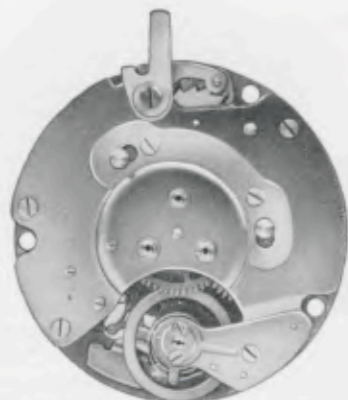

Platinen - Plates - Platines - Platinas  
45 mm = 1 3/4 inches

No. J 75

Flaches und ganggenaues Weckerwerk mit Stiften-gang, abnehmbare Anker- und Balancebrücke, seitlich herausnehmbare Federhäuser, massive Stahltriebe, 2 Decksteine

Flat and well regulated alarm movement with pin pallet escapement, removable balance and lever bridges, interchangeable spring barrel, solid pinions, 2 endstones

Mouvement à réveil plat et avec bon réglage, échappement à goupilles, pont d'ancre et d'échappement démontable, barillet démontable, pignons massifs, 2 pierres de contrepivot

Máquina despertador, plana y bien ajustada con piñones, puente para el áncora y volante a desmontar, barriletes intercambiables, piñones macizos de acero, 2 rubis



8 x 9 cm = 3 1/4 x 3 1/2 inches

Chromrahmen, Facetteglas, zweifarbigen Metallblatt mit Radiumzahlen und -zeigern

Chromium plated frame, bevelled glass, two-coloured metal dial with luminous figures and hands

Cadre chromé, glace biseautée, cadran métal bicolore avec chiffres et aiguilles lumineux

Marquito cromado, cristal biselado, esfera de metal bicolor con cifras y agujas luminosas



8 x 9 cm = 3 1/4 x 3 1/2 inches

101/173 RZ

Braun Saffian, zweifarbigen Metallblatt mit Radiumzahlen und -zeigern, 1 Tag Weckerwerk No. J 75

Brown morocco, two-coloured metal dial with luminous figures and hands, 1 day alarm movement No. J 75

Maroquin brun, cadran métal bicolore avec chiffres et aiguilles lumineux, 30 heures réveil mouvement No. J 75

Cabra morena, esfera de metal bicolor con cifras y agujas luminosas, 30 horas despertador, máquina No. J 75

GRUPPE 101

Reiseuhren

Travelling watches - Montres de voyage - Relojes para viaje



8 x 9 cm = 3 1/4 x 3 1/2 inches

101/174 RZ

Rot Saffian, zweifarbigen Metallblatt mit Radiumzahlen und -zeigern, 1 Tag Weckerwerk No. J 75

Cochineal morocco, two-coloured metal dial with luminous figures and hands, 1 day alarm movement No. J 75

Maroquin cochenille, cadran métal bicolore avec chiffres et aiguilles lumineux, 30 heures réveil mouvement No. J 75

Cabra cochenilla, esfera de metal bicolor con cifras y agujas luminosas, 30 horas despertador, máquina No. J 75



8 x 9 cm = 3 1/4 x 3 1/2 inches

101/175 RZ

Schwarz Saffian, zweifarbigen Metallblatt mit Radiumzahlen und -zeigern, 1 Tag Weckerwerk No. J 75

Black morocco, two-coloured metal dial with luminous figures and hands, 1 day alarm movement No. J 75

Maroquin noir, cadran métal bicolore avec chiffres et aiguilles lumineux, 30 heures réveil mouvement No. J 75

Cabra negra, esfera de metal bicolor con cifras y agujas luminosas, 30 horas despertador, máquina No. J 75



8 x 9 cm = 3 1/4 x 3 1/2 inches

101/176 RZ

Braun Carara, matt, zweifarbigen Metallblatt mit Radiumzahlen und -zeigern, 1 Tag Weckerwerk No. J 75

Brown carara, mat, two-coloured metal dial with luminous figures and hands, 1 day alarm movement No. J 75

Carara brun, mat, cadran métal bicolore avec chiffres et aiguilles lumineux, 30 heures réveil mouvement No. J 75

Cabra mate, morena, esfera de metal bicolor con cifras y agujas luminosas, 30 horas despertador, máquina No. J 75



GRUPPE 101

Reiseuhren

Travelling watches - Montres de voyage - Relojes para viaje



8 x 9 cm = 3 1/4 x 3 1/2 inches

101/177 RZ

Schweinsleder, zweifarbigen Metallblatt mit Radiumzahlen und -zeigern, 1 Tag Weckerwerk No. J 75

Hog skin, two-coloured metal dial with luminous figures and hands, 1 day alarm movement No. J 75

Cuir de porc, cadran métal bicolore avec chiffres et aiguilles lumineux, 30 heures réveil mouvement No. J 75

Cuero de puerco, esfera de metal bicolor con cifras y agujas luminosas, 30 horas despertador, máquina No. J 75



8 x 9 cm = 3 1/4 x 3 1/2 inches

101/178 RZ

Krokodilimitation, dunkelbraun, zweifarbigen Metallblatt mit Radiumzahlen und -zeigern, 1 Tag Weckerwerk No. J 75

Brown crocodile, grained, two-coloured metal dial with luminous figures and hands, 1 day alarm movement No. J 75

Crocodile grain, brun cadran métal bicolore avec chiffres et aiguilles lumineux, 30 heures réveil mouvement No. J 75

Piel de cocodrilo imitación, morena, esfera de metal bicolor con cifras y agujas luminosas, 30 horas despertador, máquina No. J 75



8 x 9 cm = 3 1/4 x 3 1/2 inches

101/179 RZ

Blau Saffian, zweifarbigen Metallblatt mit Radiumzahlen und -zeigern, 1 Tag Weckerwerk No. J 75

Blue morocco, two-coloured metal dial with luminous figures and hands, 1 day alarm movement No. J 75

Maroquin bleu, cadran métal bicolore avec chiffres et aiguilles lumineux, 30 heures réveil mouvement No. J 75

Cabra azul, esfera de metal bicolor con cifras y agujas luminosas, 30 horas despertador, máquina No. J 75

GRUPPE 101

Reiseuhren

Travelling watches - Montres de voyage - Relojes para viaje

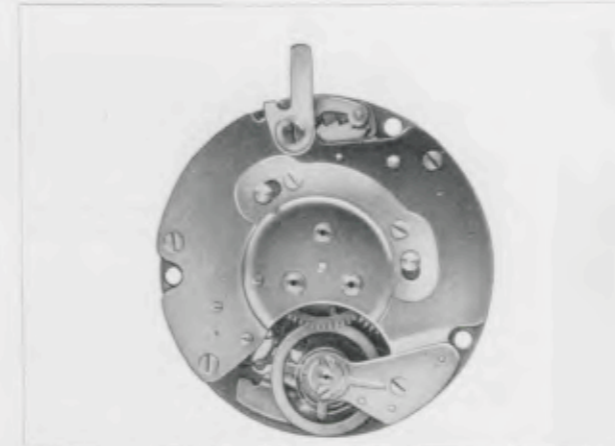

Platinen - Plates - Platines - Platinas 45 mm = 1 3/4 inches

No. J 75

Flaches und ganggenaues Weckerwerk mit Stiffengang, abnehmbare Anker- und Balancebrücke, seitlich herausnehmbare Federhäuser, massive Stahltriebe, 2 Decksteine

Flat and well regulated alarm movement with pin pallet escapement, removable balance and lever bridges, interchangeable spring barrels, solid pinions, 2 endstones

Mouvement à réveil plat et avec bon réglage, échappement à goupilles, pont d'ancre et d'échappement démontable, barillet démontable, pignons massifs, 2 pierres de contrepivot

Máquina despertador, plana y bien ajustada con piñones, puente para el áncora y volante a desmontar, barriletes intercambiables, piñones macizos de acero, 2 rubis



8 x 9 cm = 3 1/4 x 3 1/2 inches

Goldrahmen, Facetteglas, zweifarbigen Metallblatt mit Goldreliefzahlen, Radiumpunkte und -zeiger

Gilt frame, bevelled glass, two-coloured metal dial with gilt raised figures, luminous points and hands

Cadre doré, glace biseautée, cadran métal bicolore avec chiffres dorés en relief, points et aiguilles lumineux

Marquito dorado, cristal biselado, esfera de metal bicolor con cifras doradas en relieve, puntos y agujas luminosas



8 x 9 cm = 3 1/4 x 3 1/2 inches

101/187 RP

Braun Saffian, zweifarbigen Metallblatt mit Goldreliefzahlen, Radiumpunkte und -zeiger, 1 Tag Weckerwerk No. J 75

Brown morocco, two-coloured metal dial with gilt raised figures, luminous points and hands, 1 day alarm movement No. J 75

Maroquin brun, cadran métal bicolore avec chiffres dorés en relief, points et aiguilles lumineux, 30 heures réveil mouvement No. J 75

Cabra morena, esfera de metal bicolor con cifras doradas en relieve puntos y agujas luminosas, 30 horas despertador, máquina No. J 75



GRUPPE 101

Reiseuhren

Travelling watches – Montres de voyage – Relojes para viaje



8 x 9 cm = 3 1/4 x 3 1/2 inches

101/188 RP

Braun Carara, matt, zweifarbige Metallblatt mit Goldreliefzahlen, Radiumpunkte und -zeiger, 1 Tag Weckerwerk No. J 75

Brown carara, mat, two-coloured metal dial with gilt raised figures, luminous points and hands, 1 day alarm movement No. J 75

Carara brun, mat, cadran métal bicolore avec chiffres dorés en relief, points et aiguilles lumineux, 30 heures réveil mouvement No. J 75

Cabra mate, morena, esfera de metal bicolor con cifras doradas en relieve, puntos y agujas luminosos, 30 horas despertador, máquina No. J 75



8 x 9 cm = 3 1/4 x 3 1/2 inches

101/189 RP

Schweinsleder, zweifarbige Metallblatt mit Goldreliefzahlen, Radiumpunkte und -zeiger, 1 Tag Weckerwerk No. J 75

Hog skin, two-coloured metal dial with gilt raised figures, luminous points and hands, 1 day alarm movement No. J 75

Cuir de porc, cadran métal bicolore avec chiffres dorés en relief, points et aiguilles lumineux, 30 heures réveil mouvement No. J 75

Cuero de puerco, esfera de metal bicolor con cifras doradas en relieve, puntos y agujas luminosos, 30 horas despertador, máquina No. J 75



8 x 9 cm = 3 1/4 x 3 1/2 inches

101/190 RP

Krokodilimitation, dunkelbraun, zweifarbige Metallblatt mit Goldreliefzahlen, Radiumpunkte und -zeiger, 1 Tag Weckerwerk No. J 75

Brown crocodile, grained, two-coloured metal dial with gilt raised figures, luminous points and hands, 1 day alarm movement No. J 75

Crocodile grain, brun, cadran métal bicolore avec chiffres dorés en relief, points et aiguilles lumineux, 30 heures réveil mouvement No. J 75

Piel de cocodrilo imitación, morena, esfera de metal bicolor con cifras doradas en relieve, puntos y agujas luminosos, 30 horas despertador, máquina No. J 75

GRUPPE 101

Reiseuhren

Travelling watches – Montres de voyage – Relojes para viaje

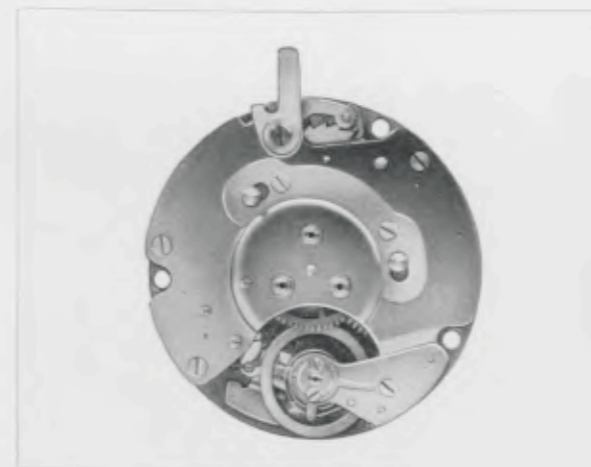

Platinen – Plates – Platines – Platinas 45 mm = 1 3/4 inches

No. J 75

Flaches und ganggenaues Weckerwerk mit Stiften-gang, abnehmbare Anker- und Balancebrücke, seitlich herausnehmbare Federhäuser, massive Stahltriebe, 2 Decksteine

Flat and well regulated alarm movement with pin pallet escapement, removable balance and lever bridges, interchangeable spring barrel, solid pinions, 2 end-stones

Mouvement à réveil plat et avec bon réglage, échappement à goupilles, pont d'ancre et d'échappement démontable, barillet démontable, pignons massifs, 2 pierres de contrepivot

Máquina despertador, plana y bien ajustada con piñones, puente para el áncora y volante a desmontar, barriletes intercambiables, piñones macizos de acero, 2 rubis



8 x 9 cm = 3 1/4 x 3 1/2 inches

Chromrahmen, Facetteglas, zweifarbige Metallblatt mit Chromreliefzahlen, Radiumpunkte und -zeiger

Chromium plated frame, bevelled glass, two-coloured metal dial with chromium raised figures, luminous points and hands

Cadre chromé, glace biseautée, cadran métal bicolore avec chiffres chromés en relief, points et aiguilles lumineux

Marquito cromado, cristal biselado, esfera de metal bicolor con cifras cromadas en relieve, puntos y agujas luminosos



8 x 9 cm = 3 1/4 x 3 1/2 inches

101/180 RP

Braun Saffian, zweifarbige Metallblatt mit Chromreliefzahlen, Radiumpunkte und -zeiger, 1 Tag Weckerwerk No. J 75

Brown morocco, two-coloured metal dial with chromium raised figures, luminous points and hands, 1 day alarm movement No. J 75

Maroquin brun, cadran métal bicolore avec chiffres chromés en relief, points et aiguilles lumineux, 30 heures réveil mouvement No. J 75

Cabra morena, esfera de metal bicolor con cifras cromadas en relieve, puntos y agujas luminosos, 30 horas despertador, máquina No. J 75



GRUPPE 101

Reiseuhren

Travelling watches – Montres de voyage – Relojes para viaje



8 x 9 cm = 3 1/4 x 3 1/2 inches

101/181 RP

Rot Saffian, zweifarbiges Metallblatt mit Chromrelieffzahlen, Radiumpunkte und -zeiger, 1 Tag Weckerwerk No. J 75

Cochineal morocco, two-coloured metal dial with chromium raised figures, luminous points and hands, 1 day alarm movement No. J 75

Maroquin cochenille, cadran métal bicolore avec chiffres chromés en relief, points et aiguilles lumineux, 30 heures réveil mouvement No. J 75

Cabra cochenilla, esfera de metal bicolor con cifras cromadas en relieve, puntos y agujas luminosos, 30 horas despertador, máquina No. J 75



8 x 9 cm = 3 1/4 x 3 1/2 inches

101/182 RP

Schwarz Saffian, zweifarbiges Metallblatt mit Chromrelieffzahlen, Radiumpunkte und -zeiger, 1 Tag Weckerwerk No. J 75

Black morocco, two-coloured metal dial with chromium raised figures, luminous points and hands, 1 day alarm movement No. J 75

Maroquin noir, cadran métal bicolore avec chiffres chromés en relief, points et aiguilles lumineux, 30 heures réveil mouvement No. J 75

Cabra negra, esfera de metal bicolor con cifras cromadas en relieve, puntos y agujas luminosos, 30 horas despertador, máquina No. J 75



8 x 9 cm = 3 1/4 x 3 1/2 inches

101/183 RP

Braun Carara, matt, zweifarbiges Metallblatt mit Chromrelieffzahlen, Radiumpunkte und -zeiger, 1 Tag Weckerwerk No. J 75

Brown carara, mat, two-coloured metal dial with chromium raised figures, luminous points and hands, 1 day alarm movement No. J 75

Carara brun, mat, cadran métal bicolore avec chiffres chromés en relief, points et aiguilles lumineux, 30 heures réveil mouvement No. J 75

Cabra mate, morena, esfera de metal bicolor con cifras cromadas en relieve, puntos y agujas luminosos, 30 horas despertador, máquina No. J 75



8 x 9 cm = 3 1/4 x 3 1/2 inches

101/184 RP

Schweinsleder, zweifarbiges Metallblatt mit Chromrelieffzahlen, Radiumpunkte und -zeiger, 1 Tag Weckerwerk No. J 75

Hog skin, two-coloured metal dial with chromium raised figures, luminous points and hands, 1 day alarm movement No. J 75

Cuir de porc, cadran métal bicolore avec chiffres chromés en relief, points et aiguilles lumineux, 30 heures réveil mouvement No. J 75

Cuero de puerco, esfera de metal bicolor con cifras cromadas en relieve, puntos y agujas luminosos, 30 horas despertador, máquina No. J 75



8 x 9 cm = 3 1/4 x 3 1/2 inches

101/185 RP

Krokodilimitation, dunkelbraun, zweifarbiges Metallblatt mit Chromrelieffzahlen, Radiumpunkte und -zeiger, 1 Tag Weckerwerk No. J 75

Brown crocodile, grained, two-coloured metal dial with chromium raised figures, luminous points and hands, 1 day alarm movement No. J 75

Crocodile grain, brun, cadran métal bicolore avec chiffres chromés en relief, points et aiguilles lumineux, 30 heures réveil mouvement No. J 75

Piel de cocodrilo imitación, morena, esfera de metal bicolor con cifras cromadas en relieve, puntos y agujas luminosos, 30 horas despertador, máquina No. J 75



8 x 9 cm = 3 1/4 x 3 1/2 inches

101/186 RP

Blaue Saffian, zweifarbiges Metallblatt mit Chromrelieffzahlen, Radiumpunkte und -zeiger, 1 Tag Weckerwerk No. J 75

Blue morocco, two-coloured metal dial with chromium raised figures, luminous points and hands, 1 day alarm movement No. J 75

Maroquin bleu, cadran métal bicolore avec chiffres chromés en relief, points et aiguilles lumineux, 30 heures réveil mouvement No. J 75

Cabra azul, esfera de metal bicolor con cifras cromadas en relieve, puntos y agujas luminosos, 30 horas despertador, máquina No. J 75



GRUPPE 101

Reiseuhren

Travelling watches - Montres de voyage - Relojes para viaje



8 x 9 cm = 3 1/4 x 3 1/2 inches

**Chromrahmen, Facetteglas, zweifarbigen Metallblatt mit Chromrelieffzahlen, Radiumpunkte und -zeiger**

Chromium plated frame, bevelled glass, two-coloured metal dial with chromium raised figures, luminous points and hands

Cadre chromé, glace biseautée, cadran métal bicolore avec chiffres chromés en relief, points et aiguilles lumineux

Marquito cromado, cristal biselado, esfera de metal bicolor con cifras cromadas en relieve, puntos y agujas luminosas



8 x 9 cm = 3 1/4 x 3 1/2 inches

101/191 RP

**Braun Carara, matt, zweifarbigen Metallblatt mit Chromrelieffzahlen, Radiumpunkte und -zeiger, 1 Tag Weckerwerk No. J 75**

Brown carara, mat, two-coloured metal dial with chromium raised figures, luminous points and hands, 1 day alarm movement No. J 75

Carara brun, mat, cadran métal bicolore avec chiffres chromés en relief, points et aiguilles lumineux, 30 heures réveil mouvement No. J 75

Cabra mate, moreno, esfera de metal bicolor con cifras cromadas en relieve, puntos y agujas luminosas, 30 horas despertador, máquina No. J 75



8 x 9 cm = 3 1/4 x 3 1/2 inches

101/192 RP

**Krokodilimitation, dunkelbraun, zweifarbigen Metallblatt mit Chromrelieffzahlen, Radiumpunkte und -zeiger, 1 Tag Weckerwerk No. J 75**

Brown crocodile, grained, two-coloured metal dial with chromium raised figures, luminous points and hands, 1 day alarm movement No. J 75

Crocodile grain, brun, cadran métal bicolore avec chiffres chromés en relief, points et aiguilles lumineux, 30 heures réveil mouvement No. J 75

Piel de cocodrilo imitación, morena, esfera de metal bicolor con cifras cromadas en relieve, puntos y agujas luminosas, 30 horas despertador máquina No. J 75

GRUPPE 2

Stiluhren mit flachem Weckerwerk No. 81

Boudoir clocks - Pendulettes de boudoir - Relojes para tocador



Platinen - Plates - Platines - Platinas  
54 x 54 mm = 2 1/4 x 2 1/4 inches

No. 81

**Zuverlässiges, flaches Weckerwerk, Schlag auf Werkkapsel**

1 day alarm, flat, strike on case

30 heures réveil, plat, sonnerie sur boîte

30 horas despertador, plano, sonería sobre caja



6,8 x 6,8 cm = 2 3/4 x 2 3/4 inches

2/137 RZ

**Verchromt, zweifarbigen Metallblatt mit Radium-Zahlen**

Chromium plated, two-coloured metal dial with luminous figures

Chromé, cadran métal bicolore avec chiffres lumineux

Cromado, esfera de metal bicolor con cifras luminosas



7,8 x 7,8 cm = 3 1/4 x 3 1/4 inches

2/70 RP

**Verchromt, zweifarbigen Metallblatt, Radiumpunkte und -zeiger**

Chromium plated, two-coloured metal dial, luminous points and hands

Chromé, cadran métal bicolore points et aiguilles lumineux

Cromado, esfera de metal bicolor, puntos y agujas luminosas



GRUPPE 2

Stiluhren mit flachem Weckerwerk No. 81  
Boudoir clocks - Pendulettes de boudoir - Relojes para tocador

2/71 RP

Verchromt, zweifarbiges Metallblatt mit blauen Reliefzahlen, Radiumpunkte und -zeiger

Chromium plated, two-coloured metal dial with blue raised figures, luminous points and hands



7,8 x 7,8 cm = 3 1/4 x 3 1/4 inches

Chromé, cadran métal bicolore avec chiffres bleus en relief, points et aiguilles lumineux

Cromado, esfera de metal bicolor con cifras azules en relieve, puntos y agujas luminosas

2/74 RP

Verchromt, Elfenbein-Kartonblatt mit blauen Reliefzahlen, Radiumpunkte und -zeiger

Chromium plated, beige card dial with blue raised figures, luminous points and hands



9,5 x 9,5 cm = 3 3/4 x 3 3/4 inches

Chromé, cadran carton beige avec chiffres bleus en relief, points et aiguilles lumineux

Cromado, esfera de cartón beige con cifras azules en relieve, puntos y agujas luminosas

2/76 RP

Verchromt, zweifarbiges Metallblatt mit blauen Reliefzahlen, Radiumpunkte und -zeiger

Chromium plated, two-coloured metal dial with blue raised figures, luminous points and hands



9,5 x 9,5 cm = 3 3/4 x 3 3/4 inches

Chromé, cadran métal bicolore avec chiffres bleus en relief, points et aiguilles lumineux

Cromado, esfera de metal bicolor con cifras azules en relieve, puntos y agujas luminosas

1 Tag flaches Weckerwerk No. 81 - 1 day alarm movement No. 81  
30 heures réveil mouvement No. 81 - Despertador, 30 horas cuerda, No. 81



GRUPPE 2

Stiluhren mit flachem Weckerwerk No. 81  
Boudoir clocks - Pendulettes de boudoir - Relojes para tocador

2/139 RZ

Verchromt, zweifarbiges Metallblatt mit Radium-Zahlen

Chromium plated, two-coloured metal dial with luminous figures



7 x 9 cm = 2 3/4 x 3 1/2 inches

Chromé, cadran métal bicolore avec chiffres lumineux

Cromado, esfera de metal bicolor con cifras luminosas

2/79 RZ

Verchromt, zweifarbiges Metallblatt mit Radium-Zahlen

Chromium plated, two-coloured metal dial with luminous figures



8 x 10,5 cm = 3 1/4 x 4 1/4 inches

Chromé, cadran métal bicolore avec chiffres lumineux

Cromado, esfera de metal bicolor con cifras luminosas

2/138 RZ

Verchromt, zweifarbiges Metallblatt mit Radium-Zahlen

Chromium plated, two-coloured metal dial with luminous figures



7 x 9 cm = 2 3/4 x 3 1/2 inches

Chromé, cadran métal bicolore avec chiffres lumineux

Cromado, esfera de metal bicolor con cifras luminosas

1 Tag flaches Weckerwerk No. 81 - 1 day alarm movement No. 81  
30 heures réveil mouvement No. 81 - Despertador, 30 horas cuerda, No. 81





GRUPPE 2

Stiluhren mit flachem Weckerwerk No. 81  
Boudoir clocks - Pendulettes de boudoir - Relojes para tocador

2/80 RZ

Verchromt,  
zweifarbigen Metallblatt mit  
Radium-Zahlen

Chromium plated, two-coloured  
metal dial with luminous figures



8 x 10,5 cm = 3 1/4 x 4 1/4 inches

Chromé, cadran métal bicolore  
avec chiffres lumineux

Cromado, esfera de metal  
bicolor con cifras luminosas

2/83 RZ

Verchromt,  
zweifarbigen Metallblatt mit  
Radium-Zahlen

Chromium plated, two-coloured  
metal dial with luminous figures



9,5 x 11,5 cm = 3 3/4 x 4 1/2 inches

Chromé, cadran métal bicolore  
avec chiffres lumineux

Cromado, esfera de metal  
bicolor con cifras luminosas

2/123 RP

Verchromt,  
zweifarbigen Metallblatt mit  
aufgelegten polierten Zahlen,  
Radiumpunkte und -zeiger

Chromium plated, two-coloured  
metal dial with polished raised  
figures, luminous points and  
hands



7,5 x 9 cm = 3 x 3 1/2 inches

Chromé, cadran métal bicolore  
avec chiffres polis en relief,  
points et aiguilles lumineux

Cromado, esfera de metal  
bicolor con cifras pulidas en  
relieve, puntos y agujas  
luminosas

1 Tag flaches Weckerwerk No. 81 - 1 day alarm movement No. 81  
30 heures réveil mouvement No. 81 - Despertador, 30 horas cuerda, No. 81



GRUPPE 2

Stiluhren mit flachem Weckerwerk No. 81  
Boudoir clocks - Pendulettes de boudoir - Relojes para tocador

2/124 RP

Verchromt,  
zweifarbigen Metallblatt mit  
aufgelegten polierten Zahlen,  
Radiumpunkte und -zeiger

Chromium plated, two-coloured  
metal dial with polished raised  
figures, luminous points and  
hands



7,5 x 9 cm = 3 x 3 1/2 inches

Chromé, cadran métal bicolore  
avec chiffres polis en relief,  
points et aiguilles lumineux

Cromado, esfera de metal  
bicolor con cifras pulidas en  
relieve, puntos y agujas  
luminosas

2/120 RP

Verchromt,  
zweifarbigen Metallblatt mit  
blauen Reliefzahlen, Radium-  
punkte und -zeiger

Chromium plated, two-coloured  
metal dial with blue raised  
figures, luminous points and  
hands



8,5 x 10,5 cm = 3 3/4 x 4 1/4 inches

Chromé, cadran métal bicolore  
avec chiffres bleus en relief,  
points et aiguilles lumineux

Cromado, esfera de metal  
bicolor con cifras azules en  
relieve, puntos y agujas  
luminosas

2/122 RP

Verchromt,  
zweifarbigen Metallblatt mit  
blauen Reliefzahlen,  
Radiumpunkte und -zeiger

Chromium plated,  
two-coloured metal dial with  
blue raised figures, luminous  
points and hands



9,5 x 11,5 cm = 3 3/4 x 4 1/2 inches

Chromé, cadran métal  
bicolore avec chiffres bleus  
en relief, points et aiguilles  
lumineux

Cromado, esfera de metal  
bicolor con cifras azules en  
relieve, puntos y agujas  
luminosas

1 Tag flaches Weckerwerk No. 81 - 1 day alarm movement No. 81  
30 heures réveil mouvement No. 81 - Despertador, 30 horas cuerda, No. 81





GRUPPE 2

Stiluhren mit flachem Weckerwerk No. 81  
Boudoir clocks - Pendulettes de boudoir - Relojes para tocador

2,85 RP

Verchromt, zweifarbiges Metallblatt mit aufgelegten polierten Zahlen, Radiumpunkte und -zeiger

Chromium plated, two-coloured metal dial with polished raised figures, luminous points and hands

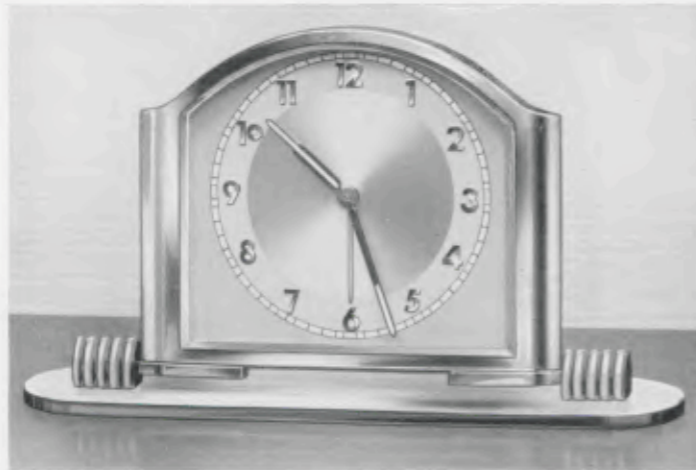

10,5 x 18 cm = 4 1/4 x 7 1/8 inches

Chromé, cadran métal bicolore avec chiffres polis en relief, points et aiguilles lumineux

Cromado, esfera de metal bicolor con cifras pulidas en relieve, puntos y agujas luminosas

2,116 RP

Verchromt mit Nußbaum antik, zweifarbiges Metallblatt mit aufgelegten polierten Zahlen, Radiumpunkte und -zeiger

Chromium plated with dull antique figured walnut, two-coloured metal dial with polished raised figures, luminous points and hands



10 x 18 cm = 4 x 7 1/8 inches

Chromé avec noyer mat antique, cadran métal bicolore avec chiffres polis en relief, points et aiguilles lumineux

Cromado con nogal mate antiguo, esfera de metal bicolor con cifras pulidas en relieve, puntos y agujas luminosas

2,117 RZ

Verchromt, zweifarbiges Metallblatt mit Radium-Zahlen

Chromium plated, two-coloured metal dial with luminous figures



13 x 13 cm = 5 1/4 x 5 1/8 inches

Chromé, cadran métal bicolore avec chiffres lumineux

Cromado, esfera de metal bicolor con cifras luminosas

1 Tag flaches Weckerwerk No. 81 - 1 day alarm movement No. 81  
30 heures réveil mouvement No. 81 - Despertador, 30 horas cuerda, No. 81

GRUPPE 3

Boudoir-Uhren mit halbflachem Weckerwerk, mit Glocke und Knopfabsteller  
Boudoir clocks - Pendulettes de boudoir - Relojes para tocador

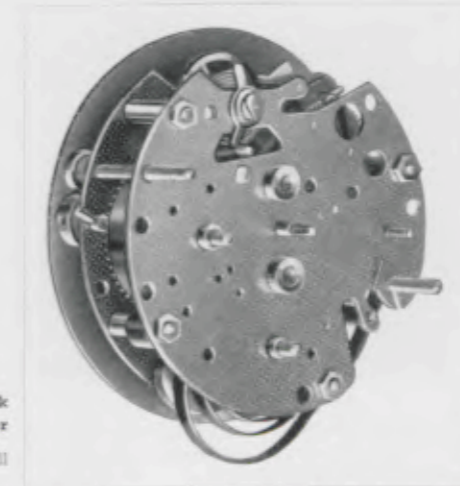

No. 81

1 Tag halbflaches Weckerwerk mit Glocke und Knopfabsteller

1 day alarm, semi-flat, with bell and stopper

30 heures réveil, mi-plat, avec cloche et arrêt à bouton

30 horas despertador, medio plano, con campana y paradero por el botón

Platinen - Plates - Platines - Platinas  
54 x 54 mm = 2 1/8 x 2 1/8 inches



7,5 x 7,5 cm = 3 x 3 inches

3/225 RP

Verchromt poliert, bombiertes Glas  
Zweifarbige Metallblatt mit aufgelegten Goldzahlen, Radiumpunkte und -zeiger, 1 Tag Weckerwerk No. 81

Chromium plated polished, convex glass  
Two-coloured metal dial with gilt raised figures, luminous points and hands, 1 day alarm movement

Chromé poli, verre bombé  
Cadran métal bicolore avec chiffres dorés en relief, points et aiguilles lumineux, 30 heures réveil

Cromado pulido, vidrio bombeado  
Esfera de metal bicolor con cifras doradas en relieve, puntos y agujas luminosas, despertador, 30 horas cuerda



7,5 x 7,5 cm = 3 x 3 inches

3/226 RP



GRUPPE 3

Boudoir-Uhren mit halbflachem Weckerwerk, mit Glocke und Knopfabsteller  
Boudoir clocks - Pendulettes de boudoir - Relojes para tocar

3/87 RP

Verchromt, zweifarbigen Metallblatt mit aufgelegten Chromzahlen, Radiumpunkte und -zeiger, 1 Tag Weckerwerk No. 81

Chromium plated, two-coloured metal dial with chromium plated raised figures, luminous points and hands, 1 day alarm movement



7,5 x 7,5 cm = 3 x 3 inches

Chromé, cadran métal bicolore avec chiffres chromés en relief, points et aiguilles lumineux, 30 heures réveil

Cromado, esfera de metal bicolor con cifras cromadas en relieve, puntos y agujas luminosos, despertador, 30 horas cuerda

3/88 RP

Verchromt mit matten Facetten, zweifarbigen Metallblatt mit aufgelegten Chromzahlen, Radiumpunkte und -zeiger, 1 Tag Weckerwerk No. 81

Chromium plated with dull edges, two-coloured metal dial with chromium plated raised figures, luminous points and hands, 1 day alarm movement



7,5 x 7,5 cm = 3 x 3 inches

Chromé avec facettes mats, cadran métal bicolore avec chiffres chromés en relief, points et aiguilles lumineux, 30 heures réveil

Cromado con bisel mate, esfera de metal bicolor con cifras cromadas en relieve, puntos y agujas luminosos, despertador, 30 horas cuerda

3/227 RP

Vergoldet und brüniert, zweifarbigen Metallblatt mit aufgelegten brünierten Zahlen, Radiumpunkte und -zeiger, 1 Tag Weckerwerk No. 81

Gilt and browned, two-coloured metal dial with browned raised figures, luminous points and hands, 1 day alarm movement



7,5 x 7,5 cm = 3 x 3 inches

Doré et bruni, cadran métal bicolore avec chiffres brunis en relief, points et aiguilles lumineux, 30 heures réveil

Dorado y de color marron, esfera de metal con cifras marron en relieve, puntos y agujas luminosos, despertador 30 horas cuerda



GRUPPE 3

Boudoir-Uhren mit halbflachem Weckerwerk, mit Glocke und Knopfabsteller  
Boudoir clocks - Pendulettes de boudoir - Relojes para tocar



7,5 x 9,5 cm = 3 x 3 3/4 inches

3/89 RP

Verchromt mit Elfenbein-Holzseitenteilen, zweifarbigen Metallblatt mit aufgelegten polierten Zahlen, Radiumpunkte und -zeiger, 1 Tag Weckerwerk No. 81

Chromium plated with wooden side-parts ivory colour, two-coloured metal dial with polished raised figures, luminous points and hands, 1 day alarm

Chromé avec côtés bois beige, cadran métal bicolore avec chiffres polis en relief, points et aiguilles lumineux, 30 heures réveil

Cromado con lados color marfil, esfera de metal bicolor con cifras pulidas en relieve, puntos y agujas luminosos, despertador, 30 horas cuerda



7,5 x 9,5 cm = 3 x 3 3/4 inches

3/90 RP

Verchromt mit kaukasisch Nußbaum polierten Holzseitenteilen, Metallblatt mit aufgelegten polierten Zahlen, vergoldetes Mittel, Radiumpunkte und -zeiger, 1 Tag Weckerwerk No. 81

Chromium plated with side-parts, polished Caucasian walnut, metal dial with polished raised figures, gilt centre, luminous points and hands, 1 day alarm

Chromé avec côtés en noyer Caucasien poli, cadran métal avec chiffres polis en relief, centre doré, points et aiguilles lumineux, 30 heures réveil

Cromado con lados en nogal Cáucaso pulido, esfera de metal con cifras pulidas en relieve, centro dorado, puntos y agujas luminosos, despertador, 30 horas cuerda



7,5 x 9,5 cm = 3 x 3 3/4 inches

3/91 RP

Verchromt mit blauen Holzseitenteilen, zweifarbigen Metallblatt mit aufgelegten polierten Zahlen, Radiumpunkte und -zeiger, 1 Tag Weckerwerk No. 81

Chromium plated with blue wooden side-parts, two-coloured metal dial with polished raised figures, luminous points and hands, 1 day alarm

Chromé avec côtés bois bleu, cadran métal bicolore avec chiffres polis en relief, points et aiguilles lumineux, 30 heures réveil

Cromado con lados madera azul, esfera de metal bicolor con cifras pulidas en relieve, puntos y agujas luminosos, despertador, 30 horas cuerda



7,5 x 9,5 cm = 3 x 3 3/4 inches

3/117 RP

Verchromt mit roten Holzseitenteilen, zweifarbigen Metallblatt mit aufgelegten polierten Zahlen, Radiumpunkte und -zeiger, 1 Tag Weckerwerk No. 81

Chromium plated with red wooden side-parts, two-coloured metal dial with polished raised figures, luminous points and hands, 1 day alarm

Chromé avec côtés bois rouge, cadran métal bicolore avec chiffres polis en relief, points et aiguilles lumineux, 30 heures réveil

Cromado con lados madera roja, esfera de metal bicolor con cifras pulidas en relieve, puntos y agujas luminosos, despertador, 30 horas cuerda





GRUPPE 3

Boudoir-Uhren mit halbflachem Weckerwerk, mit Glocke und Knopfabsteller  
Boudoir clocks - Pendulettes de boudoir - Relojes para tocar



8 x 11,5 cm = 3 1/4 x 4 1/2 inches

3/101 RZ

Verchromt, zweifarbigen Metallblatt mit Radiumzahlen, 1 Tag Weckerwerk No. 81  
Chromium plated, two-coloured metal dial with luminous figures, 1 day alarm  
Chromé, cadran métal bicolore avec chiffres lumineux, 30 heures réveil  
Cromado, esfera de metal bicolor con cifras luminosas, despertador, 30 horas cuerda



8 x 11,5 cm = 3 1/4 x 4 1/2 inches

3/103 RP

1 Tag Weckerwerk No. 81 - 1 day alarm  
30 heures réveil - Despertador, 30 horas cuerda

3/106

8 Tag Ankergehwerk No. 240 - 8 day lever time movement - Mouvement 8 jours simple à ancre - Máquina 8 días cuerda à âncora

Verchromt, zweifarbigen Metallblatt mit aufgelegten Chromzahlen, Radiumpunkte und -zeiger

Chromium plated, two-coloured metal dial with chromium plated raised figures, luminous points and hands

Chromé, cadran métal bicolore avec chiffres chromés en relief, points et aiguilles lumineux  
Cromado, esfera de metal bicolor con cifras cromadas en relieve, puntos y agujas luminosos

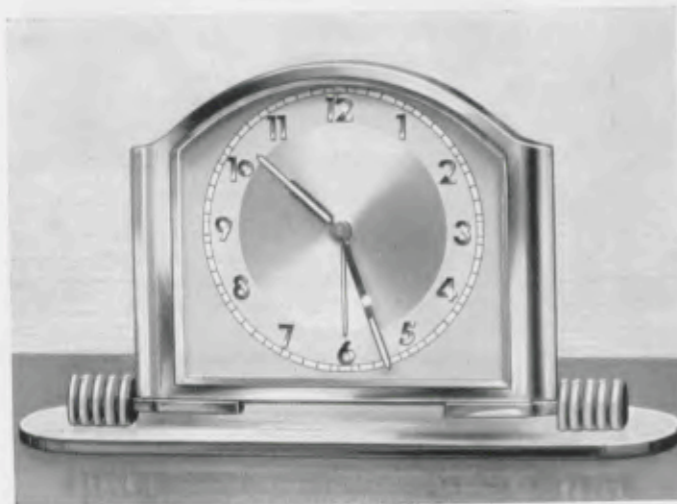

10,5 x 18 cm = 4 1/8 x 7 1/8 inches

3/112 RP

Verchromt, zweifarbigen Metallblatt mit aufgelegten Chromzahlen, Radiumpunkte und -zeiger, 8 Tag Ankergehwerk No. 240

Chromium plated, two-coloured metal dial with chromium plated raised figures, luminous points and hands, 8 day lever time movement

Chromé, cadran métal bicolore avec chiffres chromés en relief, points et aiguilles lumineux, mouvement 8 jours simple à ancre

Cromado, esfera de metal bicolor con cifras cromadas en relieve, puntos y agujas luminosos, máquina 8 días cuerda à âncora

GRUPPE 3

Boudoir-Uhren mit halbflachem Weckerwerk, mit Glocke und Knopfabsteller  
Boudoir clocks - Pendulettes de boudoir - Relojes para tocar



10 x 12 cm = 4 x 4 3/4 inches

3/102 RZ

Verchromt, zweifarbigen Metallblatt mit Radiumzahlen, 1 Tag Weckerwerk No. 81  
Chromium plated, two-coloured metal dial with luminous figures, 1 day alarm  
Chromé, cadran métal bicolore avec chiffres lumineux, 30 heures réveil  
Cromado, esfera de metal bicolor con cifras luminosas, despertador, 30 horas cuerda



10 x 12 cm = 4 x 4 3/4 inches

3/104 RP

1 Tag Weckerwerk No. 81 - 1 day alarm  
30 heures réveil - Despertador, 30 horas cuerda

3/105

8 Tag Ankergehwerk No. 240 - 8 day lever time movement - Mouvement 8 jours simple à ancre - Máquina 8 días cuerda à âncora

Verchromt, zweifarbigen Metallblatt mit aufgelegten Chromzahlen, Radiumpunkte und -zeiger

Chromium plated, two-coloured metal dial with chromium plated raised figures, luminous points and hands

Chromé, cadran métal bicolore avec chiffres chromés en relief, points et aiguilles lumineux  
Cromado, esfera de metal bicolor con cifras cromadas en relieve, puntos y agujas luminosos



10,5 x 12 cm = 4 1/8 x 4 3/4 inches

3/181 RP

1 Tag Weckerwerk No. 81 - 1 day alarm movement - 30 heures réveil - Despertador, 30 horas cuerda

3/182

8 Tag Ankergehwerk No. 240 - 8 day lever time movement - Mouvement 8 jours simple à ancre - Máquina 8 días cuerda à âncora

Verchromt, poliert und gullochiert, zweifarbigen Metallblatt mit blauen Reliefzahlen, Radiumpunkte und -zeiger

Chromium plated, polished and engine-turned, two-coloured metal with blue raised figures, luminous points and hands

Chromé, poli et guilloché, cadran métal bicolore avec chiffres bleus en relief, points et aiguilles lumineux

Cromado, pulido y gravado, esfera de metal bicolor con cifras azules en relieve, puntos y agujas luminosos



GRUPPE 3

Boudoir-Uhren mit halbflachem Weckerwerk, mit Glocke und Knopfabsteller  
Boudoir clocks - Pendulettes de boudoir - Relojes para tocar



10,5 x 12 cm = 4 1/4 x 4 3/4 inches

3/183 RP

1 Tag Weckerwerk No. 81 - 1 day alarm - 30 heures réveil - Despertador, 30 horas cuerda

3/184

8 Tag Ankergehwerk No. 240 - 8 day lever time movement - Mouvement 8 jours simple à ancre - Máquina 8 días cuerda á áncora

Verchromt mit vergoldetem Sockelzwischenstück und guillochiert, zweifarbiges Metallblatt mit aufgelegten Goldzahlen, Radiumpunkte und -zeiger

Chromium plated, gilt and engine-turned, two-coloured metal dial with gilt raised figures, luminous points and hands

Chromé, doré et guilloché, cadran métal bicolore avec chiffres dorés en relief, points et aiguilles lumineux

Cromado, dorado y gravado, esfera de metal bicolor con cifras doradas en relieve, puntos y agujas luminosas



10,5 x 12 cm = 4 1/4 x 4 3/4 inches

3/185 RP

1 Tag Weckerwerk No. 81 - 1 day alarm - 30 heures réveil - Despertador, 30 horas cuerda

3/186

8 Tag Ankergehwerk No. 240 - 8 day lever time movement - Mouvement 8 jours simple à ancre - Máquina 8 días cuerda á áncora

3/210

1 Tag Schlagwerk No. 245 auf Glocke - 1 day strike on bell - 30 heures sonnerie sur cloche - 30 horas sonería sobre campana

Vergoldet, poliert und guillochiert, Metallblatt mit aufgelegten Goldzahlen, Radiumpunkte und -zeiger

Gilt, polished and engine-turned, metal dial with gilt raised figures, luminous points and hands

Doré, poli et guilloché, cadran métal avec chiffres dorés en relief, points et aiguilles lumineux

Dorado, pulido y gravado, esfera de metal con cifras doradas en relieve, puntos y agujas luminosas



8,5 x 10,5 cm = 3 3/4 x 4 1/4 inches

3/187 RP

Verchromt mit vergoldeter Guillochierung und vergoldetem Sockelzwischenstück, zweifarbiges Metallblatt mit aufgelegten Chromzahlen, Radiumpunkte und -zeiger, 1 Tag Weckerwerk No. 81

Chromium plated, gilt and engine-turned, two-coloured metal dial with chromium raised figures, luminous points and hands, 1 day alarm

Chromé, doré et guilloché, cadran métal bicolore avec chiffres chromés en relief, points et aiguilles lumineux, 30 heures réveil

Cromado, dorado y gravado, esfera de metal bicolor con cifras cromadas en relieve, puntos y agujas luminosas, despertador, 30 horas cuerda

GRUPPE 3

Boudoir-Uhren mit halbflachem Weckerwerk, mit Glocke und Knopfabsteller  
Boudoir clocks - Pendulettes de boudoir - Relojes para tocar



8,5 x 9,5 cm = 3 3/4 x 3 3/4 inches

3/188 RP

Verchromt mit brüniertem Sockelzwischenstück, zweifarbiges Metallblatt mit aufgelegten Chromzahlen, Radiumpunkte und -zeiger, 1 Tag Weckerwerk No. 81

Chromium plated and browned, two-coloured metal dial with chromium raised figures, luminous points and hands, 1 day alarm

Chromé et bruni, cadran métal bicolore avec chiffres chromés en relief, points et aiguilles lumineux, 30 heures réveil

Cromado y de color marrón, esfera de metal bicolor con cifras cromadas en relieve, puntos y agujas luminosas, despertador, 30 horas cuerda



8,5 x 13 cm = 3 3/4 x 5 1/4 inches

3/189 RP

1 Tag Weckerwerk No. 81 - 1 day alarm - 30 heures réveil - Despertador, 30 horas cuerda

3/190

8 Tag Ankergehwerk No. 240 - 8 day lever time movement - Mouvement 8 jours simple à ancre - Máquina 8 días cuerda á áncora

Verchromt mit vergoldetem und brüniertem Sockelzwischenstück, zweifarbiges Metallblatt mit aufgelegten Chromzahlen, Radiumpunkte und -zeiger

Chromium plated, gilt and browned, two-coloured metal dial with chromium raised figures, luminous points and hands

Chromé, doré et bruni, cadran métal bicolore avec chiffres chromés en relief, points et aiguilles lumineux

Cromado, dorado y moreno, esfera de metal bicolor con cifras cromadas en relieve, puntos y agujas luminosas

3/191 RP

1 Tag Weckerwerk No. 81 - 1 day alarm - 30 heures réveil - Despertador, 30 horas cuerda

36/3/191

Synchrongehwerk - Synchronous movement - Mouvement Synchron - Máquina Sincron

3/192

8 Tag Ankergehwerk No. 240 - 8 day lever time movement - Mouvement 8 jours simple à ancre - Máquina 8 días cuerda á áncora

3/211

1 Tag Schlagwerk No. 245 auf Glocke - 1 day strike on bell - 30 heures sonnerie sur cloche - 30 horas sonería sobre campana

Verchromt mit vergoldetem und brüniertem Sockelzwischenstück, zweifarbiges Metallblatt mit blauen Relieffahlen, Radiumpunkte und -zeiger

Chromium plated, gilt and browned, two-coloured dial with blue raised figures, luminous points and hands

Chromé, doré et bruni, cadran métal bicolore avec chiffres bleus en relief, points et aiguilles lumineux

Cromado, dorado y de color marrón, esfera de metal bicolor con cifras azules en relieve, puntos y agujas luminosas



11 x 12 cm = 4 3/4 x 4 3/4 inches



GRUPPE 3

Boudoir-Uhren mit halbflachem Weckerwerk, mit Glocke und Knopfabsteller  
Boudoir clocks - Pendulettes de boudoir - Relojes para tocador



12 x 15 cm = 4 3/4 x 6 inches

Blaues Glas - Blue plate glass - Verre bleu - Vidrio azul

3/234 RP 1 Tag Wecker No. 81 - 1 day alarm - 30 heures réveil - 30 horas despertador

3/235 8 Tag Ankergehwerk No. 240 - 8 day lever time movement  
Mouvement 8 jours simple à ancre - Máquina 8 días cuerda á áncora

Schwarzes Glas - Black plate glass - Verre noir - Vidrio negro

3/236 RP 1 Tag Wecker No. 81 - 1 day alarm - 30 heures réveil - 30 horas despertador

3/237 8 Tag Ankergehwerk No. 240 - 8 day lever time movement  
Mouvement 8 jours simple à ancre - Máquina 8 días cuerda á áncora

Chromlunette, matt versilberter Zahlenreif - Chromium plated bezel, dull silvered figure-circle  
Lunette chromée, cercle à chiffres argenté mat - Bisel cromado, cerco de cifras plateado mate



12 x 15 cm = 4 3/4 x 6 inches

Bernsteinglas - Amber glass frame - Verre couleur ambre jaune - Vidrio color ambar

3/238 RP 1 Tag Wecker No. 81 - 1 day alarm - 30 heures réveil - 30 horas despertador

3/239 8 Tag Ankergehwerk No. 240 - 8 day lever time movement  
Mouvement 8 jours simple à ancre - Máquina 8 días cuerda á áncora

Goldlunette, matt vergoldeter Zahlenreif - Gilt bezel, dull gilt figure-circle  
Lunette dorée, cercle à chiffres doré mat - Bisel dorado, cerco de cifras dorado mate



GRUPPE 3

Boudoir-Uhren mit 8 Tag Ankergehwerk  
Boudoir clocks - Pendulettes de boudoir - Relojes para tocador



12,5 x 12,5 cm = 5 x 5 inches

3/100

Verchromt, zweifarbiges Metallblatt mit aufgelegten Chromzahlen, 8 Tag Ankergehwerk  
Chromium plated, two-coloured metal dial with chromium plated raised figures, 8 day lever time movement  
Chromé, cadran métal bicolore avec chiffres chromés en relief, mouvement 8 jours simple à ancre  
Cromado, esfera de metal bicolor con cifras cromadas en relieve, máquina 8 días cuerda á áncora



10,5 x 13 cm = 4 1/4 x 5 1/4 inches

3/224

Verchromt, zweifarbiges Metallblatt mit aufgelegten Chromzahlen, 8 Tag Ankergehwerk No. 240  
Chromium plated, two-coloured metal dial with chromium raised figures, 8 day lever time movement  
Chromé, cadran métal bicolore avec chiffres chromés en relief, mouvement 8 jours simple à ancre  
Cromado, esfera de metal bicolor con cifras cromadas en relieve, máquina 8 días cuerda á áncora





GRUPPE 3

Boudoir-Uhren mit 8 Tag Ankergehwerk  
Boudoir clocks - Pendulettes de boudoir - Relojes para tocador

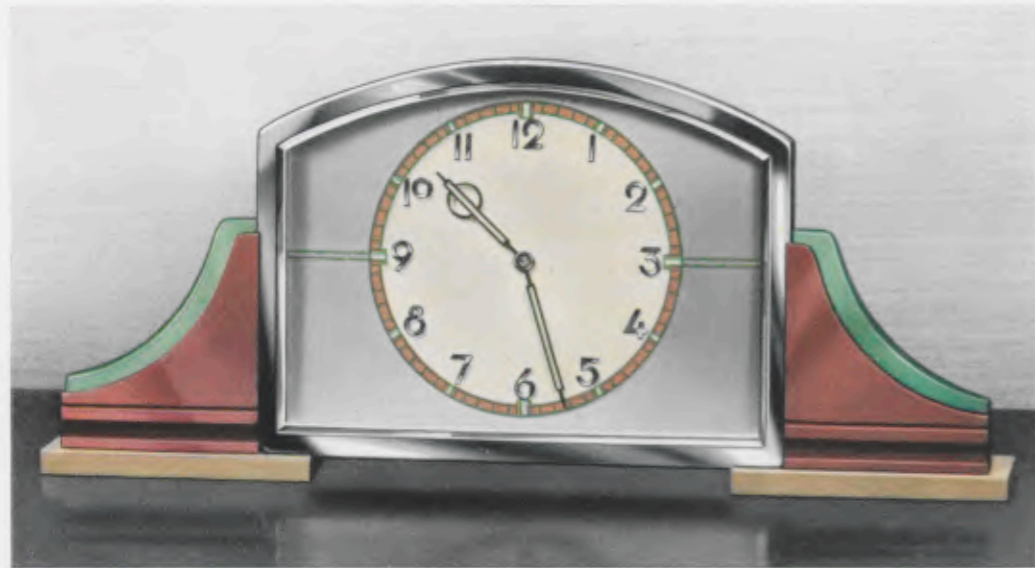

11,5 x 26,5 cm = 4 1/2 x 10 1/2 inches

3/216

Verchromt und verkupfert mit grünem Kristallglas, zweifarbiges Metallblatt mit aufgelegten Chromzahlen  
8 Tag Ankergehwerk No. 240

Chromium plated and coppered with green plate-glass, two-coloured metal dial with chromium raised figures  
8 day lever time movement

Chromé et cuivré avec verre vert, cadran métal bicolor avec chiffres chromés en relief  
Mouvement 8 jours simple à ancre

Cromado y color cobre con cristal verde, esfera de metal bicolor con cifras cromadas en relieve  
Máquina 8 días cuerda á áncora



11,5 x 20,5 cm = 4 1/2 x 8 inches

3/218

Verchromt und vergoldet, zweifarbiges Metallblatt mit aufgelegten Chromzahlen  
8 Tag Ankergehwerk No. 240

Chromium plated and gilt, two-coloured metal dial with chromium raised figures  
8 day lever time movement

Chromé et doré, cadran métal bicolor avec chiffres chromés en relief  
Mouvement 8 jours simple à ancre

Cromado y dorado, esfera de metal bicolor con cifras cromadas en relieve  
Máquina 8 días cuerda á áncora



GRUPPE 3

Kleine Holzwecker mit halbflachem Weckerwerk, mit Glocke  
und Knopfsteller

Small alarm clocks in wooden cases - Petits réveils en boîtes bois - Despertadores pequeña  
en cajas de madera

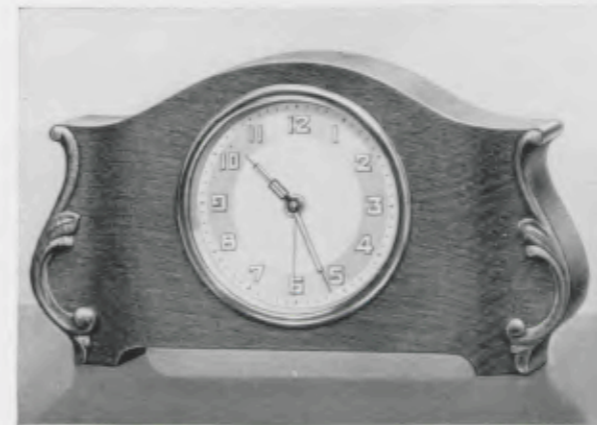

8 x 14,5 cm = 3 1/4 x 5 3/4 inches

3/125 RZ

Eiche, Chromlunette, Silberblatt mit Radiumausstattung, 1 Tag Weckerwerk

Oak, chromium plated bezel, silver dial with luminous figures and hands, 1 day alarm movement

Chêne, lunette chromée, cadran argenté avec chiffres et aiguilles lumineux, 30 heures réveil  
Roble, bisel cromado, esfera plateada con cifras y agujas luminosas, despertador, 30 horas cuerda



8 x 14,5 cm = 3 1/4 x 5 3/4 inches

3/126 RZ

Kaukasisch Nußbaum poliert, Goldlunette, Goldblatt mit Radiumausstattung, 1 Tag Weckerwerk

Polished Caucasian walnut, gilt bezel, gilt dial with luminous figures and hands, 1 day alarm movement

Noyer Caucasién poli, lunette dorée, cadran doré avec chiffres et aiguilles lumineux, 30 heures réveil

Nogal Caucaso pulido, bisel dorado, esfera dorada con cifras y agujas uminosas, despertador, 30 horas cuerda



8 x 14,5 cm = 3 1/4 x 5 3/4 inches

3/127 RZ

Nußbaum antik, Goldlunette, Goldblatt mit Radiumausstattung, 1 Tag Weckerwerk

Dull antique figured walnut, gilt bezel, gilt dial with luminous figures and hands, 1 day alarm movement

Noyer mat antique, lunette dorée, cadran doré avec chiffres et aiguilles lumineux, 30 heures réveil

Nogal mate antiguo, bisel dorado, esfera dorada con cifras y agujas luminosas, despertador, 30 horas cuerda





GRUPPE 3

Schreibtischuhren

Writing table clocks - Pendulettes de bureau - Relojes para escritorio



13 x 22,5 cm = 5 1/4 x 8 7/8 inches

3/130 RZ

1 Tag Weckerwerk - 1 day alarm movement - 30 heures réveil - Despertador, 30 horas cuerda

3/131

8 Tag Ankergehwerk No. 240 - 8 day lever time movement - Mouvement 8 jours simple à ancre  
Máquina, 8 días cuerda, escape à ancora

Nußbaummaser poliert mit Chromsockel, Chromlunette, Silberzahlenreif mit Radiumausstattung - Polished bur walnut with chromium plated base, chromium plated bezel, silver figure-circle with Radium - Loupe de noyer poli avec socle chromé, lunette chromée, cercle à chiffres argenté avec Radium - Nogal raiz pulido con sócalo cromado, bisel cromado, cerco de cifras plateado con Radium



13,5 x 23 cm = 5 1/4 x 9 inches

3/132

1 Tag Weckerwerk - 1 day alarm movement - 30 heures réveil - Despertador, 30 horas cuerda

3/133

8 Tag Ankergehwerk No. 240 - 8 day lever time movement - Mouvement 8 jours simple, échappement à ancre  
Máquina, 8 días cuerda, escape à ancora

Kaukasisch Nußbaum poliert, Chromlunette, matt versilberter Zahlenreif - Polished Caucasian walnut, chromium plated bezel, mat silvered figure-circle - Noyer Caucasiens poli, lunette chromée, cercle à chiffres argenté mat - Nogal Caucaso pulido, bisel cromado, cerco de cifras plateado mate



GRUPPE 3

Schreibtischuhren mit 8 Tag Ankergehwerk

Writing table clocks - Pendulettes de bureau - Relojes para escritorio



17,5 x 24 cm = 6 7/8 x 9 1/2 inches

3/222

Nußbaum poliert, verchromte Füße, Zahlenreif und Zeiger versilbert unter Glas, 8 Tag Ankergehwerk No. 240 - Polished walnut, chromium plated feet, silvered figure-circle and hands under glass, 8 day lever time movement - Noyer poli, pieds chromés, cercle à chiffres et aiguilles argentés sous verre, mouvement 8 jours simple à ancre - Nogal pulido, piesa cromados, cerco de cifras y agujas plateados bajo vidrio, máquina 8 días cuerda à ancora



23 x 23 cm = 9 x 9 inches

3/55

Nußbaum antik mit kaukasisch Nußbaum poliert, matt verguldete Zahlen, Zeiger unter Glas, 8 Tag Ankergehwerk No. 240  
Dull antique figured walnut with polished Caucasian walnut, mat gilt figures, hands under glass, 8 day lever time movement  
Noyer mat antique avec noyer Caucasiens poli, chiffres dorés mat, aiguilles sous verre, mouvement 8 jours simple à ancre  
Nogal mate antiguo con nogal Caucaso pulido, cifras doradas mate, agujas bajo vidrio, máquina 8 días cuerda, escape à ancora





GRUPPE 3

Schreibtischuhren mit 8 Tag Ankergehwerk

Writing table clocks - Pendulettes de bureau - Relojes para escritorio

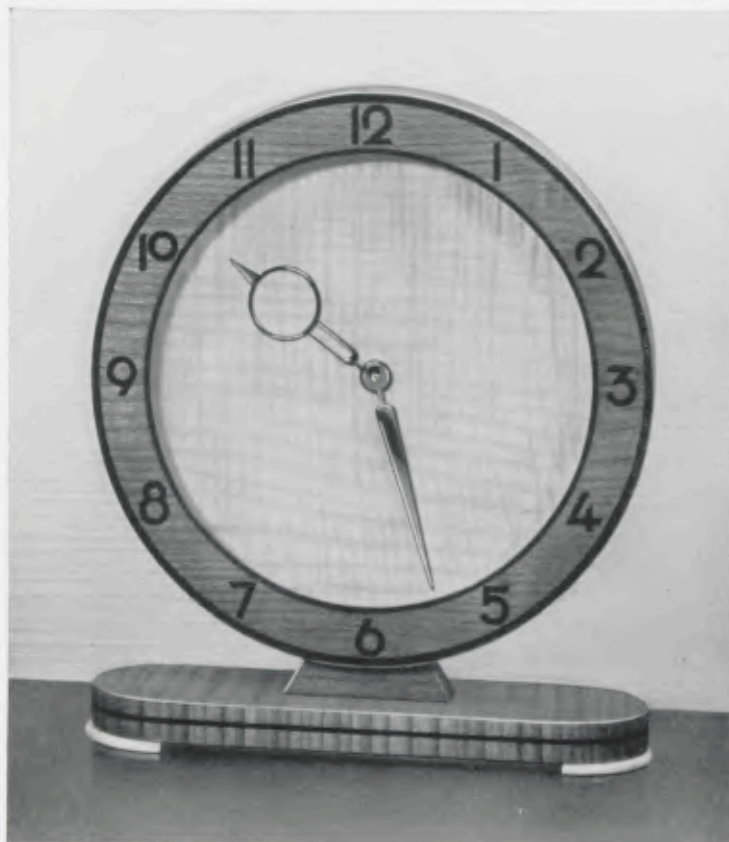

22 x 19,5 cm = 8 5/8 x 7 3/4 inches

3/219

Kirschbaum poliert mit Ahorn, schwarz eingelegte Zahlen, vergoldete Zeiger, 8 Tag Ankergehwerk No. 240

Polished Cherry wood with maple, black figures, gilt hands, 8 day lever time movement

Cerisier poli avec érable, chiffres noirs, aiguilles dorées, mouvement 8 jours simple à ancre

Cerezo pulido con arce, cifras negras, agujas doradas, máquina 8 días cuerda à áncora



22 x 19,5 cm = 8 5/8 x 7 3/4 inches

3/220

Nußbaummaser poliert, Zwischenstück und FüÙe versilbert, eingelegte Elfenbeinzahlen, versilberte Zeiger, 8 Tag Ankergehwerk No. 240

Polished bur walnut, silvered feet, beige figures, silvered hands, 8 day lever time movement

Loupe de noyer poli, pieds argentés, chiffres beige, aiguilles argentés, mouvement 8 jours simple à ancre

Raiz de nogal pulido, pies plateados, cifras beige, agujas plateadas, máquina 8 días cuerda à áncora



GRUPPE 54

Kleine Wecker mit Hohltriebwerk ohne Federhaus

Small alarms, movement with lantern pinions, without spring-barrel - Petit réveils, mouvement avec pignons lanternes, sans barillet - Despertadores pequeña, máquina con piñones de linterna, sin barrilete

Primus I



8,5 cm = 3 1/4 inches

Metal case nickelled, white cardboard dial

Boîte métal nickelé, cadran carton blanc  
Caja de metal niquelado, esfera blanca de cartón

54/1

1 Tag Gehwerk - 1 day time - 30 heures simple - 30 horas cuerdas

Metallgehäuse vernickelt, weißes Kartonblatt

Primus II



10,5 cm = 4 1/4 inches

Metal case nickelled, white cardboard dial

Boîte métal nickelé, cadran carton blanc  
Caja de metal niquelado, esfera blanca de cartón

54/3

1 Tag Wecker - 1 day alarm - 30 heures réveil - 30 horas despertador

Metallgehäuse vernickelt, weißes Kartonblatt

54/168

Rotbraun - Claret coloured  
Brun-rouge - Rojo oscuro

54/169

Blau - Blue - Bleu - Azul



7,5 cm = 3 inches

1 Tag Wecker - 1 day alarm - 30 heures réveil - 30 horas despertador

Weißes Kartonblatt - White cardboard dial - Cadran carton blanc - Esfera blanca de cartón

54/170

1 Tag Wecker - 1 day alarm - 30 heures réveil - 30 horas despertador

Vernickelt mit rotem Band  
Nickelled with red centre-band



7,5 cm = 3 inches

Nickelé avec ruban rouge  
Niquelado con cinta roja

Silberblatt - Silver dial  
Cadran argenté - Esfera plateada





GRUPPE 54

Kleine Wecker mit Hohltriebwerk ohne Federhaus

Small alarms, movement with lantern pinions, without spring-barrel - Petit réveils, mouvement avec pignons lanternes, sans barillet - Despertadores pequeña, máquina con piñones de linterna, sin barrilete



54/171

Vernickelt mit blauem Band  
Nickelled with blue centre-band

7,5 cm = 3 inches

Nickelé avec ruban bleu  
Niquelado con cinta azul



54/260

Vernickelt mit elfenbeinfarbigem Band  
Nickelled with ivory colour centre-band

7,5 cm = 3 inches

Nickelé avec bande beige  
Niquelado con cinta pulido mate marfil

Silberblatt, 1 Tag Weckerwerk - Silver dial, 1 day alarm - Cadran argenté, 30 heures réveil  
Esfera plateada, despertador, 30 horas cuerda



54/258

Biau - Blue - Bleu - Azul

54/259

Hellrot - Red - Rouge - Rojo claro

8 cm = 3 1/4 inches

Weißblatt, 1 Tag Weckerwerk, Bügelabsteller

White dial, 1 day alarm, the alarm is stopped by pushing the handle down  
Cadran blanc, 30 heures réveil, arrêt du réveil par la poignée

Esfera blanca, despertador, 30 horas cuerda, el despertador se para doblando la manija



GRUPPE 54

Kleine Wecker mit Hohltriebwerk ohne Federhaus

Small alarms, movement with lantern pinions, without spring-barrel - Petit réveils, mouvement avec pignons lanternes, sans barillet - Despertadores pequeña, máquina con piñones de linterna, sin barrilete



7,5 cm = 3 inches

54/173

Vernickelt mit rotem Band  
Nickelled with red centre-band  
Nickelé avec ruban rouge  
Niquelado con cinta roja



7,5 cm = 3 inches

54/174

Vernickelt mit blauem Band  
Nickelled with blue centre-band  
Nickelé avec ruban bleu  
Niquelado con cinta azul

Silberblatt  
Silver dial - Cadran argenté - Esfera plateada



7,5 cm = 3 inches

54/255

Biau - Blue - Bleu - Azul

54/256

Hellrot - Red - Rouge - Rojo claro  
Goldblatt - Gilt dial  
Cadran doré - Esfera dorada



7,5 cm = 3 inches

54/257

Verchromt, Silberblatt  
Chromium plated, silver dial  
Chromé, cadran argenté  
Cromado, esfera plateada

1 Tag Weckerwerk, Bügelabsteller  
1 day alarm, the alarm is stopped by pushing the handle down  
30 heures réveil, arrêt du réveil par la poignée  
Despertador, 30 horas cuerda, el despertador se para doblando la manija





GRUPPE 54

Kleine Metallwecker

Small alarm clocks in metal cases - Petits réveils en boîtes métal - Despertadores pequeña en cajas de metal



54/261

Vernickelt mit blauem Band  
Nickelled with blue centre-band  
Nickelé avec ruban bleu  
Niquelado con cinta azul

8,5 cm = 3 3/8 inches

54/262

Vernickelt mit rotem Band  
Nickelled with red centre-band  
Nickelé avec ruban rouge  
Niquelado con cinta roja



54/263

Vernickelt mit elfenbeinfarbigem Band  
Nickelled with ivory colour centre-band

8,5 cm = 3 3/8 inches

Nickelé avec bande beige  
Niquelado con cinta pulido mate marfil

1 Tag Weckerwerk No. 81, zweifarbiges Metallblatt - 1 day alarm, two-coloured metal dial  
30 heures réveil, cadran métal bicolore - Despertador, 30 horas cuerda, esfera de metal bicolor



GRUPPE 54

Stiluhren mit Hohltriebwerk ohne Federhaus

Boudoir clocks, movement with lantern pinions, without spring-barrel - Pendulettes de boudoir, mouvement avec pignons lanternes, sans barillet - Relojes para tocador, máquina con piñones de linterna, sin barrilete



6,5 x 6,5 cm = 2 1/2 x 2 1/2 inches

54/1000 N

Nickel - Nickelled - Nickelé - Niquelado

54/1000 C

Chrom - Chromium plated - Chromé - Cromado  
1 Tag Gehwerk - 1 day time  
30 heures simple - 30 horas cuerda

54/1001 C

Chrom - Chromium plated - Chromé - Cromado  
1 Tag Wecker - 1 day alarm  
30 heures réveil - 30 horas despertador

Metallblatt, bombiertes Glas  
Metal dial, convex glass - Cadran métal, verre bombé  
Esfera de metal, vidrio bombeado



6,5 x 6,5 cm = 2 1/2 x 2 1/2 inches

54/1002 N

Nickel - Nickelled - Nickelé - Niquelado

54/1002 C

Chrom - Chromium plated - Chromé - Cromado  
1 Tag Gehwerk - 1 day time  
30 heures simple - 30 horas cuerda

54/1003 C

Chrom - Chromium plated - Chromé - Cromado  
1 Tag Wecker - 1 day alarm  
30 heures réveil - 30 horas despertador  
Zweifarbigen Metallblatt - Two-coloured metal dial  
Cadran métal bicolore - Esfera de metal bicolor



7,8 x 7,8 cm = 3 1/8 x 3 1/8 inches

54/1004 N

Nickel - Nickelled - Nickelé - Niquelado

54/1004 C

Chrom - Chromium plated - Chromé - Cromado  
1 Tag Gehwerk - 1 day time  
30 heures simple - 30 horas cuerda

54/1005 C

Chrom - Chromium plated - Chromé - Cromado  
1 Tag Wecker - 1 day alarm  
30 heures réveil - 30 horas despertador  
Metallblatt - Metal dial - Cadran métal - Esfera de metal



7,8 x 7,8 cm = 3 1/8 x 3 1/8 inches

54/1006 N

Nickel - Nickelled - Nickelé - Niquelado

54/1006 C

Chrom - Chromium plated - Chromé - Cromado  
1 Tag Gehwerk - 1 day time  
30 heures simple - 30 horas cuerda

54/1007 C

Chrom - Chromium plated - Chromé - Cromado  
1 Tag Wecker - 1 day alarm  
30 heures réveil - 30 horas despertador  
Metallblatt - Metal dial - Cadran métal - Esfera de metal





GRUPPE 54

Stiluhren mit Hohltriebwerk ohne Federhaus

Boudoir clocks, movement with lantern pinions, without spring-barrel - Pendulettes de boudoir, mouvement avec pignons lanternes, sans barillet - Relojes para tocador, máquina con piñones de linterna, sin barrilete



7,8 x 7,8 cm = 3 1/4 x 3 1/4 inches

54/1008 C

**Chrom, 1 Tag Gehwerk** - Chromium plated, 1 day time  
Chromé, 30 heures simple - Cromado, 30 horas cuerda

54/1009 C

**Chrom, 1 Tag Wecker** - Chromium plated, 1 day alarm  
Chromé, 30 heures réveil - Cromado, 30 horas despertador

**Zweifarbigen Metallblatt mit Relieffzahlen**  
Two-coloured metal dial with raised figures  
Cadran métal bicolore avec chiffres relief  
Esfera de metal bicolor con cifras en relieve



9,8 x 9,8 cm = 4 x 4 inches

54/1012 N

**Nickel** - Nickelated - Nickelé - Niquelado

54/1012 C

**Chrom** - Chromium plated - Chromé - Cromado  
**1 Tag Gehwerk** - 1 day time  
30 heures simple - 30 horas cuerda

54/1013 C

**Chrom** - Chromium plated - Chromé - Cromado  
**1 Tag Wecker** - 1 day alarm  
30 heures réveil - 30 horas despertador

**Metallblatt** - Metal dial  
Cadran métal - Esfera de metal

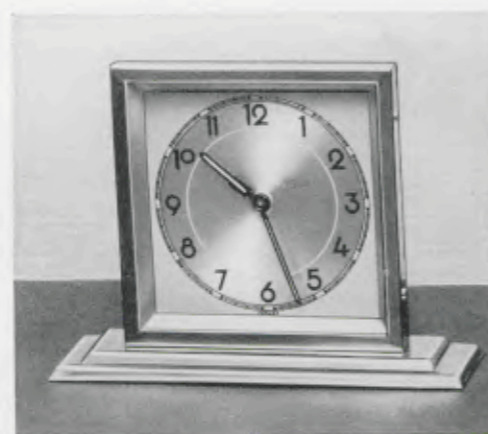

9 x 12 cm = 3 1/2 x 4 3/4 inches

54/1010 C

**Chrom, 1 Tag Gehwerk** - Chromium plated, 1 day time  
Chromé, 30 heures simple - Cromado, 30 horas cuerda

54/1011 C

**Chrom, 1 Tag Wecker** - Chromium plated, 1 day alarm  
Chromé, 30 heures réveil - Cromado, 30 horas despertador

**Metallblatt** - Metal dial - Cadran métal - Esfera de metal



9,8 x 9,8 cm = 4 x 4 inches

54/1014 N

**Nickel** - Nickelated - Nickelé - Niquelado

54/1014 C

**Chrom** - Chromium plated - Chromé - Cromado  
**1 Tag Gehwerk** - 1 day time  
30 heures simple - 30 horas cuerda

54/1015 C

**Chrom** - Chromium plated - Chromé - Cromado  
**1 Tag Wecker** - 1 day alarm  
30 heures réveil - 30 horas despertador

**Zweifarbigen Metallblatt** - Two-coloured metal dial  
Cadran métal bicolore - Esfera de metal bicolor

GRUPPE 54

Stiluhren mit Hohltriebwerk ohne Federhaus

Boudoir clocks, movement with lantern pinions, without spring-barrel - Pendulettes de boudoir, mouvement avec pignons lanternes, sans barillet - Relojes para tocador, máquina con piñones de linterna, sin barrilete



10,5 x 15 cm = 4 1/4 x 6 inches

54/1018 C

**Chrom, 1 Tag Gehwerk**  
Chromium plated, 1 day time  
Chromé, 30 heures simple  
Cromado, 30 horas cuerda

54/1019 C

**Chrom, 1 Tag Wecker**  
Chromium plated, 1 day alarm  
Chromé, 30 heures réveil  
Cromado, 30 horas despertador

**Zweifarbigen Metallblatt** - Two-coloured metal dial  
Cadran métal bicolore - Esfera de metal bicolor



12,5 x 12,5 cm = 5 x 5 inches

54/1020 C

**Chrom, 1 Tag Gehwerk**  
Chromium plated, 1 day time  
Chromé, 30 heures simple  
Cromado, 30 horas cuerda

54/1021 C

**Chrom, 1 Tag Wecker**  
Chromium plated, 1 day alarm  
Chromé, 30 heures réveil  
Cromado, 30 horas despertador

**Metallblatt** - Metal dial - Cadran métal  
Esfera de metal



12,5 x 12,5 cm = 5 x 5 inches

54/1022 C

**Chrom, 1 Tag Gehwerk**  
Chromium plated, 1 day time  
Chromé, 30 heures simple  
Cromado, 30 horas cuerda

54/1023 C

**Chrom, 1 Tag Wecker**  
Chromium plated, 1 day alarm  
Chromé, 30 heures réveil  
Cromado, 30 horas despertador

**Zweifarbigen Metallblatt** - Two-coloured metal dial  
Cadran métal bicolore - Esfera de metal bicolor



GRUPPE 54

Stiluhren mit Hohltriebwerk ohne Federhaus

Boudoir clocks, movement with lantern pinions, without spring-barrel - Pendulettes de boudoir, mouvement avec pignons lanternes, sans barillet - Relojes para tocador, máquina con piñones de linterna, sin barrilete

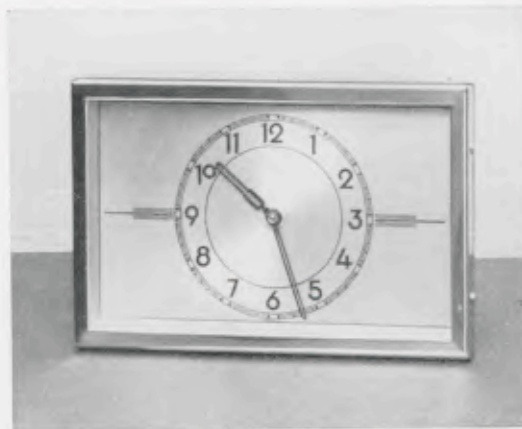

7,5 x 11,5 cm = 3 x 4 1/2 inches

54/1024 N

Nickel - Nickelated - Nickelé - Niquelado

54/1024 C

Chrom - Chromium plated - Chromé - Cromado

1 Tag Gehwerk - 1 day time  
30 heures simple - 30 horas cuerda

54/1025 C

Chrom - Chromium plated - Chromé - Cromado

1 Tag Wecker - 1 day alarm  
30 heures réveil - 30 horas despertador

Metallblatt - Metal dial - Cadran métal - Esfera de metal



8 x 11,5 cm = 3 1/8 x 4 1/4 inches

54/1026 N

Nickel - Nickelated - Nickelé - Niquelado

54/1026 C

Chrom - Chromium plated - Chromé - Cromado

1 Tag Gehwerk - 1 day time  
30 heures simple - 30 horas cuerda

54/1027 C

Chrom - Chromium plated - Chromé - Cromado

1 Tag Wecker - 1 day alarm  
30 heures réveil - 30 horas despertador

Metallblatt - Metal dial - Cadran métal - Esfera de metal



8,5 x 8,5 cm = 3 3/8 x 3 3/8 inches

54/1028 N

Nickel - Nickelated - Nickelé - Niquelado

54/1028 C

Chrom - Chromium plated - Chromé - Cromado

1 Tag Gehwerk - 1 day time  
30 heures simple - 30 horas cuerda

54/1029 C

Chrom - Chromium plated - Chromé - Cromado

1 Tag Wecker - 1 day alarm  
30 heures réveil - 30 horas despertador

Metallblatt - Metal dial - Cadran métal - Esfera de metal



10 x 9 cm = 4 x 3 1/2 inches

54/1030 C

Chrom, 1 Tag Gehwerk - Chromium plated, 1 day time

Chromé, 30 heures simple - Cromado, 30 horas cuerda

54/1031 C

Chrom, 1 Tag Wecker - Chromium plated, 1 day alarm

Chromé, 30 heures réveil - Cromado, 30 horas despertador

Metallblatt - Metal dial - Cadran métal - Esfera de metal

GRUPPE 54

Stiluhren mit Hohltriebwerk ohne Federhaus

Boudoir clocks, movement with lantern pinions, without spring-barrel - Pendulettes de boudoir, mouvement avec pignons lanternes, sans barillet - Relojes para tocador, máquina con piñones de linterna, sin barrilete



9,5 x 9 cm = 3 3/4 x 3 1/2 inches

54/1032 N

Vernickelt, 1 Tag Gehwerk

Nickelated, 1 day time  
Nickelé, 30 heures simple  
Niquelado, 30 horas cuerda

54/1032 C

Verchromt, 1 Tag Gehwerk

Chromium plated, 1 day time  
Chromé, 30 heures simple  
Cromado, 30 horas cuerda

54/1033 C

Verchromt, 1 Tag Wecker

Chromium plated, 1 day alarm  
Chromé, 30 heures réveil  
Cromado, 30 horas despertador

Kartonblatt - Cardboard dial  
Cadran carton - Esfera de cartón



9,5 x 9 cm = 3 3/4 x 3 1/2 inches

54/1034 N

Vernickelt, 1 Tag Gehwerk

Nickelated, 1 day time  
Nickelé, 30 heures simple  
Niquelado, 30 horas cuerda

54/1034 C

Verchromt, 1 Tag Gehwerk

Chromium plated, 1 day time  
Chromé, 30 heures simple  
Cromado, 30 horas cuerda

54/1035 C

Verchromt, 1 Tag Wecker

Chromium plated, 1 day alarm  
Chromé, 30 heures réveil  
Cromado, 30 horas despertador

Metallblatt - Metal dial  
Cadran métal - Esfera de metal



8 x 11,5 cm = 3 1/8 x 4 1/2 inches

54/1036 N

Vernickelt, 1 Tag Gehwerk

Nickelated, 1 day time  
Nickelé, 30 heures simple  
Niquelado, 30 horas cuerda

54/1036 C

Verchromt, 1 Tag Gehwerk

Chromium plated, 1 day time  
Chromé, 30 heures simple  
Cromado, 30 horas cuerda

54/1037 C

Verchromt, 1 Tag Wecker

Chromium plated, 1 day alarm  
Chromé, 30 heures réveil  
Cromado, 30 horas despertador

Kartonblatt - Cardboard dial  
Cadran carton - Esfera de cartón



GRUPPE 54

Stiluhren mit Hohltriebwerk ohne Federhaus

Boudoir clocks, movement with lantern pinions, without spring-barrel – Pendulettes de boudoir, mouvement avec pignons lanternes, sans barillet – Relojes para tocador, máquina con piñones de linterna, sin barrilete



8 x 11,5 cm = 3 1/4 x 4 1/2 inches

54/1038 N

**Vernickelt, 1 Tag Gehwerk**  
Nickelled, 1 day time  
Nickelé, 30 heures simple  
Niquelado, 30 horas cuerdas

54/1038 C

**Verchromt, 1 Tag Gehwerk**  
Chromium plated, 1 day time  
Chromé, 30 heures simple  
Cromado, 30 horas cuerdas

54/1039 C

**Verchromt, 1 Tag Wecker**  
Chromium plated, 1 day alarm  
Chromé, 30 heures réveil  
Cromado, 30 horas despertador

**Zweifarbigen Metallblatt mit aufgelegten Chromzahlen**

Two-coloured metal dial with chromium plated raised figures  
Cadran métal bicolore avec chiffres chromés en relief  
Esfera de metal bicolor con cifras cromadas en relieve

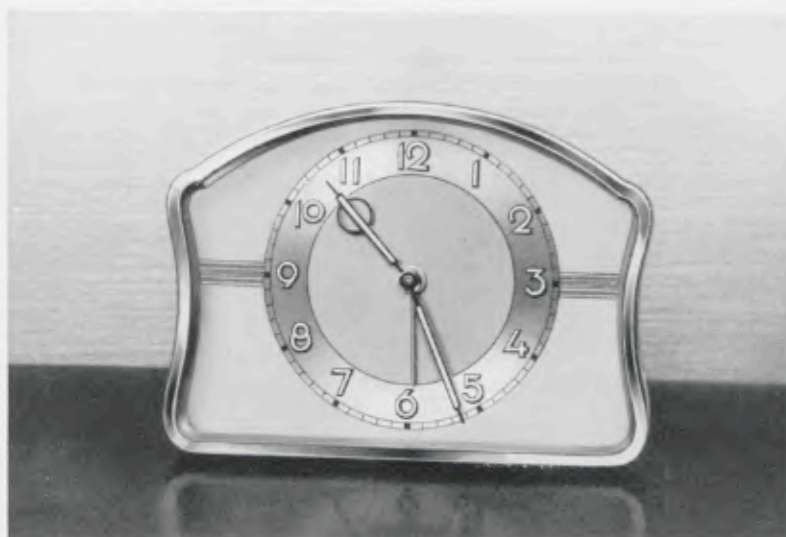

9,5 x 13 cm = 3 3/4 x 5 1/4 inches

54/1040 N

**Vernickelt, 1 Tag Gehwerk**  
Nickelled, 1 day time  
Nickelé, 30 heures simple  
Niquelado, 30 horas cuerdas

54/1040 C

**Verchromt, 1 Tag Gehwerk**  
Chromium plated, 1 day time  
Chromé, 30 heures simple  
Cromado, 30 horas cuerdas

54/1041 C

**Verchromt, 1 Tag Wecker**  
Chromium plated, 1 day alarm  
Chromé, 30 heures réveil  
Cromado, 30 horas despertador

**Kartonblatt – Cardboard dial**  
Cadran carton – Esfera de cartón



9,5 x 13 cm = 3 3/4 x 5 1/4 inches

54/1042 N

**Vernickelt, 1 Tag Gehwerk**  
Nickelled, 1 day time  
Nickelé, 30 heures simple  
Niquelado, 30 horas cuerdas

54/1042 C

**Verchromt, 1 Tag Gehwerk**  
Chromium plated, 1 day time  
Chromé, 30 heures simple  
Cromado, 30 horas cuerdas

54/1043 C

**Verchromt, 1 Tag Wecker**  
Chromium plated, 1 day alarm  
Chromé, 30 heures réveil  
Cromado, 30 horas despertador

**Zweifarbigen Metallblatt mit aufgelegten Chromzahlen**

Two-coloured metal dial with chromium plated raised figures  
Cadran métal bicolore avec chiffres chromés en relief  
Esfera de metal bicolor con cifras cromadas en relieve



GRUPPE 54

Stiluhren mit Hohltriebwerk ohne Federhaus

Boudoir clocks, movement with lantern pinions, without spring-barrel – Pendulettes de boudoir, mouvement avec pignons lanternes, sans barillet – Relojes para tocador, máquina con piñones de linterna, sin barrilete

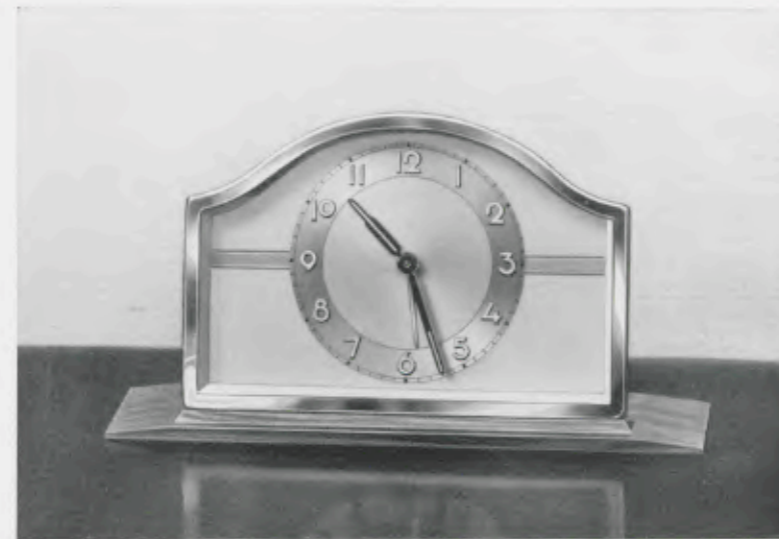

9 x 18 cm = 3 1/2 x 6 1/4 inches

54/1046 C

**1 Tag Gehwerk – 1 day time**  
30 heures simple – 30 horas cuerdas

54/1047 C

**1 Tag Wecker – 1 day alarm**  
30 heures réveil – 30 horas despertador

**Verchromt mit blauer Einlage, zweifarbigen Metallblatt**

Chromium plated with blue inlaid, two-coloured metal dial  
Chromé avec incrustation bleue, cadran métal bicolore  
Cromado con incrustaciones azules, esfera de metal bicolor

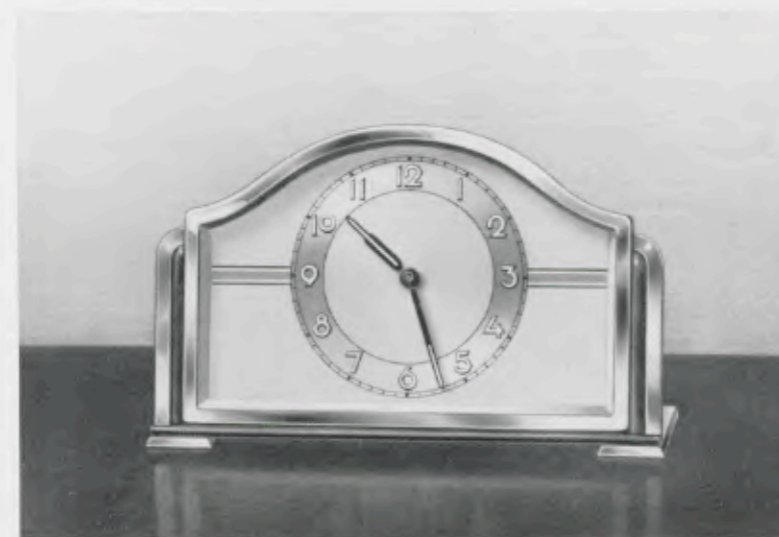

8,5 x 14 cm = 3 3/4 x 5 1/2 inches

54/1048 C

**1 Tag Gehwerk – 1 day time**  
30 heures simple – 30 horas cuerdas

54/1049 C

**1 Tag Wecker – 1 day alarm**  
30 heures réveil – 30 horas despertador

**Verchromt mit roter Einlage, zweifarbigen Metallblatt**

Chromium plated with red inlaid, two-coloured metal dial  
Chromé avec incrustation rouge, cadran métal bicolore  
Cromado con incrustaciones coloradas, esfera de metal bicolor

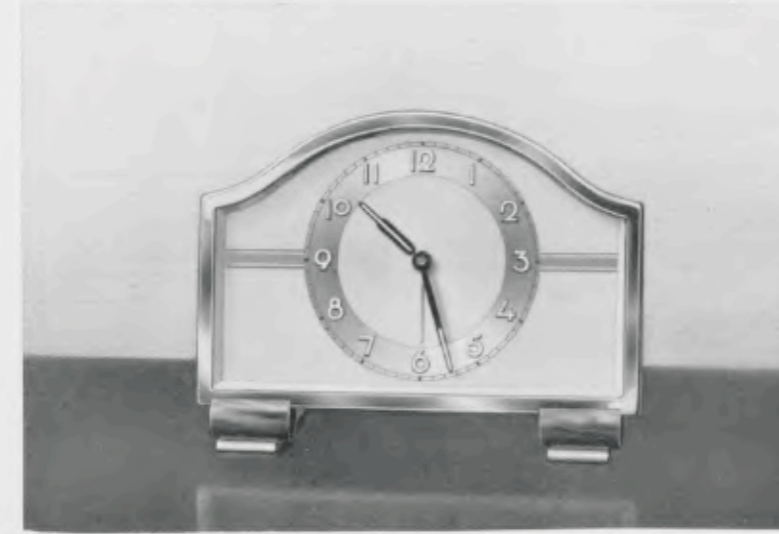

8 x 12 cm = 3 1/4 x 4 3/4 inches

54/1050 C

**1 Tag Gehwerk – 1 day time**  
30 heures simple – 30 horas cuerdas

54/1051 C

**1 Tag Wecker – 1 day alarm**  
30 heures réveil – 30 horas despertador

**Verchromt mit blauer Einlage, zweifarbigen Metallblatt**

Chromium plated with blue inlaid, two-coloured metal dial  
Chromé avec incrustation bleue, cadran métal bicolore  
Cromado con incrustaciones azules, esfera de metal bicolor





GRUPPE 54

Stiluhren mit Hohltriebwerk ohne Federhaus

Boudoir clocks, movement with lantern pinions, without spring-barrel - Pendulettes de boudoir, mouvement avec pignons lanternes, sans barillet - Relojes para tocador, máquina con piñones de linterna, sin barrilete



9,5 x 14 cm = 3 7/8 x 5 1/2 inches

54/1052 C

1 Tag Gehwerk - 1 day time - 30 heures simple - 30 horas cuerda

54/1053 C

1 Tag Wecker - 1 day alarm - 30 heures réveil - 30 horas despertador

Verschrott mit schwarzen und roten Einlagen, zweifarbiges Metallblatt  
Chromium plated with black and red inlays, two-coloured metal dial  
Chromé avec incrustations noires et rouges, cadran métal bicolore  
Cromado con incrustaciones negras y coloradas, esfera de metal bicolor



9 x 17 cm = 3 1/2 x 6 3/4 inches

54/1054 C

1 Tag Gehwerk - 1 day time - 30 heures simple - 30 horas cuerda

54/1055 C

1 Tag Wecker - 1 day alarm - 30 heures réveil - 30 horas despertador

Vergoldet mit grünem Sockel und Seitenteilen, zweifarbiges Metallblatt  
Gilt with green base and sides, two-coloured metal dial  
Doré avec socle et côtés vert, cadran métal bicolore  
Dorado con zócalo y costados verdes, esfera de metal bicolor



GRUPPE 54

Kleine Holzwecker mit Hohltriebwerk ohne Federhaus

Small alarm-clocks, movement with lantern pinions, without spring-barrel - Petits réveils, mouvement avec pignons lanternes, sans barillet - Despertadores pequeña, máquina con piñones de linterna, sin barrilete



8 x 12,5 cm = 3 1/4 x 4 7/8 inches

54/267

Eiche, Chromlunette, Silberblatt,  
1 Tag Weckerwerk No. 60

Oak, chromium plated bezel, silver dial, 1 day alarm

Chêne, lunette chromée, cadran argenté,  
30 heures réveil

Roble, bisel cromado, esfera plateada,  
despertador, 30 horas cuerda



8,5 x 14 cm = 3 3/8 x 5 1/2 inches

54/277

Eiche mit Nußbaum poliert, Goldlunette,  
Goldblatt, 1 Tag Weckerwerk No. 60

Oak with polished walnut, gilt bezel, gilt dial,  
1 day alarm

Chêne avec noyer poli, lunette dorée, cadran doré,  
30 heures réveil

Roble con nogal pulido, bisel dorado, esfera dorada,  
despertador, 30 horas cuerda



8,5 x 14 cm = 3 3/8 x 5 1/2 inches

54/278

Kaukasisch Nußbaum poliert, Goldlunette,  
Goldblatt, 1 Tag Weckerwerk No. 60

Polished Caucasian walnut, gilt bezel, gilt dial,  
1 day alarm

Noyer Caucasien poli, lunette dorée, cadran doré,  
30 heures réveil

Nogal Cáucaso pulido, bisel dorado, esfera dorada,  
despertador, 30 horas cuerda





GRUPPE 54

Kleine Holzwecker mit Hohltriebwerk ohne Federhaus

Small alarm-clocks, movement with lantern pinions, without spring-barrel - Petit réveils, mouvement avec pignons lanterres, sans barillet - Despertadores pequeña, máquina con piñones de linterna, sin barrilete



10,5 x 18,5 cm = 4 1/4 x 6 1/2 inches

54/284

Kaukasisch Nußbaum poliert, Goldlunette, Goldblatt, 1 Tag Weckerwerk No. 60

Polished Caucasian walnut, gilt bezel, gilt dial, 1 day alarm

Noyer Caucasien poli, lunette dorée, cadran doré, 30 heures réveil

Nogal Cáucaso pulido, bisel dorado, esfera dorada, despertador, 30 horas cuerda



10 x 15 cm = 4 x 6 inches

54/274

Mahagoni poliert - Polished mahogany  
Acajou poli - Caoba pulida

54/275

Kaukasisch Nußbaum poliert  
Polished Caucasian walnut  
Noyer Caucasien poli  
Nogal Cáucaso pulido

Chromlunette, Silberblatt, 1 Tag Weckerwerk No. 60

Chromium plated bezel, silver dial, 1 day alarm  
Lunette chromée, cadran argenté, 30 heures réveil

Bisel cromado, esfera plateada, despertador, 30 horas cuerda



8,5 x 16 cm = 3 3/8 x 6 1/4 inches

54/273

Kaukasisch Nußbaum poliert, Chromlunette, Silberblatt, Chromfüße, 1 Tag Weckerwerk No. 60

Polished Caucasian walnut, chromium plated bezel, silver dial, chrome feet, 1 day alarm

Noyer Caucasien poli, lunette chromée, cadran argenté, pieds chromés, 30 heures réveil

Nogal Cáucaso pulido, bisel cromado, esfera plateada, bases cromados, despertador, 30 horas cuerda

GRUPPE 54

Kleine Holzwecker mit Hohltriebwerk ohne Federhaus

Small alarm-clocks, movement with lantern pinions, without spring-barrel - Petits réveils, mouvement avec pignons lanterres, sans barillet - Despertadores pequeña, máquina con piñones de linterna, sin barrilete



8,5 x 14 cm = 3 3/8 x 5 1/2 inches

54/281

Nußbaum matt, Goldlunette, Goldblatt, 1 Tag Weckerwerk No. 60

Mat walnut, gilt bezel, gilt dial, 1 day alarm

Noyer mat, lunette dorée, cadran doré, 30 heures réveil

Nogal mate, bisel dorado, esfera dorada, despertador, 30 horas cuerda



8,5 x 14 cm = 3 3/8 x 5 1/2 inches

54/282

Kirschbaum matt, Goldlunette, Goldblatt, 1 Tag Weckerwerk No. 60

Mat cherry wood, gilt bezel, gilt dial, 1 day alarm

Cerisier mat, lunette dorée, cadran doré, 30 heures réveil

Cerezo mate, bisel dorado, esfera dorada, despertador, 30 horas cuerda



10,5 x 16,5 cm = 4 1/4 x 6 1/2 inches

54/283

Kirschbaum poliert, Goldlunette, Goldblatt, 1 Tag Weckerwerk No. 60

Polished Cherry wood, gilt bezel, gilt dial, 1 day alarm

Cerisier poli, lunette dorée, cadran doré, 30 heures réveil

Cerezo pulido, bisel dorado, esfera dorada, despertador, 30 horas cuerda



GRUPPE 4

Kleinste Qualitäts-Wecker – Ankerwerke mit Taschenuhrhemmung

Smallest highclass quality alarms – Lever-movement with watch escapement  
Réveils miniature de qualité supérieure – Mouvement à ancre avec échappement de montre de poche  
Despertadores miniatura de calidad superior – Máquina a áncora con escape de reloj de bolsillo



7 cm = 2 3/4 inches

4/333 RZ

Verchromt mit blauem Band

Chromium plated with blue enameled centre-band  
Chromé avec bande émaillée bleue  
Cromado con cinta esmaltada azul



7 cm = 2 3/4 inches

4/336 RZ

Verchromt mit rotem Band

Chromium plated with red enameled centre-band  
Chromé avec bande émaillée rouge  
Cromado con cinta esmaltada roja

Silberblatt mit Radiumausstattung – Silver dial with luminous figures and hands  
Cadran argenté avec chiffres et aiguilles lumineux – Esfera plateada con cifras y agujas luminosas



7 cm = 2 3/4 inches

4/347 RP

Verchromt mit blau emailliertem Band, Metallblatt mit blauen Reliefzahlen, Radiumpunkte und -zeiger

Chromium plated with blue enameled centre-band, metal dial with blue raised figures, luminous points and hands  
Chromé avec bande émaillée bleue, cadran métal avec chiffres bleus en relief, points et aiguilles lumineux  
Cromado con cinta esmaltada azul, esfera de metal con cifras azules en relieve, puntos y agujas luminosas



7 cm = 2 3/4 inches

4/348 RP

Verchromt mit elfenbeinfarbigem Band, Metallblatt mit verchromten Reliefzahlen, Radiumpunkte und -zeiger

Chromium plated with ivory colour centre-band, metal dial with chromium plated raised figures, luminous points and hands  
Chromé avec bande peinture ivoire laquée dépolie, cadran métal avec chiffres chromés en relief, points et aiguilles lumineux  
Cromado con cinta color marfil, esfera de metal con cifras cromadas en relieve, puntos y agujas luminosas



7 cm = 2 3/4 inches

4/349 RZ

Verchromt, Silberblatt mit Radiumausstattung

Chromium plated, silver dial with luminous figures and hands  
Chromé, cadran argenté avec chiffres et aiguilles lumineux  
Cromado, esfera plateada con cifras y agujas luminosas

1 Tag Wecker mit Taschenuhrgang – 1 day alarm with watch movement  
30 heures réveil avec mouvement de montre – Despertador, 30 horas cuerda, máquina de reloj de bolsillo



GRUPPE 4

Schwingende Uhren, geschützte Junghans-Spezialität  
8 Tag Gehwerk auf Steinen laufend

8 day Mystery Clocks, „Junghans“ speciality – Swinging pendulum suspended on jewelled bar  
Pendulettes Oscillantes dites Mystérieuses, spécialité brevetée Junghans – Marche 8 jours sur bras empierré  
Relojes oscilantes, 8 días cuerda, sobre rubis – Modelos especiales registrados por la fábrica Junghans

Kunstgußfiguren

Bronze figures – Sujets artistiques en imitation bronze – Figuras de fundición artística

Elegant



35.5 cm = 14 inches

4/48

4/48 Patiniert, polierter Holzsockel – Patina, polished wooden base

Patiné, socle en bois poli – Imitación bronce viejo, zócalo de madera pulida

Elefant



29 cm = 11 1/2 inches

4/51

4/51 Patiniert, polierter Holzsockel – Patina, polished wooden base

Patiné, socle en bois poli – Imitación bronce viejo, zócalo de madera pulida

Vorzügliche Regulierung / Absolute Unempfindlichkeit im Gebrauch, weil ohne Pendelfeder

Excellent time keeper / The clock, having no pendulum spring, is absolutely insensible in handling

Réglage excellent / Insensibilité absolue dans l'emploi, parce que sans lame de suspension

Afinación exacta y por falta del muelle de suspensión inalterable en el uso





GRUPPE 5

Feine Stiluhren mit Qualitätswerk

Highclass quality boudoir clocks – Pendulettes de boudoir, qualité supérieure  
Relojes para tocador de calidad superior



52,5 mm = 2 1/4 inches

No. J 66

**1 Tag flaches Weckerwerk, abnehmbare Anker- und Balancebrücke, herausnehmbare Federhäuser**

1 day alarm, removable balance and lever bridges, interchangeable spring barrel

Mouvement, 30 heures réveil, pont d'ancre et d'échappement démontable, barillets démontables  
Despertador, 30 horas cuerda, puentes para el áncora y volante á desmontar, barriletes intercambiables

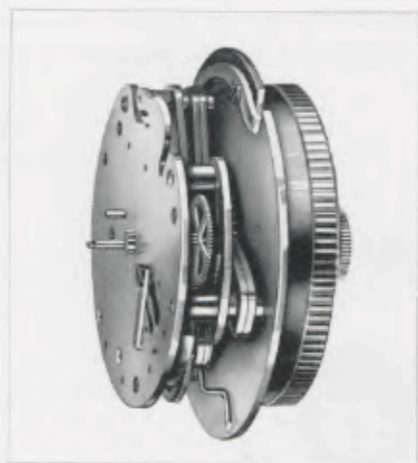

50 x 42 mm = 2 x 1 3/4 inches

No. J 44

**Gut regulierendes 8 Tag Ankergehwerk**

Well regulated 8 day lever time movement

Mouvement 8 jours simple, échappement á ancre, avec bon réglage

Máquina 8 días cuerda, escape á áncora, bien ajustada



6,5 x 6,5 cm = 2 1/2 x 2 1/2 inches

5/328 RZ

**Verchromt poliert, Silberblatt mit Radiumzahlen  
1 Tag flaches Weckerwerk No. J 66**

Chromium plated polished, silver dial with luminous figures, 1 day alarm

Chromé poli, cadran argenté avec chiffres lumineux, 30 heures réveil

Cromado pulido, esfera plateada con cifras luminosas, despertador, 30 horas cuerda



6,5 x 6,5 cm = 2 1/2 x 2 1/2 inches

5/442 RP

**Verchromt poliert, Metallblatt mit aufgelegten Chromzahlen, Radiumpunkte und -zeiger, 1 Tag Weckerwerk No. J 66**

Chromium plated polished, metal dial with chromium raised figures, luminous points and hands, 1 day alarm

Chromé poli, cadran métal avec chiffres chromés en relief, points et aiguilles lumineux, 30 heures réveil

Cromado pulido, esfera de metal con cifras cromadas en relieve, puntos y agujas luminosos, despertador, 30 horas cuerda



GRUPPE 5

Feine Stiluhren mit Qualitätswerk

Highclass quality boudoir clocks – Pendulettes de boudoir, qualité supérieure  
Relojes para tocador de calidad superior



6,5 x 6,5 cm = 2 1/2 x 2 1/2 inches

5/383 RP

**Verchromt poliert, farbiges Metallblatt mit verchromten Reliefzahlen, Radiumpunkte und -zeiger, 1 Tag Weckerwerk No. J 66**

Chromium plated polished, metal dial with chromium plated raised figures, luminous points and hands, 1 day alarm

Chromé poli, cadran métal avec chiffres chromés en relief, points et aiguilles lumineux, 30 heures réveil

Cromado pulido, esfera de metal en color con cifras cromadas en relieve, puntos y agujas luminosos, despertador, 30 horas cuerda



6,5 x 6,5 cm = 2 1/2 x 2 1/2 inches

5/437 RP

**Verchromt poliert, bombiertes Glas, Schwarzblatt mit aufgelegten Chromzahlen, Radiumpunkte und -zeiger, 1 Tag Weckerwerk No. J 66**

Chromium plated polished, convex glass, black dial with chromium raised figures, luminous points and hands, 1 day alarm

Chromé poli, verre bombé, cadran noir avec chiffres chromés en relief, points et aiguilles lumineux, 30 heures réveil

Cromado pulido, vidrio bombeado, esfera negra con cifras cromadas en relieve, puntos y agujas luminosos, despertador, 30 horas cuerda



6,5 x 6,5 cm = 2 1/2 x 2 1/2 inches

5/438 RZ

**Verchromt poliert, bombiertes Glas, Schwarzblatt mit Radiumzahlen und -zeigern, 1 Tag Weckerwerk No. J 66**

Chromium plated polished, convex glass, black dial with luminous figures and hands, 1 day alarm

Chromé poli, verre bombé, cadran noir avec chiffres et aiguilles lumineux, 30 heures réveil

Cromado pulido, vidrio bombeado, esfera negra con cifras y agujas luminosas, despertador, 30 horas cuerda





GRUPPE 5

Feine Stiluhren mit Qualitätswerk

Highclass quality boudoir clocks - Pendulettes de boudoir, qualité supérieure  
Relojes para tocador de calidad superior



7,5 x 9 cm = 3 x 3 1/2 inches

5/406 RP

Vergoldet, Metallblatt mit aufgelegten Goldzahlen, Radiumpunkte und -zeiger, 1 Tag Weckerwerk No. J 66

Gilt, metal dial with gilt raised figures, luminous points and hands, 1 day alarm

Doré, cadran métal avec chiffres dorés en relief, points et aiguilles lumineux, 30 heures réveil

Dorado, esfera de metal con cifras doradas en relieve, puntos y agujas luminosos, despertador, 30 horas cuerda



8 x 10,5 cm = 3 1/4 x 4 1/4 inches

5/410 RP

Verchromt poliert mit lapidierten, vergoldeten Facetten, zweifarbigen Metallblatt mit verchromten Relieffahlen, Radiumpunkte und -zeiger, 1 Tag flaches Weckerwerk No. J 66

Chromium polished frame with lapidised gilt bevelled edges, two-coloured metal dial with chromium plated raised figures, luminous points and hands, 1 day alarm

Chromé poli avec facettes dorées lapidées, cadran métal bicolore avec chiffres chromés en relief, points et aiguilles lumineux, 30 heures réveil

Cromado pulido con biselados dorados lapidados, esfera de metal bicolor con cifras cromadas en relieve, puntos y agujas luminosos, despertador, 30 horas cuerda



7,5 x 9 cm = 3 x 3 1/2 inches

5/434 RP

Verchromt, vergoldet und guillochiert, zweifarbigen Metallblatt mit aufgelegten Chromzahlen, Radiumpunkte und -zeiger, 1 Tag Weckerwerk No. J 66

Chromium plated, gilt and engine-turned, two-coloured metal dial with chromium raised figures, luminous points and hands, 1 day alarm

Chromé, doré e guilloché, cadran métal bicolore avec chiffres chromés en relief, points et aiguilles lumineux, 30 heures réveil

Cromado, dorado y guilloché, esfera de metal bicolor con cifras cromadas en relieve, puntos y agujas luminosos, despertador, 30 horas cuerda



GRUPPE 5

Feine Stiluhren mit Qualitätswerk

Highclass quality boudoir clocks - Pendulettes de boudoir, qualité supérieure  
Relojes para tocador de calidad superior



8,5 x 16,5 cm = 3 3/4 x 6 1/2 inches

5/414 RP

1 Tag flaches Weckerwerk No. J 66  
1 day alarm  
30 heures réveil  
Despertador, 30 horas cuerda

5/415

8 Tag Ankergehwerk No. J 44  
8 day lever time  
8 jours simple à ancre  
Máquina 8 días cuerda à áncora

Verchromt poliert und matt vergoldet, zweifarbigen Metallblatt mit aufgelegten Goldzahlen, Radiumpunkte und -zeiger

Chromium plated polished and matt gilt, two-coloured metal dial with gilt raised figures, luminous points and hands

Chromé poli et doré mat, cadran métal bicolore avec chiffres dorés en relief, points et aiguilles lumineux  
Cromado pulido y dorado mate, esfera de metal bicolor con cifras doradas en relieve, puntos y agujas luminosos



8,5 x 20,5 cm = 3 3/4 x 8 inches

5/420 RP

1 Tag flaches Weckerwerk No. J 66  
1 day alarm - 30 heures réveil  
Despertador, 30 horas cuerda

5/421

8 Tag Ankergehwerk No. J 44  
8 day lever time  
8 jours simple à ancre  
Máquina 8 días cuerda à áncora

Verchromt und verkupfert mit Kristallglas, drehbarer Rahmen, zweifarbigen Metallblatt mit aufgelegten blauen Zahlen, Radiumpunkte und -zeiger

Chromium plated and coppered with plate-glass, movable frame, two-coloured metal dial with blue raised figures, luminous points and hands  
Chromé et cuivré avec verre, cadre mobile, cadran métal bicolore avec chiffres bleus en relief, points et aiguilles lumineux

Cromado y color cobre con cristal, marquito movable, esfera de metal bicolor con cifras azules en relieve, puntos y agujas luminosos



15 x 22,5 cm = 6 x 8 3/4 inches

5/422 RP

1 Tag flaches Weckerwerk No. J 66  
1 day alarm  
30 heures réveil  
Despertador, 30 horas cuerda

5/423

8 Tag Ankergehwerk No. J 44  
8 day lever time  
8 jours simple à ancre  
Máquina 8 días cuerda à áncora

Verchromt mit blauem Kristallglas, zweifarbigen Metallblatt mit aufgelegten blauen Zahlen, Radiumpunkte und -zeiger

Chromium plated with blue plate-glass, two-coloured metal dial with blue raised figures, luminous points and hands

Chromé avec verre bleu, cadran métal bicolore avec chiffres bleus en relief, points et aiguilles lumineux  
Cromado con cristal azul, esfera de metal bicolor con cifras azules en relieve, puntos y agujas luminosos





GRUPPE 5

Feine Stiluhren mit Qualitätswerk

Highclass quality boudoir clocks - Pendulettes de boudoir, qualité supérieure  
Relojes para tocador de calidad superior



5/445

Verchromt poliert, Metallblatt mit aufgelegten vergoldeten Zahlen, 8 Tag Ankergehwerk No. J 44, 7 Steine

Chromium plated polished, metal dial with gilt raised figures, 8 day lever time movement, 7 jewels

14 x 14 cm = 5 1/2 x 5 1/2 inches

Chromé poli, cadran métal avec chiffres dorés en relief, mouvement 8 jours simple à ancre, 7 rubis

Cromado pulido, esfera de metal con cifras doradas en relieve, máquina 8 días cuerda á áncora, 7 rubis



5/446

Verchromt poliert, Metallblatt mit aufgelegten vergoldeten Zahlen, 8 Tag Ankergehwerk No. J 44, 7 Steine

Chromium plated polished, metal dial with gilt raised figures, 8 day lever time movement, 7 jewels

14 x 14 cm = 5 1/2 x 5 1/2 inches

Chromé poli, cadran métal avec chiffres dorés en relief, mouvement 8 jours simple à ancre, 7 rubis

Cromado pulido, esfera de metal con cifras doradas en relieve, máquina 8 días cuerda á áncora, 7 rubis



GRUPPE 5

Feine Stiluhren mit Qualitätswerk

Highclass quality boudoir clocks - Pendulettes de boudoir, qualité supérieure - Relojes para tocador de calidad superior



5/407 RP

1 Tag Weckerwerk No. J 66

1 day alarm

30 heures réveil

Despertador, 30 horas cuerda

5/408

8 Tag Ankergehwerk No. J 44

8 day lever time

8 jours simple à ancre

Máquina 8 días cuerda á áncora

10,5 x 15 cm = 4 1/4 x 6 inches

Vergoldet, zweifarbiges Metallblatt mit aufgelegten schwarzen Zahlen, Radiumpunkte und -zeiger

Gilt, two-coloured metal dial with black raised figures, luminous points and hands

Doré, cadran métal bicolore avec chiffres noirs en relief, points et aiguilles lumineux

Dorado, esfera de metal bicolor con cifras negras en relieve, puntos y agujas luminosos



5/409

Vergoldet, zweifarbiges Metallblatt mit aufgelegten Goldzahlen, 8 Tag Ankergehwerk No. J 44, 7 Steine

Gilt, two-coloured metal dial with gilt raised figures, 8 day lever time movement, 7 jewels

13,5 x 15 cm = 5 1/4 x 6 inches

Doré, cadran métal bicolore avec chiffres dorés en relief, mouvement 8 jours simple à ancre, 7 rubis

Dorado, esfera de metal bicolor con cifras doradas en relieve, máquina 8 días cuerda á áncora, 7 rubis



5/424

Brüniert mit verkupfertem Zifferblatt, durchsichtiges Kristallglas, 8 Tag Ankergehwerk No. J 44, 14 Steine

Browned with coppered dial, grey plate-glass, 8 day lever time movement No. J 44, 14 jewels

10 x 9 cm = 4 x 3 1/2 inches

Brüniert avec cadran couleur cuivre, avec verre gris, mouvement 8 jours simple, échappement à ancre No. J 44, 14 rubis

Moreno con esfera color cobre, con cristal gris, máquina 8 días cuerda, escape á áncora, No. J 44, 14 rubis





GRUPPE 5

Feine Stiluhren mit Qualitätswerk

Highclass quality boudoir clocks - Pendulettes de boudoir, qualité supérieure - Relojes para tocador de calidad superior

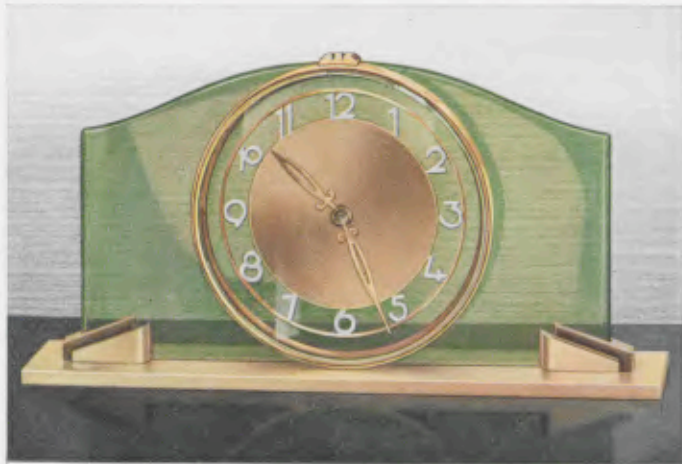

11 x 21 cm = 4 1/4 x 8 1/4 inches

5/426

Vergoldet, mit durchsichtigem, grünem Kristallglas, Mattsilberzahlen, 8 Tag Ankergehwerk No. J 44, 14 Steine

Gilt, with green plate-glass, matt-silvered figures, 8 day lever time movement No. J 44, 14 jewels

Doré, avec verre vert, chiffres argentés mat, mouvement 8 jours simple, échappement à ancre, No. J 44, 14 rubis

Dorado, con cristal verde, cifras plateadas mate, máquina, 8 días cuerda, escape à âncora No. J 44, 14 rubis



13.5 x 28 cm = 5 1/4 x 11 inches

5/429

Verkuppert mit durchsichtigem amethystfarbigem Kristallglas, 8 Tag Ankergehwerk No. J 44, 14 Steine

Coppered with amethyst-coloured plate-glass, 8 day lever time movement No. J 44, 14 jewels

Cuivré avec verre couleur améthyste, mouvement 8 jours simple, échappement à ancre, No. J 44, 14 rubis

Color cobre con cristal color ametisto, máquina, 8 días cuerda, escape à âncora No. J 44, 14 rubis



15 x 22 cm = 6 x 8 3/4 inches

5/430

Vergoldet, matt und poliert, mit durchsichtigem Kristallglas, 8 Tag Ankergehwerk No. J 44, 14 Steine

Gilt, matt and polished, with grey plate-glass, 8 day lever time movement No. J 44, 14 jewels

Doré, mat et poli, avec verre gris, mouvement 8 jours simple, échappement à ancre No. J 44, 14 rubis

Dorado, mate y pulido, con cristal gris, máquina, 8 días cuerda, escape à âncora No. J 44, 14 rubis



GRUPPE 5

Feine Stiluhren mit Qualitätswerk

Highclass quality boudoir clocks

Pendulettes de boudoir, qualité supérieure

Relojes para tocador de calidad superior



17,5 x 15,5 cm = 7 x 6 1/4 inches

5/428

Brüniert und vergoldet, mit durchsichtigem Kristallglas, 8 Tag Ankergehwerk No. J 44, 14 Steine

Browned and gilt, with grey plate-glass, 8 day lever time movement No. J 44, 14 jewels

Bruni et doré, avec verre gris, mouvement 8 jours simple, échappement à ancre, No. J 44, 14 rubis

Moreno y dorado, con cristal gris, máquina, 8 días cuerda, escape à âncora, No. J 44, 14 rubis



22 x 20 cm = 8 3/4 x 7 7/8 inches

5/432

Verkuppert mit durchsichtigem Kristallglas, Zahlen und Zeiger Messing geschliffen, 8 Tag Ankergehwerk No. J 44, 14 Steine

Coppered with grey plate-glass, figures and polished brass hands, 8 day lever time movement No. J 44, 14 jewels

Cuivré avec verre gris, chiffres et aiguilles laiton poli, mouvement 8 jours simple, échappement à ancre, No. J 44, 14 rubis

Color cobre con cristal gris, cifras y agujas latón pulido, máquina, 8 días cuerda, escape à âncora, No. J 44, 14 rubis





GRUPPE 5

Feine Stiluhren mit Qualitätswerk

Highclass quality boudoir clocks - Pendulettes de boudoir, qualité supérieure - Relojes para tocador de calidad superior



5/431

Verkuppert mit durchsichtigem Kristallglas, Zahlen und Zeiger Messing geschliffen, 8 Tag Ankergehwerk No. J 44, 14 Steine

Coppered with grey plate-glass, figures and hands polished brass, 8 day lever time movement No. J 44, 14 jewels

Cuivré avec verre gris, chiffres et aiguilles laiton poli, mouvement 8 jours simple, échappement à ancre, No. J 44, 14 rubis

Color cobre con cristal gris, cifras y agujas latón pulido, máquina, 8 días cuerda, escape á áncora, No. J 44, 14 rubis

22,5 x 22,5 cm = 8 7/8 x 8 7/8 inches



18 x 28 cm = 7 x 11 inches

5/433

Verkuppert mit durchsichtigem Kristallglas, Zahlen und Zeiger Messing geschliffen, 8 Tag Ankergehwerk No. J 44, 14 Steine

Coppered with grey plate-glass, figures and hands polished brass, 8 day lever time movement No. J 44, 14 jewels

Cuivré avec verre gris, chiffres et aiguilles laiton poli, mouvement 8 jours simple, échappement à ancre, No. J 44, 14 rubis

Color cobre con cristal gris, cifras y agujas latón pulido, máquina, 8 días cuerda, escape á áncora, No. J 44, 14 rubis



GRUPPE 8

Wecker in Metallgehäusen

Alarm clocks in metal cases - Réveils en boîtes métal - Despertadores en cajas de metal

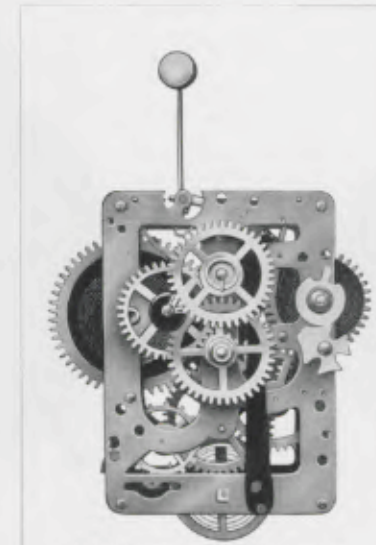

No. 10

Großes Werk - Large movement  
Grand mouvement - Máquina grande

6,2 x 5,8 cm = 2 1/4 x 2 1/4 inches

No. 231

Normalwerk, große Balance  
Standard movement, large balance  
Mouvement normal, grand balancier  
Máquina normal, volante grande

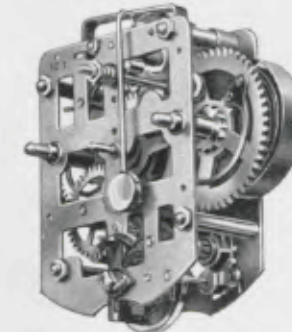

7,1 x 5,8 cm = 2 3/4 x 2 3/8 inches

No. 231 L

Normalwerk, große Balance, leise tickend - Standard movement, large balance, soft ticking - Mouvement normal, grand balancier, à tic-tac doux - Máquina normal, volante grande, á tique-taque bajo

No. 231 G

Normalwerk, große Balance, lautlos  
Standard movement, large balance, silent  
Mouvement normal, grand balancier, silencieux  
Máquina normal, volante grande, silenciosa

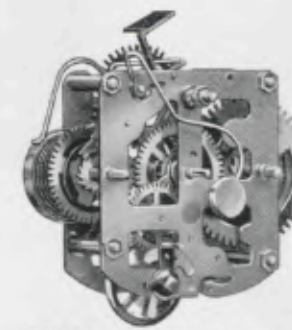

No. 250

Kleines Werk  
Small movement

5,7 x 5,3 cm = 2 1/4 x 2 1/4 inches

Petit mouvement  
Máquina pequeña

Die weltberühmten Weckerwerke - The world-renowned alarm movements  
Les mouvements de réveils à réputation mondiale - Las máquinas de despertadores de fama mundial





GRUPPE 8

Wecker in Metallgehäusen

Alarm clocks in metal cases - Réveils en boîtes métal - Despertadores en cajas de metal



Klein-Baby

15.5 cm = 6 1/4 inches

8/265

Metallgehäuse vernickelt - Metal case nickelled  
Boîte métal nickelé - Caja de metal niquelado  
Weißes Kartonblatt - White cardboard dial  
Cadran carton blanc - Esfera blanca de cartón



Baby

18 cm = 7 inches

8/98

Metallgehäuse vernickelt - Metal case nickelled  
Boîte métal nickelé - Caja de metal niquelado

8/234

Rotbraun - Claret coloured - Brun-rouge - Rojo oscuro

8/235

Biau - Blue - Bleu - Azul



Stella

18 cm = 7 inches

8/100

Metallgehäuse vernickelt - Metal case nickelled  
Boîte métal nickelé - Caja de metal niquelado

8/100 M

Messinggehäuse vernickelt - Brass case nickelled  
Boîte laiton nickelé - Caja de latón niquelado

Staubdichter Reglerschlitz - Dustproof regulating-slot  
Fente de réglage hermétique - Hendrija de ajustamiento hermética

8/99

Metallgehäuse vernickelt - Metal case nickelled  
Boîte métal nickelé - Caja de metal niquelado

1 Tag Wecker, Normalwerk - 1 day alarm, standard movement  
30 heures réveil, mouvement normal - 30 horas despertador, máquina normal



Tommy

18 cm = 7 inches

8/228

Metallgehäuse vernickelt - Metal case nickelled  
Boîte métal nickelé - Caja de metal niquelado

GRUPPE 8

Wecker in Metallgehäusen

Alarm clocks in metal cases - Réveils en boîtes métal - Despertadores en cajas de metal



Baby

18 cm = 7 inches

8/242

Metallgehäuse vernickelt - Metal case nickelled  
Boîte métal nickelé - Caja de metal niquelado

8/242 M

Messinggehäuse vernickelt - Brass case nickelled  
Boîte laiton nickelé - Caja de latón niquelado

Weißes Kartonblatt - White cardboard dial - Cadran carton blanc - Esfera blanca de cartón

Großes Werk, staubdichter Reglerschlitz - Large movement, dustproof regulating-slot - Grand mouvement, fente de réglage hermétique - Máquina grande, hendrija de ajustamiento hermética



Baby

19 cm = 7 1/2 inches

8/2

Metallgehäuse vernickelt - Metal case nickelled  
Boîte métal nickelé - Caja de metal niquelado

8/2 M

Messinggehäuse vernickelt - Brass case nickelled  
Boîte laiton nickelé - Caja de latón niquelado

Großes Werk, staubdichte Messing- oder Zelluloidrückwand - Large movement, dustproof brass or celluloid back - Grand mouvement, fond laiton ou fond celluloidé hermétique - Máquina grande, respaldo hermético de latón ó celuloide



Globe

18 cm = 6 3/4 inches

8/191

Metallgehäuse vernickelt - Metal case nickelled  
Boîte métal nickelé - Caja de metal niquelado

8/246

Rotbraun - Claret coloured  
Brun-rouge - Rojo oscuro

Glocke vernickelt - Nickelled bell  
Cloche nickelée - Campana niquelada

1 Tag Wecker, Normalwerk - 1 day alarm, standard movement  
30 heures réveil, mouvement normal - 30 horas despertador, máquina normal



18 cm = 7 inches

8/731

Metallgehäuse vernickelt - Metal case nickelled  
Boîte métal nickelé - Caja de metal niquelado



GRUPPE 8

Wecker in Metallgehäusen

Alarm clocks in metal cases - Réveils en boîtes métal - Despertadores en cajas de metal



Globe

14 cm = 5 1/2 inches

8/190

**Gehwerk** - Time movement  
Mouvement simple - Movimiento solo  
**Metallgehäuse vernickelt** - Metal case nickelled  
Boîte métal niquelée - Caja de metal niquelado



Globe-Bravo

15 cm = 6 inches

8/192

**Vernickelt** - Nickelled - Nickelé - Niquelado

8/193

**Blau** - Blue - Bleu - Azul

8/195

**Rotbraun** - Claret coloured - Brun-rouge - Rojo oscuro



Klein-Globe

12 cm = 4 3/4 inches

8/376

**Rotbraun** - Claret coloured - Brun-rouge - Rojo oscuro

8/377

**Blau** - Blue - Bleu - Azul

8/379

**Vernickelt gefalzt** - Nickelled seamless - Nickelé plié  
Niquelado doblado



Globe

13,5 cm = 5 1/4 inches

8/276

**Rotbraun** - Claret coloured - Brun-rouge - Rojo oscuro

8/277

**Blau** - Blue - Bleu - Azul

8/309

**Vernickelt gefalzt** - Nickelled seamless - Nickelé plié  
Niquelado doblado

**1 Tag Wecker, Normalwerk, Schlag auf Rückwand** - 1 day alarm, standard movement, strikes on back  
30 heures réveil, mouvement normal, sonnerie sur fond - 30 horas despertador, máquina normal, tocando en el respaldo



GRUPPE 8

Wecker in Metallgehäusen

Alarm clocks in metal cases - Réveils en boîtes métal - Despertadores en cajas de metal



Groß-Globe

14,5 cm = 5 3/4 inches

8/476

**Rotbraun** - Claret coloured - Brun-rouge - Rojo oscuro

8/477

**Blau** - Blue - Bleu - Azul

8/479

**Vernickelt gefalzt** - Nickelled seamless - Nickelé plié  
Niquelado doblado

**1 Tag Wecker, Normalwerk** - 1 day alarm, standard movement  
30 heures réveil, mouvement normal - 30 horas despertador, máquina normal



11 cm = 4 1/4 inches

8/732

**Metallgehäuse rotbraun, Kartonblatt**  
Claret coloured metal case, cardboard dial  
Boîte métal brun-rouge, cadran carton  
Caja de metal rojo oscuro, esfera de cartón



13 cm = 5 1/4 inches

8/736

**Rotbraun** - Claret coloured - Brun-rouge - Rojo oscuro

8/737

**Blau** - Blue - Bleu - Azul

8/738

**Vernickelt** - Nickelled - Nickelé - Niquelado

**1 Tag Wecker, Normalwerk**  
1 day alarm, standard movement  
30 heures réveil, mouvement normal  
30 horas despertador, máquina normal



13 cm = 5 1/4 inches

8/739

**Rotbraun** - Claret coloured - Brun-rouge - Rojo oscuro

8/740

**Blau** - Blue - Bleu - Azul

8/741

**Vernickelt** - Nickelled - Nickelé - Niquelado

**1 Tag Wecker, Normalwerk, mit Repetition**  
1 day alarm, standard movement, repeating alarm  
30 heures réveil, mouvement normal, avec répétition  
30 horas despertador, máquina normal, con repetición





GRUPPE 8

Wecker in Metallgehäusen

Alarm clocks in metal cases - Réveils en boîtes métal - Despertadores en cajas de metal



11 cm = 4 1/4 inches

8/742

**Hellrot mit Chromrand, Kartonblatt**  
Red with chromium plated, cardboard dial  
Emaillée rouge avec chromé, cadran carton  
Rojo con cromado, esfera de cartón



11 cm = 4 1/4 inches

8/743

**Metallgehäuse verchromt, Kartonblatt**  
Chromium plated metal case, cardboard dial  
Boîte métal chromé, cadran carton  
Caja de metal cromado, esfera de cartón



11 cm = 4 1/4 inches

8/744

**Elfenbeinfarbig mit Goldrand, Kartonblatt**  
Ivory colour and gilt, cardboard dial  
Beige et doré, cadran carton  
Color marfil y dorado, esfera de cartón



11 cm = 4 1/4 inches

8/745

**Metallgehäuse grün mit Elfenbeinrand, Kartonblatt**  
Green metal case with ivory colour, cardboard dial  
Boîte métal vert avec beige, cadran carton  
Caja de metal verde con color marfil, esfera de cartón

**1 Tag Wecker, Normalwerk** - 1 day alarm, standard movement  
30 heures réveil, mouvement normal - 30 horas despertador, máquina normal



GRUPPE 8

Wecker in Metallgehäusen

Alarm clocks in metal cases - Réveils en boîtes métal - Despertadores en cajas de metal



10,5 cm = 4 1/8 inches

8/537

**Rotbraun, weißes Kartonblatt**  
Claret coloured, white cardboard dial  
Brun-rouge, cadran carton blanc  
Rojo oscuro, esfera blanca de cartón



10,5 cm = 4 1/8 inches

8/594

**Elfenbeinfarbig, weißes Kartonblatt**  
Ivory colour, white cardboard dial  
Peinture ivoire laquée dépolie, cadran carton blanc  
Barniz pulido mate, marfil, esfera blanca de cartón



Bravo

14,5 cm = 5 3/4 inches

8/197

**Vernickelt** - Nickelled - Nickelé - Niquelado

8/198

**Blau** - Blue - Bleu - Azul

8/200

**Rotbraun** - Claret coloured - Brun-rouge - Rojo oscuro

8/233

**Verchromt** - Chromium plated - Chromé - Cromado

8/201

**Rotbraun, mit Repetition** - Claret coloured, repeating alarm  
Brun-rouge, avec répétition - Rojo oscuro, con repetición

**1 Tag Wecker, Normalwerk, Schlag auf Rückwand** - 1 day alarm, standard movement, strike on back  
30 heures réveil, mouvement normal, sonnerie sur fond - 30 horas despertador, máquina normal, tocando en el respaldo



Bravetto

12 cm = 4 3/4 inches

8/209

**Blau** - Blue - Bleu - Azul

8/211

**Rotbraun** - Claret coloured - Brun-rouge - Rojo oscuro

**Vernickelt** - Nickelled - Nickelé - Niquelado

8/185

**Verchromt** - Chromium plated - Chromé - Cromado

8/184

**Silber- oder Kartonblatt** - Silver or cardboard dial  
Cadran argenté ou carton - Esfera plateada ó de cartón





GRUPPE 8

Wecker in Metallgehäusen

Alarm clocks in metal cases - Réveils en boîtes métal - Despertadores en cajas de metal

Neu-Bravetto



10,5 cm = 4 1/4 inches

8/373

Rotbraun - Claret coloured - Brun-rouge  
Rojo oscuro

8/421

Blau - Blue - Bleu - Azul

Weißes Kartonblatt - White cardboard  
dial - Cadran carton blanc - Esfera  
blanca de cartón

8/474

Rotbraun - Claret coloured - Brun-rouge  
Rojo oscuro

Mit Repetition - Repeating alarm - Avec  
répétition - Con repetición

Neu-Bravetto



10,5 cm = 4 1/4 inches

8/374

Verchromt mit blauem Band - Chromium  
plated with blue centre-band  
Chromé avec bande émaillée bleue  
Cromado con cinta esmaltada azul

Silberblatt - Silver dial - Cadran  
argenté - Esfera plateada

Neu-Bravetto



10,5 cm = 4 1/4 inches

8/375

Verchromt mit hellrotem Band - Chromium  
plated with red centre-band  
Chromé avec bande émaillée rouge  
Cromado con cinta esmaltada roja

Weißes Kartonblatt - White cardboard  
dial - Cadran carton blanc - Esfera  
blanca de cartón

1 Tag Wecker, Normalwerk - 1 day alarm, standard movement  
30 heures réveil, mouvement normal - 30 horas despertador, máquina normal

Boxer



12 cm = 4 3/4 inches

8/213

Vernickelt - Nickelled - Nickelé  
Niquelado

8/216

Rotbraun - Claret coloured - Brun-rouge  
Rojo oscuro

8/307

Mit Repetition - Repeating alarm - Avec  
répétition - Con repetición

Vernickelt - Nickelled - Nickelé  
Niquelado

1 Tag Wecker, Normalwerk, Rück-  
wandglocke - 1 day alarm, standard  
movement, back bell - 30 heures réveil,  
mouvement normal, timbre fond - 30  
horas despertador, máquina normal,  
campana en el respaldo



GRUPPE 8

Wecker in Metallgehäusen

Alarm clocks in metal cases - Réveils en boîtes métal - Despertadores en cajas de metal



10,5 cm = 4 1/4 inches

8/560

Elfenbeinfarbig, weißes Kartonblatt  
Varnished ivory dull, white cardboard dial  
Peinture ivoire laquée dépolie, cadran carton blanc  
Barniz pulido mate, marfil, esfera blanca de cartón



10,5 cm = 4 1/4 inches

8/700

Vernickelt mit blauem Band und Rückwand,  
Kartonblatt  
Nickelled with blue centre-band and back-case,  
cardboard dial  
Nickelé avec ruban et fond bleu, cadran carton  
Niquelado con cinta y respaldo azul, esfera de cartón



10,5 cm = 4 1/4 inches

8/701

Vernickelt mit rotbraunem Band und Rückwand,  
Kartonblatt  
Nickelled with claret coloured centre-band and  
back-case, cardboard dial  
Nickelé avec ruban et fond brun-rouge, cadran carton  
Niquelado con cinta y respaldo rojo oscuro,  
esfera de cartón



10,5 cm = 4 1/4 inches

8/702 RP

Vernickelt mit blauem Band und Rückwand, Metall-  
blatt mit Reliefzahlen, Radiumpunkte und -zeiger  
Nickelled with blue centre-band and back-case, metal  
dial with raised figures, luminous points and hands  
Nickelé avec ruban et fond bleu, cadran métal avec  
chiffres relief, points et aiguilles lumineux  
Niquelado con cinta y respaldo azul, esfera de metal  
con cifras en relieve, puntos y agujas luminosos

1 Tag Wecker, Normalwerk - 1 day alarm, standard movement  
30 heures réveil, mouvement normal - 30 horas despertador, máquina normal





GRUPPE 8

Wecker in Metallgehäusen

Alarm clocks in metal cases - Réveils en boîtes métal - Despertadores en cajas de metal

Bravo J



14 cm = 5½ inches

8/222

**Metallgehäuse rotbraun** - Metal case claret coloured  
Boîte métal brun-rouge - Caja de metal rojo oscuro  
**1 Tag Wecker, großes Werk** - 1 day alarm, large movement - 30 heures réveil, grand mouvement - 30 horas despertador, máquina grande

Pionier I



14,5 cm = 5¾ inches

8/206

**Rotbraun** - Claret coloured - Brun-rouge - Rojo oscuro

8/207

**Vernickelt** - Nickelled - Nickelé - Niquelado  
**1 Tag Wecker, Normalwerk, Rückwandglocke** - 1 day alarm, standard movement, back bell - 30 heures réveil, mouvement normal, timbre fond - 30 horas despertador, máquina normal, campana en el respaldo

Pionier II



15,5 cm = 6 inches

8/208

**Metallgehäuse vernickelt** - Metal case nickelled  
Boîte métal nickelé - Caja de metal niquelado  
**1 Tag Wecker, Normalwerk, Rückwandglocke, abstellbare Repetition** - 1 day alarm, standard movement, back bell, with both continuous and repeating alarm at option - 30 heures réveil, mouvement normal, timbre fond, répétition à volonté - 30 horas despertador, máquina normal, campana en el respaldo, repetición a voluntad

Halli I



14 cm = 5½ inches

8/223

**Messinggehäuse vernickelt** - Brass case nickelled  
Boîte laiton nickelé - Caja de latón niquelado  
**1 Tag Wecker, großes Werk, Rückwandglocke** - 1 day alarm, large movement, back bell - 30 heures réveil, grand mouvement, timbre fond - 30 horas despertador, máquina grande, campana en el respaldo

GRUPPE 8

Wecker in Metallgehäusen

Alarm clocks in metal cases - Réveils en boîtes métal - Despertadores en cajas de metal

Halli II



15 cm = 6 inches

8/225

**Messinggehäuse vernickelt** - Brass case nickelled  
Boîte laiton nickelé - Caja de latón niquelado

8/226

**Messinggehäuse bordorot** - Brass case claret coloured  
Boîte laiton rouge Bordeaux - Caja de latón, esmalte color Burdeos

**1 Tag Wecker, großes Werk, Rückwandglocke, abstellbare Repetition** - 1 day alarm, large movement, back bell, with both continuous and repeating alarm at option - 30 heures réveil, grand mouvement, timbre fond, répétition à volonté - 30 horas despertador, máquina grande, campana en el respaldo, repetición a voluntad

Lloyd III



17 cm = 6¾ inches

8/439

**Metallgehäuse vernickelt** - Metal case nickelled  
Boîte métal nickelé - Caja de metal niquelado

**1 Tag Wecker, Normalwerk, Rückwandglocke, abstellbare Repetition** - 1 day alarm, standard movement, back bell, with both continuous and repeating alarm at option - 30 heures réveil, mouvement normal, timbre fond, répétition à volonté - 30 horas despertador, máquina normal, campana en el respaldo, repetición a voluntad

Lloyd II



17 cm = 6¾ inches

8/227

**Metallgehäuse vernickelt** - Metal case nickelled  
Boîte métal nickelé - Caja de metal niquelado

**1 Tag Wecker, großes Werk, Rückwandglocke, abstellbare Repetition** - 1 day alarm, large movement, back bell, with both continuous and repeating alarm at option - 30 heures réveil, grand mouvement, timbre fond, répétition à volonté - 30 horas despertador, máquina grande, campana en el respaldo, repetición a voluntad

Lloyd IV



18 cm = 7 inches

8/364

**Metallgehäuse vernickelt** - Metal case nickelled  
Boîte métal nickelé - Caja de metal niquelado



GRUPPE 8

Wecker in Metallgehäusen

Alarm clocks in metal cases - Réveils en boîtes métal - Despertadores en cajas de meta

Luxor-Repetition



8/571

Chromgehäuse mit rotem Band - Chrome case with red centre-band - Boîte métal chromée avec bande rouge - Caja de metal cromada con cinta rosa

16 cm = 6 1/4 inches

8/572

Chromgehäuse mit blauem Band - Chrome case with blue centre-band - Boîte métal chromée avec bande bleue - Caja de metal cromada con cinta azul

Zweifarbigen Metallblatt mit Radium, 1 Tag Repetierwecker auf Rückwandglocke  
Two-coloured metal dial with Radium, 1 day repeat alarm on back bell  
Cadran métal bicolore avec Radium, 30 heures réveil à répétition sur timbre fond  
Esfera de metal bicolor con Radium, 30 horas despertador con repetición sobre campana en el respaldo



14,5 x 16 cm = 5 1/2 x 6 1/4 inches

8/614

Metallgehäuse Burgunderrot, 11,5 cm weißes oder schwarzes Zifferblatt, gewölbtes Glas, 1 Tag Repetierwecker auf Rückwandglocke. Dieser Wecker weckt sechsmal 20 Sekunden mit Pausen von 40 Sekunden, also im ganzen etwa 6 Minuten

Metal case Burgundy, 4 1/2" white or black dial, convex glass, 1 day Repeat-Alarm on back bell. This alarm rings 6 times 20 seconds in intervals of 40 seconds, altogether about 6 minutes

Boîte métal rouge Bourgogne, cadran blanc ou noir 11 1/2 cm, verre bombé, 30 heures réveil à répétition sur timbre fond. Ce réveil sonne 6 fois 20 secondes dans des intervalles de 40 secondes, donc environ 6 minutes en tout

Caja de metal Borgoña, esfera blanca o negra 11 1/2 cm, vidrio convexo, 30 horas despertador con repetición sobre campana en el respaldo. Despierta 6 veces 20 segundos con intervalos de 40 segundos, 6 minutos en todos



GRUPPE 8

Junghans „Silent-tic“, der leise tickende Wecker mit Vorabsteller

The alarm with soft tick - Le réveil à tic-tac doux - El despertador a tique-taque bajo



8/410

Vernickelt - Nickelled  
Nickelè - Niquelado

14,5 cm = 5 1/4 inches

8/411

Rotbraun - Claret coloured  
Brun-rouge - Rojo oscuro

Weißes Kartonblatt - White cardboard dial  
Cadran carton blanc - Esfera blanca de cartón



11,5 cm = 4 1/2 inches

8/703

Metallgehäuse rotbraun, Kartonblatt  
Claret-coloured metal case, cardboard dial  
Boîte métal brun-rouge, cadran carton  
Caja de metal rojo-oscuro, esfera de cartón



10,5 cm = 4 1/8 inches

8/705

Metallgehäuse elfenbeinfarbig, Metallblatt  
Ivory colour metal case, metal dial  
Boîte métal beige, cadran métal  
Caja de metal color marfil, esfera de metal

1 Tag Weckerwerk No. 231 L - 1 day alarm movement No. 231 L  
30 heures réveil mouvement No. 231 L - Despertador, 30 horas cuerda, No. 231 L





GRUPPE 8

Junghans „Silent-tic“, der leise tickende Wecker mit Vorabsteller  
 The alarm with soft tick - Le réveil à tic-tac doux - El despertador à tique-taque bajo



10,5 cm = 4 1/4 inches

8/381

Rotbraun, weißes Kartonblatt - Claret coloured, white cardboard dial - Brun-rouge, cadran carton blanc - Rojo oscuro, esfera blanca de cartón



10,5 cm = 4 1/4 inches

8/385

Verchromt mit blauem Band, Silberblatt - Chromium plated with blue centre-band, silver dial - Chromé avec ruban bleu, cadran argenté - Cromado con cinta azul, esfera plateada



10,5 cm = 4 1/4 inches

8/707

Vergoldet mit grünem Band, Metallblatt - Gilt with green centre-band, metal dial - Doré avec ruban vert, cadran métal - Dorado con cinta verde, esfera de metal

1 Tag Weckerwerk No. 231 L - 1 day alarm movement No. 231 L  
 30 heures réveil mouvement No. 231 L - Despertador, 30 horas cuerda, No. 231 L



GRUPPE 8

Junghans „Silent-tic“, der leise tickende Wecker mit Vorabsteller  
 The alarm with soft tick - Le réveil à tic-tac doux - El despertador à tique-taque bajo



10,5 cm = 4 1/4 inches

8/711 RP

Metallgehäuse vergoldet mit grünem Band, Metallblatt mit Relieffzahlen, Radiumpunkte und -zeiger  
 Gilt metal case with green centre-band, metal dial with raised figures, luminous points and hands  
 Boîte métal doré avec ruban vert, cadran métal avec chiffres relief, points et aiguilles lumineux  
 Caja de metal dorado con cinta verde, esfera de metal con cifras en relieve, puntos y agujas luminosas



10,5 cm = 4 1/4 inches

8/713 RP

Metallgehäuse vergoldet mit braunem Band, Metallblatt mit Relieffzahlen, Radiumpunkte und -zeiger  
 Gilt metal case with brown centre-band, metal dial with raised figures, luminous points and hands  
 Boîte métal doré avec ruban brun, cadran métal avec chiffres relief, points et aiguilles lumineux  
 Caja de metal dorado con cinta morena, esfera de metal con cifras en relieve, puntos y agujas luminosas



10,5 cm = 4 1/4 inches

8/482 RP

Metallgehäuse verchromt mit elfenbeinfarbigem Band - Chromium plated metal case with ivory colour centre-band  
 Boîte métal chromé avec bande peinture ivoire laquée dépolie - Caja de metal cromado con cinta color marfil

Metallblatt mit verchromten Zahlen, Radiumpunkte und -zeiger - Metal dial with chromium plated figures, luminous points and hands - Cadran métal avec chiffres chromés, points et aiguilles chromés - Esfera de metal con cifras cromadas, puntos y agujas luminosas

1 Tag Weckerwerk No. 231 L - 1 day alarm movement No. 231 L  
 30 heures réveil mouvement No. 231 L - Despertador, 30 horas cuerda, No. 231 L





GRUPPE 8

Junghans „Silent“, der lautlos gehende Wecker mit Vorabsteller  
 The alarm without tick-tack - Le réveil sans tic-tac - El despertador sin tique-taque



10,5 cm = 4 1/4 inches

8/555 RP

**Verchromt mit elfenbeinfarbigem Band**  
 Chromium plated with ivory colour centre-band  
 Chromé avec bande peinture ivoire laquée dépolie  
 Cromado con cinta color marfil

**Metallblatt mit verchromten Zahlen, Radiumpunkte und -zeiger**  
 Metal dial with chromium plated figures, luminous points and hands  
 Cadran métal avec chiffres chromés, points et aiguilles chromés  
 Esfera de metal con cifras cromadas, puntos y agujas luminosos

**1 Tag Weckerwerk No. 231 G, Schlag auf Rückwand**  
 1 day alarm movement No. 231 G, strike on back  
 30 heures réveil mouvement No. 231 G, sonnerie sur fond  
 Despertador, 30 horas cuerda, No. 231 G, tocando en el respaldo



GRUPPE 8

Wecker in Metallgehäusen

Alarm clocks in metal cases - Réveils en boîtes métal - Despertadores en cajas de metal



Globe

18 cm = 8 1/4 inches

8/1000

**Metallgehäuse vernickelt** - Metal case nickelled  
 Boîte métal nickelé - Caja de metal niquelado

8/1001

**Rotbraun** - Claret coloured - Brun-rouge - Rojo oscuro  
**Glocke vernickelt**  
 Nickelled bell - Cloche nickelé - Campana niquelada



Klein-Baby

15,5 cm = 6 1/4 inches

8/1025

**Metallgehäuse vernickelt** - Metal case nickelled  
 Boîte métal nickelé - Caja de metal niquelado  
**Weißes Kartonblatt** - White cardboard dial  
 Cadran carton blanc - Esfera blanca de cartón



Baby

18 cm = 7 inches

8/1003

**Metallgehäuse vernickelt** - Metal case nickelled  
 Boîte métal nickelé - Caja de metal niquelado

8/1004

**Rotbraun** - Claret coloured - Brun-rouge - Rojo oscuro  
**Staubdichter Regulierrschlitz** - Dustproof regulating slot - Fente de réglage hermétique - Hendrija de ajustamiento hermética

8/1007

**Metallgehäuse vernickelt** - Metal case nickelled  
 Boîte métal nickelé - Caja de metal niquelado

**1 Tag Wecker, Kleinwerk No. 250** - 1 day alarm, small movement  
 30 heures réveil avec petit mouvement - 30 horas despertador con máquina pequeña



Tommy

18 cm = 7 inches

8/1008

**Metallgehäuse vernickelt** - Metal case nickelled  
 Boîte métal nickelé - Caja de metal niquelado





GRUPPE 8

Wecker in Metallgehäusen

Alarm clocks in metal cases - Réveils en boîtes métal - Despertadores en cajas de metal

Bravetto



12 cm = 4 3/4 inches

8/1016

Rotbraun - Claret coloured - Brun-rouge - Rojo oscuro

8/1026

Vernickelt - Nickelled - Nickelé - Niquelado

Bravo



14,5 cm = 5 3/4 inches

8/1017

Rotbraun - Claret coloured - Brun-rouge - Rojo oscuro

8/1018

Vernickelt - Nickelled - Nickelé - Niquelado

8/1019

Blau - Blue - Bleu - Azul

Kleinst-Globe



11 cm = 4 1/4 inches

8/1076

Rotbraun - Claret coloured - Brun-rouge - Rojo oscuro

8/1077

Blau - Blue - Bleu - Azul

8/1079

Vernickelt - Nickelled - Nickelé - Niquelado

Klein-Globe



12 cm = 4 3/4 inches

8/1021

Rotbraun - Claret coloured - Brun-rouge - Rojo oscuro

8/1022

Blau - Blue - Bleu - Azul

8/1024

Vernickelt - Nickelled - Nickelé - Niquelado

Globe



13,5 cm = 5 1/4 inches

8/1009

Rotbraun - Claret coloured - Brun-rouge - Rojo oscuro

8/1010

Blau - Blue - Bleu - Azul

8/1012

Vernickelt - Nickelled - Nickelé - Niquelado

1 Tag Wecker, Kleinwerk No. 250 - 1 day alarm, small movement  
30 heures réveil avec petit mouvement - 30 horas despertador con máquina pequeña



GRUPPE 8

Wecker in Metallgehäusen

Alarm clocks in metal cases - Réveils en boîtes métal - Despertadores en cajas de metal

Bravettino



9,5 cm = 3 3/4 inches

8/1030

Metallgehäuse rotbraun - Claret coloured metal case - Boîte métal brun-rouge  
Caja de metal rojo oscuro

Weißes Kartonblatt - White cardboard dial - Cadran carton blanc - Esfera blanca de cartón

Bravettino



9,5 cm = 3 3/4 inches

8/1031

Metallgehäuse verchromt mit blau emailliertem Band - Chromium plated metal case with blue enamelled centre-band

Chromium plated metal case with blue enamelled centre-band

Boîte métal chromé avec bande émaillée bleue

Caja de metal cromado con cinta esmaltada azul

Metallblatt - Metal dial - Cadran métal - Esfera de metal

Bravettino



9,5 cm = 3 3/4 inches

8/1032

Metallgehäuse verchromt mit elfenbeinartigem Band, bombiertes Glas - Chromium plated metal case with ivory colour centre-band, convex glass

Chromium plated metal case with ivory colour centre-band, convex glass

Boîte métal chromé avec bande peinture ivoire laquée dépolie, verre bombé

Caja de metal cromado con cinta color marfil, cristal bombado

Metallblatt mit verchromten Zahlen, Radiumpunkte und -zeiger - Metal dial with chromium plated figures, luminous points and hands - Cadran métal avec chiffres chromés, points et aiguilles chromés - Esfera de metal con cifras cromadas, puntos y agujas luminosas

1 Tag Wecker, Kleinwerk No. 250 - 1 day alarm, small movement  
30 heures réveil avec petit mouvement - 30 horas despertador con máquina pequeña





GRUPPE 8

Wecker in Metallgehäusen

Alarm clocks in metal cases - Réveils en boîtes métal - Despertadores en cajas de metal



15 cm = 6 inches

8/1039

Vernickelt - Nickelled - Nickelé - Niquelado

8/1040

Rotbraun

Claret coloured - Brun-rouge - Rojo oscuro



11 cm = 4 1/4 inches

8/1046

Metallgehäuse rotbraun - Claret coloured metal case - Boîte métal brun-rouge - Caja de metal rojo oscuro

Weißes Kartonblatt - White cardboard dial - Cadran carton blanc - Esfera blanca de cartón



10,5 cm = 4 1/8 inches

8/1101

Vernickelt - Nickelled - Nickelé - Niquelado

8/1102

Vernickelt, mit Repetition - Nickelled, with repeating alarm - Nickelé, avec répétition - Niquelado, con repetición

Kartonblatt

Cardboard dial - Cadran carton - Esfera de cartón



11 cm = 4 1/4 inches

8/1042

Metallgehäuse vernickelt mit blau emailliertem Band - Nickelled metal case with blue enamelled centre-band - Boîte métal nickelée avec bande émaillée bleue - Caja de metal niquelado con cinta esmaltada azul

Weißes Kartonblatt - White cardboard dial - Cadran carton blanc - Esfera blanca de cartón

1 Tag Wecker, Kleinwerk No. 250 - 1 day alarm, small movement  
30 heures réveil avec petit mouvement - 30 horas despertador con máquina pequeña



GRUPPE 8

Wecker in Metallgehäusen

Alarm clocks in metal cases - Réveils en boîtes métal - Despertadores en cajas de metal



11,5 cm = 4 1/2 inches

8/1086

Vernickelt mit blauem Band  
Nickelled with blue centre-band  
Nickelé avec ruban bleu  
Niquelado con cinta azul

Weißes Kartonblatt  
White cardboard dial  
Cadran carton blanc  
Esfera blanca de cartón



11,5 cm = 4 1/2 inches

8/1087

Vernickelt mit rotem Band  
Nickelled with red centre-band  
Nickelé avec ruban rouge  
Niquelado con cinta roja

Weißes Kartonblatt  
White cardboard dial  
Cadran carton blanc  
Esfera blanca de cartón



11,5 cm = 4 1/2 inches

8/1089

Vernickelt mit elfenbeinfarbigem Band  
Nickelled with ivory colour centre-band  
Nickelé avec ruban peinture ivoire laquée dépolie  
Niquelado con cinta color marfil

Weißes Kartonblatt  
White cardboard dial  
Cadran carton blanc  
Esfera blanca de cartón

1 Tag Wecker, Kleinwerk No. 250 - 1 day alarm, small movement  
30 heures réveil avec petit mouvement - 30 horas despertador con máquina pequeña





GRUPPE 8

Wecker in Metallgehäusen

Alarm clocks in metal cases - Réveils en boîtes métal - Despertadores en cajas de metal



9,5 cm = 3 3/4 inches

8/1095 RP

Vergoldet mit grünem Band, Metallblatt mit Reliefzahlen, Radiumpunkte und -zeiger

Gilt with green centre-band, metal dial with raised figures, luminous points and hands

Doré avec bande verte, cadran métal avec chiffres relief, points et aiguilles lumineux

Dorado con cinta verde, esfera de metal con cifras en relieve, puntos y agujas luminosos



9,5 cm = 3 3/4 inches

8/1096

Vergoldet mit braunem Band, Metallblatt mit Reliefzahlen, Radiumpunkte und -zeiger

Gilt with brown centre-band, metal dial with raised figures, luminous points and hands

Doré avec bande brune, cadran métal avec chiffres relief, points et aiguilles lumineux

Dorado con cinta morena, esfera de metal con cifras en relieve, puntos y agujas luminosos



11 cm = 4 1/4 inches

8/1104

Metallgehäuse rotbraun, Kartonblatt

Claret coloured metal case, cardboard dial

Boîte métal brun-rouge cadran carton  
Caja de metal rojo oscuro esfera de cartón

1 Tag Wecker, Kleinwerk No. 250 - 1 day alarm, small movement  
30 heures réveil avec petit mouvement - 30 horas despertador con máquina pequeña



GRUPPE 8

Wecker in Metallgehäusen

Alarm clocks in metal cases - Réveils en boîtes métal - Despertadores en cajas de metal



12,5 cm = 5 inches

8/1097

Rotbraun - Claret coloured  
Brun-rouge - Rojo oscuro

8/1098

Blau - Blue - Bleu - Azul

8/1099

Vernickelt - Nickelled - Nickelé  
Niquelado

8/1100

Verchromt - Chromium plated  
Chromé - Cromado

Kartonblatt - Cardboard dial - Cadran carton - Esfera de cartón



18 cm = 7 inches

8/1103

Metallgehäuse vernickelt

Metal case nickelled

Boîte métal nickelé  
Caja de metal niquelado

1 Tag Wecker, Kleinwerk No. 250 - 1 day alarm, small movement  
30 heures réveil, petit mouvement - 30 horas despertador, máquina pequeña





GRUPPE 8

Wecker in Metallgehäusen

Alarm clocks in metal cases - Réveils en boîtes métal - Despertadores en cajas de meta

Joker I



18 cm = 7 inches

8/9

1 Tag Wecker - 1 day alarm - 30 heures réveil - 30 horas despertador

8/15

1 Tag Schlagwerk - 1 day strike - 30 heures sonnerie - 30 horas soneria

8/16

1 Tag Schlagwerk mit Wecker - 1 day strike and alarm - 30 heures sonnerie et réveil - 30 horas despertador y soneria

8/17

1 Tag Musikwecker, 1 Arie - 1 day musical alarm, 1 air - 30 heures réveil musique, 1 air - 30 horas despertador de música, 1 pieza

8/18

1 Tag Musikwecker, 2 Arien - 1 day musical alarm, 2 airs - 30 heures réveil musique, 2 airs - 30 horas despertador de música, 2 piezas

8/19

1 Tag Musikschlagwerk, 1 Arie - 1 day musical strike, 1 air - 30 heures sonnerie musique, 1 air - 30 horas soneria á música, 1 pieza

Joker II



18 cm = 7 inches

8/20

1 Tag Wecker - 1 day alarm - 30 heures réveil - 30 horas despertador

8/21

1 Tag Schlagwerk - 1 day strike - 30 heures sonnerie - 30 horas soneria

8/22

1 Tag Schlagwerk und Wecker - 1 day strike and alarm - 30 heures sonnerie et réveil - 30 horas despertador y soneria

8/23

1 Tag Musikwecker, 1 Arie - 1 day musical alarm, 1 air - 30 heures réveil musique, 1 air - 30 horas despertador de música, 1 pieza

8/24

1 Tag Musikwecker, 2 Arien - 1 day musical alarm, 2 airs - 30 heures réveil musique, 2 airs - 30 horas despertador de música, 2 piezas

8/25

1 Tag Musikschlagwerk, 1 Arie - 1 day musical strike, 1 air - 30 heures sonnerie musique, 1 air - 30 horas soneria á música, 1 pieza

Joker III



18 cm = 7 inches

8/35

1 Tag Wecker - 1 day alarm - 30 heures réveil - 30 horas despertador

8/36

1 Tag Schlagwerk - 1 day strike - 30 heures sonnerie - 30 horas soneria

8/37

1 Tag Schlagwerk und Wecker - 1 day strike and alarm - 30 heures sonnerie et réveil - 30 horas despertador y soneria

8/38

1 Tag Musikwecker, 1 Arie - 1 day musical alarm, 1 air - 30 heures réveil musique, 1 air - 30 horas despertador de música, 1 pieza

8/39

1 Tag Musikwecker, 2 Arien - 1 day musical alarm, 2 airs - 30 heures réveil musique, 2 airs - 30 horas despertador de música, 2 piezas

8/40

1 Tag Musikschlagwerk, 1 Arie - 1 day musical strike, 1 air - 30 heures sonnerie musique, 1 air - 30 horas soneria á música, 1 pieza

Stahlgehäuse - Steel cases - Boîtes acier - Cajas de acero



GRUPPE 9

Wecker in Holzgehäusen

Alarm clocks in wooden cases - Réveils en cages bois - Despertadores en cajas de madera



13,5 x 18 cm = 5 1/4 x 7 1/2 inches

9/150

Eiche, Chromlunette, Elfenbeinblatt, 1 Tag Weckerwerk No. 231

Oak, chromium plated bezel, beige dial, 1 day alarm

Chêne, lunette chromée, cadran beige, 30 heures réveil

Roble, bisel cromado, esfera beige, 30 horas despertador



14 x 27 cm = 5 1/2 x 10 3/4 inches

9/156

Eiche, Chromlunette, Elfenbeinblatt, 1 Tag Weckerwerk No. 231

Oak, chromium plated bezel, beige dial, 1 day alarm

Chêne, lunette chromée, cadran beige, 30 heures réveil

Roble, bisel cromado, esfera beige, 30 horas despertador



14 x 27 cm = 5 1/2 x 10 3/4 inches

9/157

Eiche mit polierter Nußbaumfront, Chromlunette, Elfenbeinblatt, 1 Tag Weckerwerk No. 231

Oak with polished walnut, chromium plated bezel, beige dial, 1 day alarm

Chêne avec noyer poli, lunette chromée, cadran beige, 30 heures réveil

Roble con nogal pulido, bisel cromado, esfera beige, 30 horas despertador

9/150, 9/156: In allen Eichenfarben lieferbar - Can be had in all oak colours

Livrables en toutes teintes de chêne - Se hacen en todos los colores de roble





GRUPPE 9

Wecker in Holzgehäusen

Alarm clocks in wooden cases - Réveils en cages bois - Despertadores en cajas de madera



14 x 20 cm = 5 1/2 x 7 7/8 inches

9/145

Nußbaum poliert, Chromlunette, Elfenbeinblatt, 1 Tag Weckerwerk No. 231

Polished walnut, chromium plated bezel, beige dial, 1 day alarm

Noyer poli, lunette chromée, cadran beige, 30 heures réveil

Nogal pulido, bisel cromado, esfera beige, 30 horas despertador

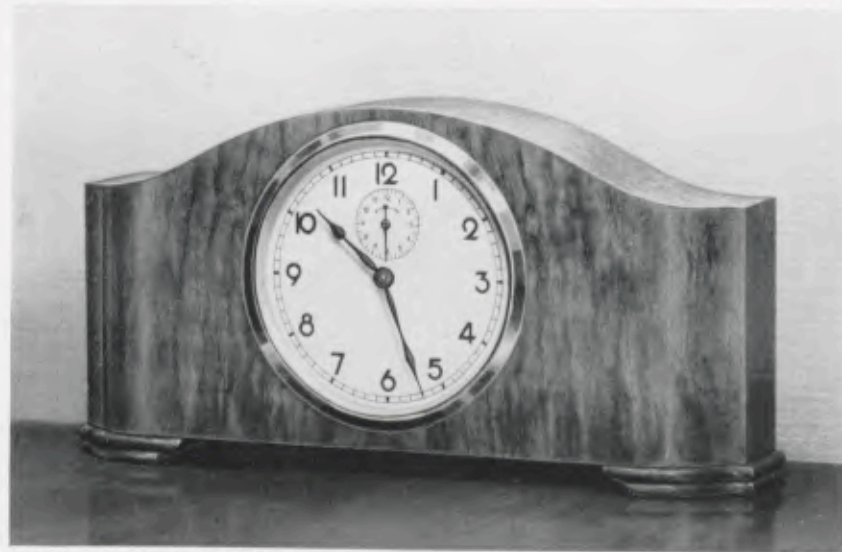

14 x 27 cm = 5 1/2 x 10 3/8 inches

9/158

Eiche mit polierter Nußbaumfront, Chromlunette, Elfenbeinblatt, 1 Tag Weckerwerk No. 231

Oak with polished walnut, chromium plated bezel, beige dial, 1 day alarm

Chêne avec noyer poli, lunette chromée, cadran beige, 30 heures réveil

Roble con nogal pulido, bisel cromado, esfera beige, 30 horas despertador



14 x 27 cm = 5 1/2 x 10 3/8 inches

9/154

Nußbaum poliert, Chromlunette, Elfenbeinblatt, 1 Tag Weckerwerk No. 231

Polished walnut, chromium plated bezel, beige dial, 1 day alarm

Noyer poli, lunette chromée, cadran beige, 30 heures réveil

Nogal pulido, bisel cromado, esfera beige, 30 horas despertador



GRUPPE 9

Großer Wecker

Large alarm clock - Grand réveil - Despertador grande

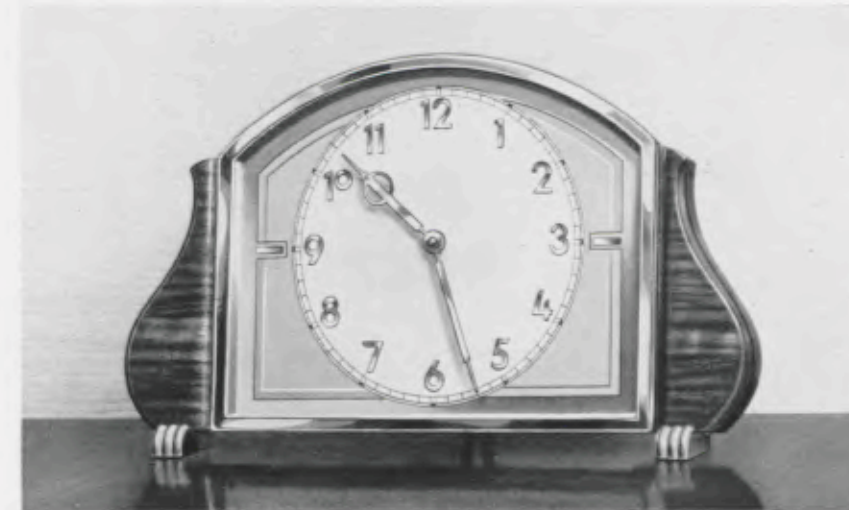

16 x 27 cm = 6 1/4 x 10 3/8 inches

9/165

Verchromt mit Nußbaum poliert, zweifarbiges Metallblatt mit aufgelegten Chromzahlen, 1 Tag Weckerwerk No. 250

Chromium plated with polished walnut, two-coloured metal dial with chromium raised figures, 1 day alarm

Chromé avec noyer poli, cadran métal bicolore avec chiffres chromés en relief, 30 heures réveil

Cromado con nogal pulido, esfera de metal bicolor con cifras cromadas en relieve, 30 horas despertador





GRUPPE 10

Schreibtischuhren mit 8 Tag Ankerwerk

Writing table clocks with 8 day lever time movement - Pendulettes de bureau avec mouvement 8 jours simple à ancre - Relojes para escritorio, máquina 8 días cuerda á áncora



Platinen - Plates - Platines - Platinas  
5,5 x 5 cm = 2 1/4 x 2 inches

No. 239

8 Tag Ankergehwerk

8 day lever time movement

Mouvement 8 jours simple à ancre

Máquina 8 días cuerda á áncora



15 x 28 cm = 6 x 11 inches

10/79

Eiche mit Nußbaum poliert, verchromte Zahlen, Zeiger unter Glas

Oak with polished walnut, chromium plated figures, hands under glass

Chêne avec noyer poli, chiffres chromés, aiguilles sous verre

Roble con nogal pulido, cifras cromadas, agujas bajo vidrio



15 x 28 cm = 6 x 11 inches

10/80

Kaukasisch Nußbaum poliert, verchromte Zahlen, Zeiger unter Glas

Polished Caucasian walnut, chromium plated figures, hands under glass

Noyer Caucasiens poli, chiffres chromés, aiguilles sous verre

Nogal Cáucaso pulido, cifras cromadas, agujas bajo vidrio

8 Tag Ankergehwerk - 8 day lever time movement  
8 jours simple à ancre - Máquina 8 días cuerda á áncora



GRUPPE 10

Schreibtischuhren mit 8 Tag Ankerwerk

Writing table clocks with 8 day lever time movement - Pendulettes de bureau avec mouvement 8 jours simple à ancre - Relojes para escritorio, máquina 8 días cuerda á áncora



16,5 x 28 cm = 6 1/2 x 10 1/4 inches

10/108

Eiche mit polierter Nußbaumfront, 13 cm Chromlunette, zweifarbiger Zahlenreif

Oak with polished walnut, chromium plated bezel, 5 inches, two-coloured figure-circle

Chêne avec noyer poli, lunette chromée, 13 cm, cercle à chiffres bicolores

Roble con nogal pulido, bisel cromado, 13 cm, cerco de cifras bicolor

36/10/108

Synchron-Gehwerk - Synchronous movement  
Mouvement Synchron - Máquina Sincron



14,5 x 26,5 cm = 5 3/4 x 10 1/2 inches

10/95

Nußbaum poliert, Chromlunette, imitiertes Nußbaumblatt

Polished walnut, chromium plated bezel, dial walnut finish

Noyer poli, lunette chromée, cadran noyer imité

Nogal pulido, bisel cromado, esfera nogal imit.

8 Tag Ankergehwerk No. 239 - 8 day lever time movement  
8 jours simple à ancre - Máquina 8 días cuerda, escape á áncora





GRUPPE 10

Schreibtischuhren mit 8 Tag Ankerwerk

Writing table clocks with 8 day lever time movement - Pendulettes de bureau  
avec mouvement 8 jours simple à ancre - Relojes para escritorio, máquina 8 días cuerda à ancora

10/97

Vergoldet poliert mit Nußbaum feinmatt antik, zweifarbiges Metallblatt

Gilt polished with dull antique figured walnut, two-coloured metal dial



12 x 22,5 cm = 4 3/4 x 8 7/8 inches

Doré poli avec noyer mat antique, cadran métal bicolore  
Dorado pulido con nogal mate antiguo, esfera de metal bicolor

10/98

Verchromt mit Nußbaum poliert, zweifarbiges Metallblatt

Chromium plated with polished walnut, two-coloured metal dial



13,5 x 21,5 cm = 5 1/4 x 8 1/2 inches

Chromé avec noyer poli, cadran métal bicolore  
Cromado con nogal pulido, esfera de metal bicolor

10/99

Verchromt mit Nußbaum poliert, zweifarbiges Metallblatt mit aufgelegten Chromzahlen

Chromium plated with polished walnut, two-coloured metal dial with chromium raised figures

Chromé avec noyer poli, cadran métal bicolore avec chiffres chromés en relief

Cromado con nogal pulido, esfera de metal bicolor con cifras cromadas en relieve



16 x 27 cm = 6 1/4 x 10 3/4 inches

36/10/99

Synchronegehwerk  
Synchronous movement  
Mouvement Synchron  
Máquina Sincron

8 Tag Ankergehwerk No. 239 - 8 day lever time movement  
8 jours simple à ancre - Máquina 8 días cuerda, escape à ancora



GRUPPE 10

Schreibtischuhren mit 8 Tag Ankerwerk

Writing table clocks with 8 day lever time movement - Pendulettes de bureau  
avec mouvement 8 jours simple à ancre - Relojes para escritorio, máquina 8 días cuerda à ancora

10/103

Nußbaum feinmatt antik, Goldlunette, zweifarbiges Zahlenreif

Dull antique figured walnut, gilt bezel, two-coloured figure-circle



14 x 24,5 cm = 5 1/2 x 9 3/4 inches

Noyer mat antique, lunette dorée, cercle à chiffres bicolore  
Nogal mate antiguo, bisel dorado, cerco de cifras bicolor

10/104

Kaukasisch Nußbaum poliert, Goldlunette, zweifarbiges Zahlenreif

Polished Caucasian walnut, gilt bezel, two-coloured figure-circle

Noyer Caucasiens poli, lunette dorée, cercle à chiffres bicolore

Nogal Caucaso pulido, bisel dorado, cerco de cifras bicolor



13,5 x 25 cm = 5 1/4 x 9 7/8 inches

36/10/104

Synchronegehwerk  
Synchronous movement  
Mouvement Synchron  
Máquina Sincron

10/105

Kirschbaum poliert, Goldlunette, Elfenbeinzahlenreif mit geprägten Goldzahlen

Polished Cherry wood, gilt bezel, beige figure-circle with gilt raised figures

Cerisier poli, lunette dorée, cercle à chiffres beige avec chiffres dorés en relief

Cerezo pulido, bisel dorado, cerco de cifras beige con cifras doradas en relieve



13,5 x 25 cm = 5 1/4 x 9 7/8 inches

36/10/105

Synchronegehwerk  
Synchronous movement  
Mouvement Synchron  
Máquina Sincron

8 Tag Ankergehwerk No. 239 - 8 day lever time movement  
8 jours simple à ancre - Máquina 8 días cuerda, escape à ancora





GRUPPE 12

Schiffsuhren

Ship Lever Clocks - Horloges marine - Relojes Marina



Platinen - Plates - Platines - Platinas  
6,7 x 5,7 cm = 2 5/8 x 2 1/4 inches

30 heures simple à ancre - 30 horas cuerda

No. 6

1 Tag Ankergehwerk - 1 day lever time movement

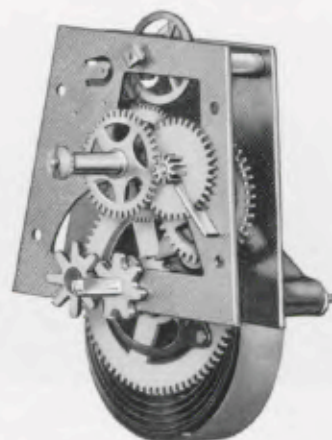

Platinen - Plates - Platines - Platinas  
5,5 x 5 cm = 2 1/4 x 2 inches

Mouvement 8 jours simple à ancre, fond et pointe empierrés, spirale Nivarox, durabilité normale, insensible aux changements de température

Máquina 8 días cuerda à áncora, fondo y punta con rubis, espiral Nivarox, durabilidad normal, insensible a los cambios de temperatura

No. 239

8 Tag Ankergehwerk, 2 Steinkörner, Nivarox-Spirale, normale Lebensdauer, unempfindlich gegen Temperaturschwankungen

8 day lever time movement, 2 endstones, normal longevity, Nivarox-hairspring, insensible to differences in temperature

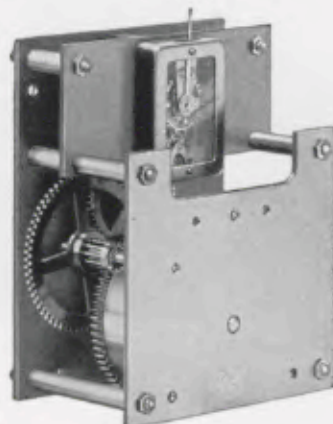

Platinen - Plates - Platines - Platinas  
9,5 x 7,5 cm = 3 3/4 x 3 inches

Mouvement de précision, 8 jours simple, échappement hermétiquement fermé avec 7 et 11 rubis

Máquina de precisión, 8 días cuerda, escape hermético à áncora con 7 y 11 rubis

No. 146

8 Tag Marine-Präzisionswerk mit 7 und 11 Steinen, staubdicht abgedeckte Taschenuhrhemmung

Precision lever movement, 8 day time, escapement with 7 and 11 jewels under dustproof protector



GRUPPE 12

Schiffsuhren

Ship Lever Clocks - Horloges marine - Relojes Marina

Marine



Gehäusedurchmesser - Diameter of case - Diamètre de la cage - Diámetro de la caja

12/1: 16,5 cm = 6 1/2 inches  
12/2, 12/3: 18,5 cm = 7 1/4 inches  
12/4, 12/39, 12/40: 25 cm = 10 inches  
12/41, 12/42: 29 cm = 11 1/2 inches

Zifferblattdurchmesser - Diameter of dial - Diamètre du cadran - Diámetro de la esfera

12/1: 10,5 cm = 4 inches  
12/2, 12/3: 11,5 cm = 4 1/2 inches  
12/4, 12/39, 12/40: 16,5 cm = 6 inches  
12/41, 12/42: 20,5 cm = 8 inches

12/1, 12/2, 12/4

1 Tag Gehwerk  
1 day time  
30 heures simple  
30 horas movimiento solo

12/3

1 Tag Schlagwerk  
1 day strike  
30 heures sonnerie  
30 horas sonería

12/39, 12/41

8 Tag Gehwerk  
8 day time  
8 jours simple  
8 días movimiento solo

12/40, 12/42

8 Tag Schlagwerk  
8 day strike  
8 jours sonnerie  
8 días sonería

Nußbaum - Walnut - Noyer - Nogal

Lackblatt - Lacquered dial - Cadran verni - Esfera esmaltada



14,5 cm = 5 3/4 inches

12/74

Mahagonifarbig, Chromlunette, Silberblatt, 8 Tag Ankergehwerk No. 246 mit Steinkörnern

Mahogany finish, chromium plated bezel, silver dial, 8 day lever time movement, with endstones

Teinte acajou, lunette chromée, cadran argenté, mouvement 8 jours simple à ancre, fond et pointe empierrés  
Color caoba, bisel cromado, esfera plateada, máquina 8 días cuerda à áncora, fondo y punta con rubis



18 cm = 7 inches

12/75

Mahagonifarbig, Chromlunette, Silberblatt, 8 Tag Ankergehwerk No. 246 mit Steinkörnern

Mahogany finish, chromium plated bezel, silver dial, 8 day lever time movement, with endstones

Teinte acajou, lunette chromée, cadran argenté, mouvement 8 jours simple à ancre, fond et pointe empierrés  
Color caoba, bisel cromado, esfera plateada, máquina 8 días cuerda à áncora, fondo y punta con rubis

36,12/75

Synchronehwerk - Synchronous movement - Mouvement Synchron - Máquina Sincron





GRUPPE 12

Schiffsuhren

Ship Lever Clocks - Horloges marine - Relojes Marina



18 cm = 7 inches

12/77

Mahagonifarbig, Chromlunette, Silberblatt, 8 Tag Ankergehwerk No. 246 mit Steinkörnern

Mahogany finish, chromium plated bezel, silver dial, 8 day lever time movement with endstones

Teinte acajou, lunette chromée, cadran argenté, mouvement 8 jours simple à ancre, fond et pointe empierrés

Color caoba, bisel cromado, esfera plateada, máquina 8 días cuerda á áncora, fondo y punta con rubis



21 cm = 8 1/4 inches

12/76

Mahagonifarbig, Chromlunette, Silberblatt, 8 Tag Präzisions-Ankerwerk No. 146, Echappement mit 11 Steinen

Mahogany finish, chromium plated bezel, silver dial, 8 day precision time movement, escapement with 11 jewels

Teinte acajou, lunette chromée, cadran argenté, mouvement de précision 8 jours simple, échappement avec 11 rubis

Color caoba, bisel cromado, esfera plateada, máquina de precisión, 8 días cuerda, escape á áncora con 11 rubis



Gehäusedurchmesser - Diameter of case - Diamètre de la cage - Diámetro de la caja 20 cm = 8 inches

Zifferblattdurchmesser - Diameter of dial - Diamètre du cadran - Diámetro de la esfera 18 cm = 6 1/4 inches

12/63

Metallgehäuse rotbraun, Nickel-lunette, weißes Lackblatt, 1 Tag Gehwerk No. 6 mit Sekunde

Claret coloured metal case, nickelled bezel, white lacquered dial, 1 day time with second

Boîte métal brun-rouge, lunette nickelée, cadran verni, 30 heures simple avec seconde

Caja de metal rojo oscuro, bisel niquelado, esfera esmaltada, 30 horas movimiento solo con segundo

12/64

Metallgehäuse rotbraun, Nickel-lunette, weißes Lackblatt, 8 Tag Ankergehwerk No. 239 ohne Sekunde

Claret coloured metal case, nickelled bezel, white lacquered dial, 8 day lever time movement without second

Boîte métal brun-rouge, lunette nickelée, cadran verni, 8 jours simple, échappement à ancre sans seconde

Caja de metal rojo oscuro, bisel niquelado, esfera esmaltada, máquina 8 días cuerda, escape á áncora sin segundo



GRUPPE 12

Schiffsuhren

Ship Lever Clocks - Horloges marine - Relojes Marina



21 cm = 8 1/4 inches

12/92

Metallgehäuse elfenbeinfarbig, 8 Tag Ankergehwerk No. 239 ohne Sekunde - Ivory colour metal case, 8 day lever time movement without seconds - Boîte métal peinture ivoire, 8 jours simple, échappement à ancre sans seconde - Caja de metal, color marfil, máquina 8 días cuerda, escape á áncora sin segundo



12/81

Metallgehäuse elfenbeinfarbig, Nickellunette, weißes Lackblatt, 8 Tag Ankergehwerk No. 239 ohne Sekunde - Metal case, ivory colour, nickelled bezel, white lacquered dial, 8 day lever time movement without seconds - Boîte métal peinture ivoire, lunette nickelée, cadran verni, 8 jours simple, échappement à ancre sans seconde - Caja de metal, color marfil, bisel niquelado, esfera esmaltada, máquina 8 días cuerda, escape á áncora sin segundo

Gehäusedurchmesser - Diameter of case - Diamètre de la cage - Diámetro de la caja 20 cm = 8 inches

Zifferblattdurchmesser - Diameter of dial - Diamètre du cadran - Diámetro de la esfera 16 cm = 6 1/4 inches



12/90

Metallgehäuse verchromt, Silberblatt - Chromium plated metal case, silver dial - Boîte métal chromée, cadran argenté - Caja de metal cromada, esfera plateada 8 Tag Ankergehwerk No. 246 - 8 day lever time movement - Mouvement 8 jours simple à ancre - Máquina 8 días cuerda á áncora



12/91

Metallgehäuse verchromt, Chromlunette, Silberblatt, 8 Tag Präzisions-Ankergehwerk No. 146, Echappement mit 7 Steinen - Chromium plated metal case and bezel, silver dial, 8 day precision time movement, escapement with 7 jewels - Boîte métal et lunette chromées, cadran argenté, mouvement de précision, 8 jours simple, échappement avec 7 rubis - Caja de metal y bisel cromada, esfera plateada, máquina de precisión, 8 días cuerda, escape á áncora con 7 rubis

12/90, 12/91

Gehäusedurchmesser - Diameter of case - Diamètre de la cage - Diámetro de la caja 20 cm = 8 inches

Zifferblattdurchmesser - Diameter of dial - Diamètre du cadran - Diámetro de la esfera 18 cm = 6 1/4 inches





GRUPPE 12

Schiffsuhren

Ship Lever Clocks - Horloges marine - Relojes Marina



12/93

**Metallgehäuse verchromt, Silberblatt** - Chromium plated metal case, silver dial - Boîte métal chromé, cadran argenté - Caja de metal cromado, esfera plateada

**8 Tag Präzisionswerk No. 146, Echappement mit 11 Steinen** - 8 day precision time movement, escapement with 11 jewels - Mouvement de précision, 8 jours simple, échappement avec 11 rubis - Máquina de precisión, 8 días cuerda, escape á áncora con 11 rubis

**Gehäusedurchmesser** - Diameter of case - Diamètre de la cage - Diámetro de la caja 20 cm = 8 inches

**Zifferblattdurchmesser** - Diameter of dial - Diamètre du cadran - Diámetro de la esfera 16 cm = 6 1/4 inches



12/78

**Metallgehäuse verchromt** - Chromium plated metal case - Boîte métal chromé - Caja de metal cromada

12/79

**Messinggehäuse poliert** - Brass case polished - Boîte laiton poli - Caja de latón pulida

12/80

**Metallgehäuse brüniert** - Browned metal case - Boîte métal bruni - Caja de metal moreno

**Weißes Emailzifferblatt, Facetteglas, 8 Tag Ankergehwerk, großes Werk, Echappement mit 7 Steinen** - White enamel dial, bevelled glass, 8 day lever time movement, large movement, escapement with 7 jewels - Cadran émail blanc, verre à biseau, 8 jours simple à ancre, grand mouvement, échappement avec 7 rubis - 8 días cuerda á áncora, máquina grande de precisión, escape con 7 rubis

**Gehäusedurchmesser** - Diameter of case - Diamètre de la cage - Diámetro de la caja 18,5 cm = 7 1/4 inches

**Zifferblattdurchmesser** - Diameter of dial - Diamètre du cadran - Diámetro de la esfera 13,5 cm = 5 1/4 inches



12/66

**Metallgehäuse brüniert, Lackblatt, 8 Tag Präzisions-Ankerwerk No. 146, Echappement mit 11 Steinen** - Browned metal case, lacquered dial, 8 day precision time movement, escapement with 11 jewels - Boîte métal bruni, cadran verni, mouvement de précision, 8 jours simple, échappement avec 11 rubis - Caja de metal color marron, esfera esmaltada, máquina de precisión, 8 días cuerda, escape á áncora con 11 rubis

**Gehäusedurchmesser** - Diameter of case - Diamètre de la cage - Diámetro de la caja 30 cm = 11 3/4 inches

**Zifferblattdurchmesser** - Diameter of dial - Diamètre du cadran - Diámetro de la esfera 26,5 cm = 10 1/2 inches



GRUPPE 12

Schiffsuhren

Ship Lever Clocks - Horloges marine - Relojes Marina



20 cm = 8 inches

**Absolut staub- und wasserdicht** - Fully dust- and waterproof - Parfaitement imperméable à la poussière et à l'eau - Perfectamente impermeable al polvo y al agua

12/85

**Metallgehäuse, schwarz oxydiert, Silberblatt** - Black oxydised metal case, silver dial - Boîte métal noir oxydé, cadran argenté - Caja de metal negra oxidada, esfera plateada

12/89

**Metallgehäuse verchromt, Silberblatt** - Chromium plated metal case, silver dial - Boîte métal chromé, cadran argenté - Caja de metal cromado, esfera plateada

**Lünettenverschluß nur durch den Aufzugschlüssel** - Bezel with Key-Fastening - Lunette avec serrure à clef - Bisel con cerradura á llave

**8 Tag Präzisionsankerwerk No. 146, Echappement mit 7 Steinen** - 8 day precision time movement, escapement with 7 jewels - Mouvement de précision, 8 jours simple, échappement avec 7 rubis - Máquina de precisión, 8 días cuerda, escape á áncora con 7 rubis



20 cm = 8 inches

**Absolut staub- und wasserdicht** - Fully dust- and waterproof - Parfaitement imperméable à la poussière et à l'eau - Perfectamente impermeable al polvo y al agua

**Minuteneinteilung, geeignet für Funkentelegraphie** - With minutes division, suitable for Radiotelegrams - Graduation de minutes, propre à la télégraphie sans fil - Graduación de minutos, apropiado para telegrafía sin hilo

12/86

**Metallgehäuse, schwarz oxydiert, Silberblatt** - Black oxydised metal case, silver dial - Boîte métal noir oxydé, cadran argenté - Caja de metal negra, oxidado, esfera plateada

12/87

**Messinggehäuse poliert, Silberblatt** - Brass case polished, silver dial - Boîte laiton poli, cadran argenté - Caja de latón pulida, esfera plateada

12/88

**Metallgehäuse verchromt, Silberblatt** - Chromium plated metal case, silver dial - Boîte métal chromé, cadran argenté - Caja de metal cromado, esfera plateada

**Lünettenverschluß nur durch den Aufzugschlüssel** - Bezel with Key-Fastening - Lunette avec serrure à clef - Bisel con cerradura á llave

**8 Tag Präzisionsankerwerk No. 146, Echappement mit 11 Steinen** - 8 day precision time movement, escapement with 11 jewels - Mouvement de précision, 8 jours simple, échappement avec 11 rubis - Máquina de precisión, 8 días cuerda, escape á áncora con 11 rubis





GRUPPE 14

Autouhren

Motor car clocks - Montres pour auto - Relojes para automóvil

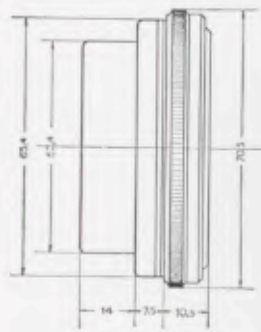

7 cm = 2 3/4 inches

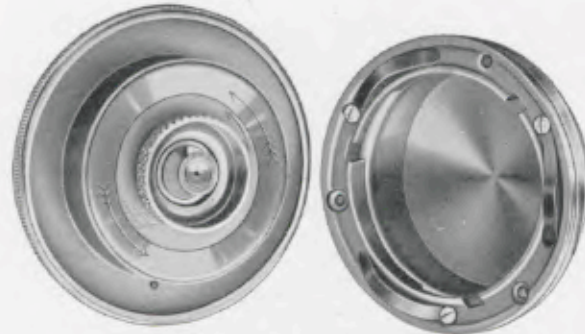

Autouhr mit Bajonettverschluss

14/18

Messinggehäuse vernickelt, Schwarzblatt mit weißen Zahlen oder Schwarzblatt mit Radiumzahlen und -zeigern  
8 Tag Taschenuhr-Präzisionswerk No. J 30, 7 Steine

Brass case nickelled, black metal dial with white figures or black metal dial with luminous figures and hands  
8 day precision watch movement with 7 jewels

Boîte laiton nickelée, cadran métal noir avec chiffres blancs ou cadran métal noir avec chiffres et aiguilles lumineux  
Mouvement de montre de précision avec 7 rubis

Caja de latón niquelada, esfera de metal negra con cifras blancas ó esfera de metal con cifras y agujas luminosas  
Máquina de reloj de bolsillo de precisión con 7 rubis

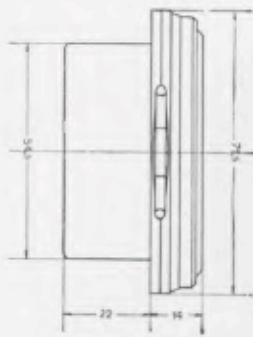

7 cm = 2 3/4 inches

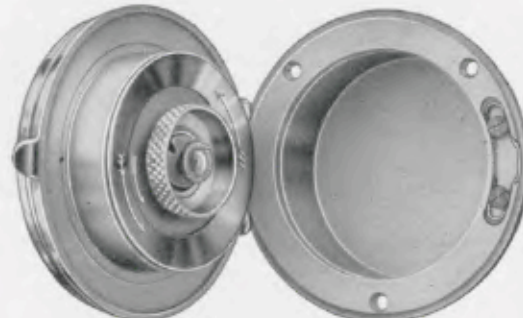

Autouhr mit Scharnier

14/23

Messinggehäuse vernickelt, Metallblatt ohne oder mit Radiumzahlen und -zeigern  
8 Tag Taschenuhr-Präzisionswerk No. J 30, 7 Steine

Brass case nickelled, metal dial with or without luminous figures and hands  
8 day precision watch movement with 7 jewels

Boîte laiton nickelée, cadran métal avec ou sans chiffres et aiguilles lumineux  
Mouvement de montre de précision avec 7 rubis

Caja de latón niquelada, esfera de metal con ó sin cifras y agujas luminosas  
Máquina de reloj de bolsillo de precisión con 7 rubis

GRUPPE 14

Autouhren

Motor car clocks - Montres pour auto - Relojes para automóvil

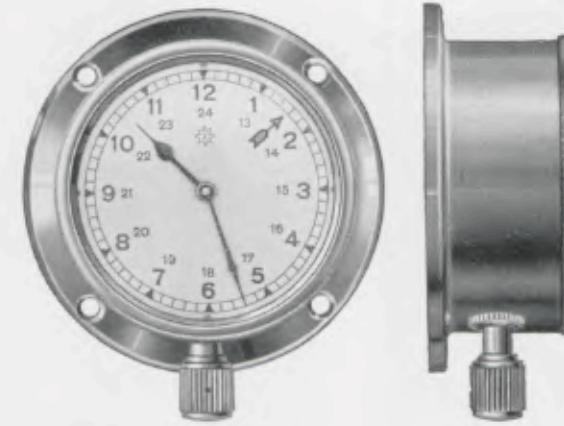

65 mm Ø

14/122

Messinggehäuse vernickelt, Metallblatt ohne oder mit Radiumzahlen und -zeigern,  
8 Tag Ankergehwerk No. J 44 ohne Steine

Brass case nickelled, metal dial with or without luminous figures and hands  
8 day lever time movement without jewels

Boîte laiton nickelée, cadran métal avec ou sans chiffres et aiguilles lumineux  
Mouvement 8 jours simple, échappement à ancre sans rubis

Caja de latón niquelada, esfera de metal con ó sin cifras y agujas luminosas  
Máquina 8 días cuerda, escape á áncora, sin rubis



65 mm Ø

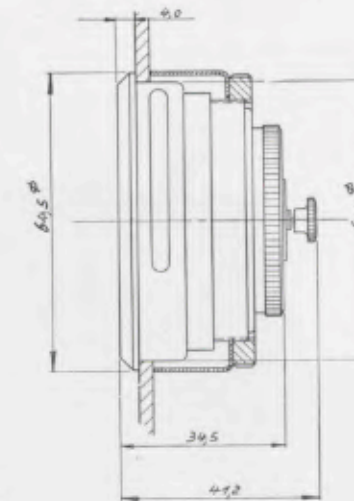

14/123

Messinggehäuse vernickelt, Schwarzblatt ohne oder mit Radiumzahlen und -zeigern,  
8 Tag Ankergehwerk No. J 44 ohne Steine

Brass case nickelled, black metal dial with or without luminous figures and hands  
8 day lever time movement without jewels

Boîte laiton nickelée, cadran métal noir avec ou sans chiffres et aiguilles lumineux  
Mouvement 8 jours simple, échappement à ancre, sans rubis

Caja de latón niquelada, esfera de metal negra con ó sin cifras y agujas luminosas  
Máquina 8 días cuerda, escape á áncora, sin rubis



GRUPPE 17

Tischuhren

Mantle Clocks - Pendules de cheminée - Relojes de sobremesa

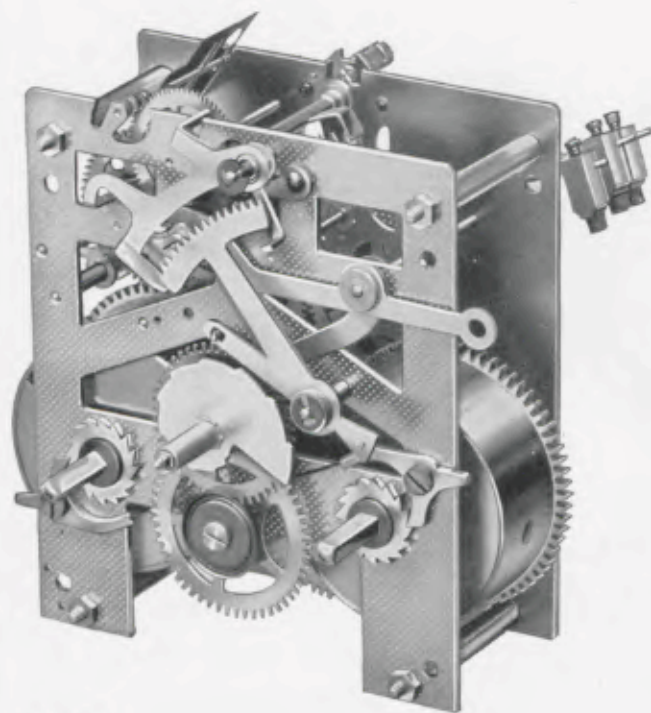

No. 278

14 Tag Halbstund-Rechenschlagwerk auf Rundgong oder Bim Bam 3 Stäbe, herausnehmbare Federhäuser

14 day half-hour rack-strike movement on Gong or Gong „Bim Bam“: 3 rods, interchangeable spring barrels

Mouvement à rateau 15 jours sonnerie heures et demies sur Gong rond ou Gong „Bim Bam“: 3 tiges, barillets interchangeables

Máquina á sierra 15 días sonería horas y medias sobre Gong redondo ó Gong „Bim Bam“: 3 varillas, barriletes intercambiables

No. 278

14 Tag Halbstund-Rechenschlagwerk auf Bügelgong D.R.G.M. Bim Bam 5 Stäbe, herausnehmbare Federhäuser

14 day half-hour rack-strike movement on Suspension-Gong D.R.G.M. Gong „Bim Bam“: 5 rods, D.R.G.M. interchangeable spring barrels

Mouvement à rateau 15 jours sonnerie heures et demies sur Gong suspension „Bim Bam“: 5 tiges, barillets interchangeables

Máquina á sierra 15 días sonería horas y medias sobre Gong suspensión D.R.G.M. Gong „Bim Bam“: 5 varillas, barriletes intercambiables

No. 278

Platinen - Plates - Platines - Platinas 11x9,5 cm - 4 1/4 x 3 3/4 inches

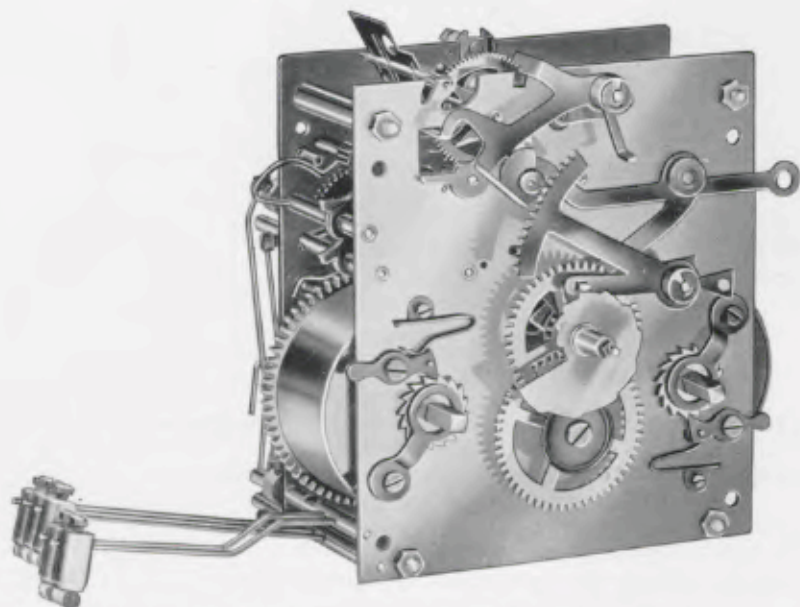

No. 276 Platinen - Plates - Platines - Platinas 11x9,5 cm - 4 1/4 x 3 3/4 inches

No. 276

14 Tag Halbstund-Rechenschlagwerk auf Bügelgong D.R.G.M. Bim Bam 5 Stäbe. Massive Triebe. Polierte Vollplatinen, Grahamgang

14 day half-hour rack-strike movement on Suspension-Gong D.R.G.M. Gong „Bim Bam“: 5 rods. Solid pinions. Polished full plates. Graham escapement

Mouvement à rateau 15 jours sonnerie heures et demies sur Gong suspension „Bim Bam“: 5 tiges D.R.G.M. Pignons massifs. Platines polies. Echappement Graham

Máquina á sierra 15 días sonería horas y medias sobre Gong suspensión „Bim Bam“: 5 varillas D.R.G.M. Piñones macizos. Platinas pulidas. Ancora sistema Graham



GRUPPE 17

Tischuhren

Mantle Clocks - Pendules de cheminée - Relojes de sobremesa

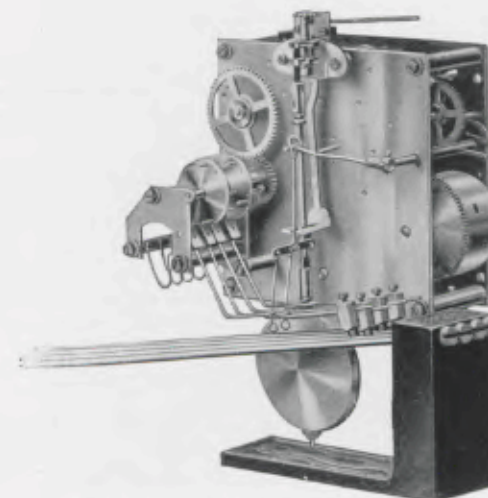

Platinen - Plates - Platines - Platinas 10,5x10,5 cm - 4 1/4 x 4 1/4 inches

Kleines Werk No. 200

8 Tag 1/4 Westminsterschlag, massive Triebe

8 day 1/4 Westminster chime, solid pinions

8 jours 1/4 Carillon Westminster, pignons massifs

8 días 1/4 Carillon Westminster, piñones macizos

Großes Werk No. 64

8 Tag 1/4 Westminster-Schlagwerk mit massiven Trieben, auswechselbare Federhäuser

8 day 1/4 Westminster chime movement with solid pinions, interchangeable spring barrels

8 jours mouvement 1/4 Carillon Westminster avec pignons massifs, barillets interchangeables

Máquina 8 días 1/4 Carillon Westminster con piñones macizos, barriletes intercambiables

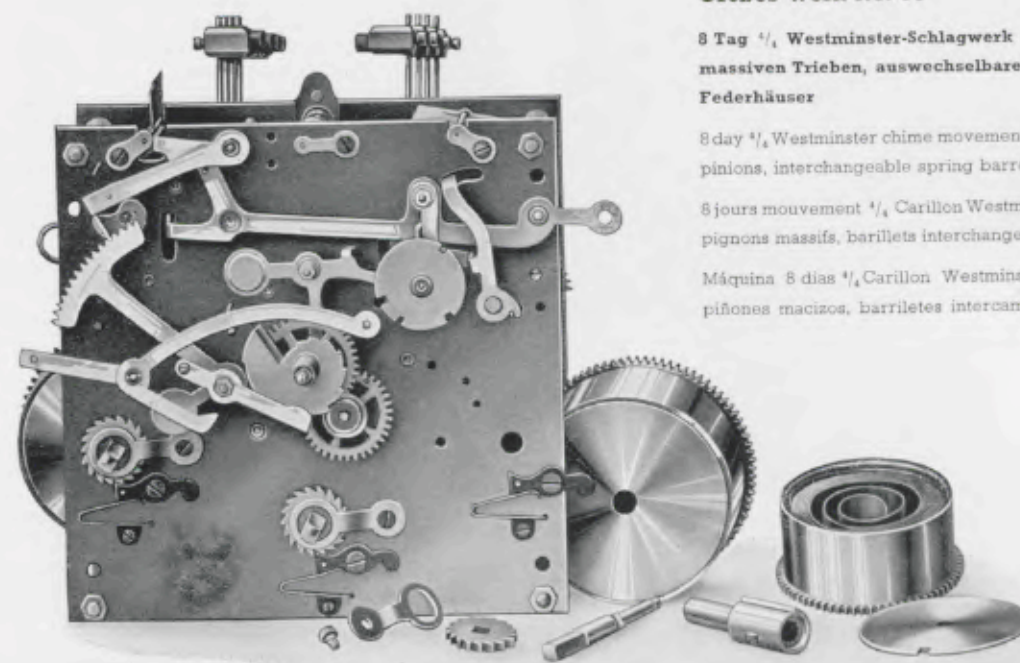

Platinen - Plates - Platines - Platinas 12,3x12,3 cm - 4 7/8 x 4 7/8 inches





GRUPPE 17

Tischuhren

Mantle Clocks - Pendules de cheminée - Relojes de sobremesa

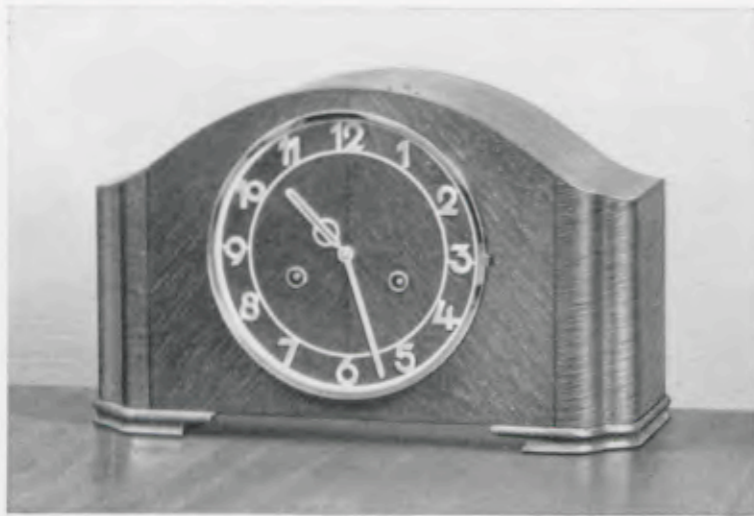

21 x 33 cm = 8 1/4 x 13 1/2 inches

17/926

**Eiche, 17 cm Chromlunette, matt versilberter Zahlenreif, Rundgong, Bim Bam 3 Stäbe - 1/4, Westminster-schlag Werk No. 200**

Oak, chromium plated bezel, 6 1/2 inches, mat silvered figure-circle Gong - Gong „Bim Bam“: 3 rods - 1/4, Westminster chime

Chêne, lunette chromée 17 cm, cercle à chiffres argenté mat, Gong rond - Gong „Bim Bam“: 3 tiges - 1/4, Carillon Westminster

Roble, bisel cromado 17 cm, cerco de cifras plateado mate, Gong redondo - Gong „Bim Bam“: 3 varillas - 1/4, Carillon Westminster

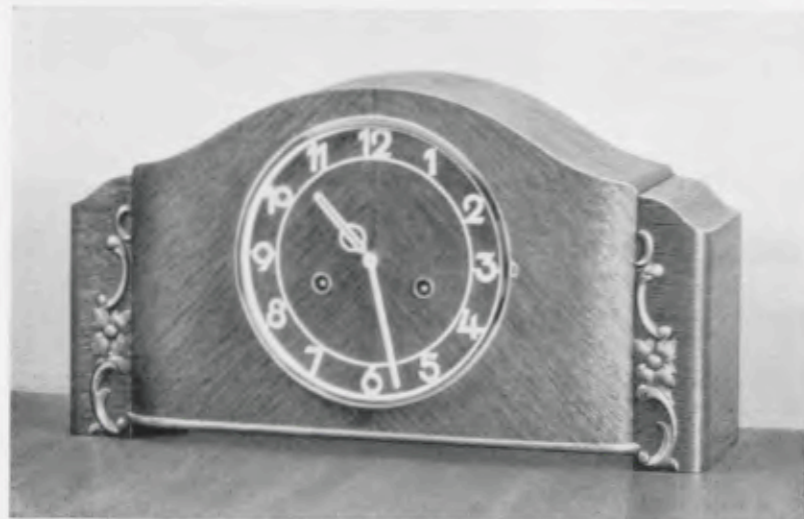

21 x 39 cm = 8 1/4 x 15 1/4 inches

17/929

**Eiche, 17 cm Chromlunette, matt versilberter Zahlenreif, Gong - Bim Bam 3 Stäbe, Gongabsteller - 1/4, Westminster-schlag Werk No. 200**

Oak, chromium plated bezel, 6 1/2 inches, mat silvered figure-circle, Gong - Gong „Bim Bam“: 3 rods, Gong-stopper - 1/4, Westminster chime

Chêne, lunette chromée 17 cm, cercle à chiffres argenté mat, Gong rond - Gong „Bim Bam“: 3 tiges, avec dispositif d'arrêt de la sonnerie - 1/4, Carillon Westminster

Roble, bisel cromado, 17 cm, cerco de cifras plateado mate, Gong redondo - Gong „Bim Bam“: 3 varillas, con parasonidos - 1/4, Carillon Westminster



21 x 39,5 cm = 8 1/4 x 15 1/2 inches

17/1237

**Eiche, 17 cm Chromlunette, Zahlenreif mit erhabenen polierten Zahlen, Rundgong - Bim Bam 3 Stäbe, Gongabsteller - 1/4, Westminster-schlag Werk No. 200**

Oak, chromium plated bezel, 6 1/2 inches, figure-circle with polished raised figures, Gong - Gong „Bim Bam“: 3 rods, Gong-stopper - 1/4, Westminster chime

Chêne, lunette chromée 17 cm, cercle à chiffres avec chiffres polis en relief, Gong rond - Gong „Bim Bam“: 3 tiges, avec dispositif d'arrêt de la sonnerie - 1/4, Carillon Westminster

Roble, bisel cromado, 17 cm, cerco de cifras con cifras pulidas en relieve, Gong redondo - Gong „Bim Bam“: 3 varillas, con parasonidos - 1/4, Carillon Westminster



GRUPPE 17

Tischuhren

Mantle Clocks - Pendules de cheminée - Relojes de sobremesa



21,5 x 43,5 cm = 8 1/2 x 17 1/4 inches

17/1242

**Eiche, 18 cm Chromlunette, Silberzahlenreif mit gewölbten Zahlen, Gong - Bim Bam 5 Stäbe - 1/4, Westminster-schlag Werk No. 64**

Oak, chromium plated bezel, 7 inches, silvered figure-circle with embossed figures, Gong - Gong „Bim Bam“: 5 rods - 1/4, Westminster chime

Chêne, lunette chromée, 18 cm, cercle à chiffres argenté avec chiffres voûtés, Gong rond - Gong „Bim Bam“: 5 tiges - 1/4, Carillon Westminster

Roble, bisel cromado, 18 cm, cerco de cifras plateado con cifras encorvadas, Gong redondo - Gong „Bim Bam“: 5 varillas - 1/4, Carillon Westminster



22 x 47 cm = 8 3/4 x 18 1/2 inches

17/1247

**Eiche, 18 cm Chromlunette, versilberter Zahlenreif, Gong - Bim Bam 5 Stäbe, Gongabsteller - 1/4, Westminster-schlag Werk No. 64**

Oak, chromium plated bezel, 7 inches, silvered figure-circle, Gong - Gong „Bim Bam“: 5 rods, Gong-stopper - 1/4, Westminster chime

Chêne, lunette chromée, 18 cm, cercle à chiffres argenté, Gong rond - Gong „Bim Bam“: 5 tiges, avec dispositif d'arrêt de la sonnerie - 1/4, Carillon Westminster

Roble, bisel cromado, 18 cm, cerco de cifras plateado, Gong redondo - Gong „Bim Bam“: 5 varillas, con parasonidos - 1/4, Carillon Westminster





GRUPPE 17

Tischuhren

Mantle Clocks - Pendules de cheminée - Relojes de sobremesa

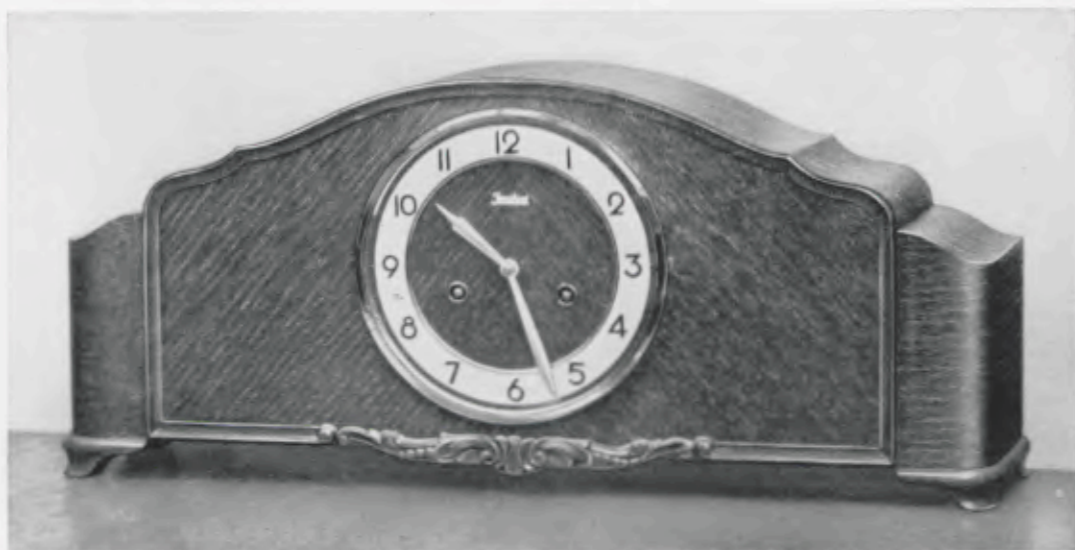

23,5 x 54 cm = 9 1/4 x 21 1/4 inches

17/1253

**Eiche, 18 cm Chromlunette, Zahlenreif mit erhabenen polierten Zahlen, Rundgong - Bim Bam 5 Stäbe, Gongabsteller - 1/4, Westminstererschlag Werk No. 64**

Oak, chromium plated bezel, 7 inches, figure-circle with polished raised figures, Gong - Gong „Bim Bam“: 5 rods, Gong-stopper - 1/4, Westminster chime

Chêne, lunette chromée, 18 cm, cercle avec chiffres polis en relief, Gong rond - Gong „Bim Bam“: 5 tiges, avec dispositif d'arrêt de la sonnerie - 1/4, Carillon Westminster

Roble, bisel cromado, 18 cm, cerco de cifras con cifras pulidas en relieve, Gong redondo - Gong „Bim Bam“: 5 varillas, con parasonidos - 1/4, Carillon Westminster

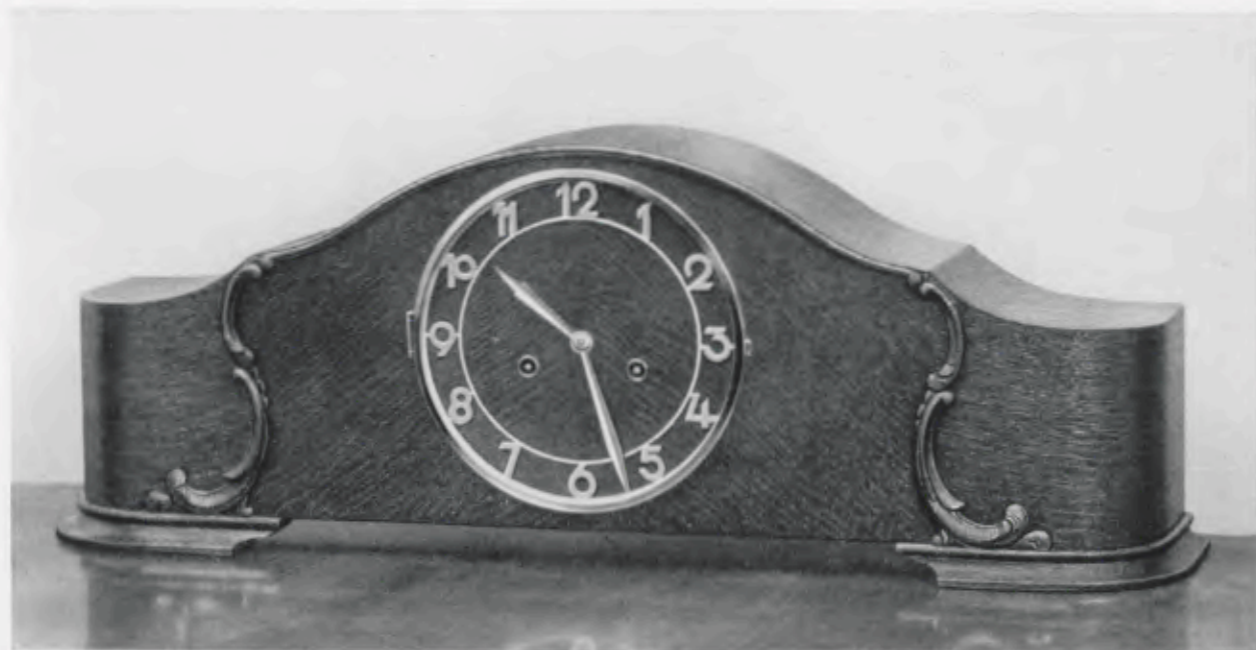

23,5 x 56 cm = 9 1/4 x 22 inches

17/1038

**Eiche, 19 cm Chromlunette, matt versilberter Zahlenreif, Gong - Bim Bam 5 Stäbe - 1/4, Westminstererschlag Werk No. 64**

Oak, chromium plated bezel, 7 1/2 inches, dull silvered figure-circle, Gong - Gong „Bim Bam“: 5 rods - 1/4, Westminster chime

Chêne, lunette chromée, 19 cm, cercle à chiffres argenté mat, Gong rond - Gong „Bim Bam“: 5 tiges - 1/4, Carillon Westminster

Roble, bisel cromado, 19 cm, cerco de cifras plateado mate, Gong redondo - Gong „Bim Bam“: 5 varillas - 1/4, Carillon Westminster



GRUPPE 17

Tischuhren

Mantle Clocks - Pendules de cheminée - Relojes de sobremesa

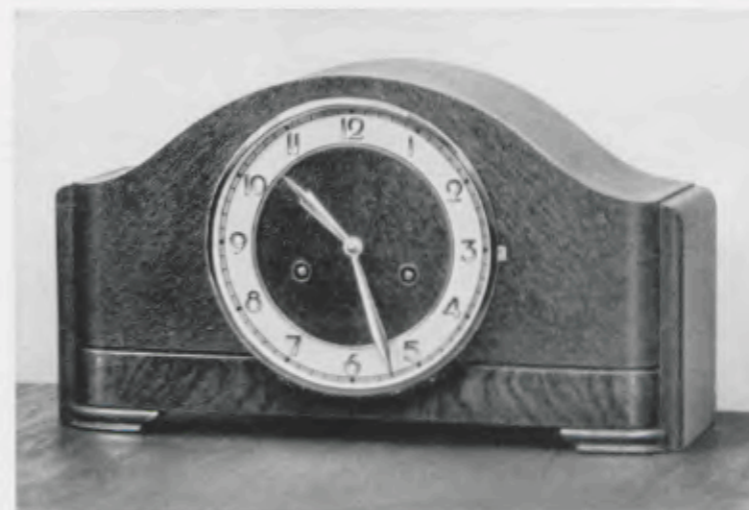

20,5 x 36 cm = 8 x 14 1/4 inches

17/1235

**Eiche mit Nußbaum poliert, 17 cm Chromlunette, Zahlenreif mit erhabenen polierten Zahlen, Gong - Bim Bam 3 Stäbe - 1/4, Westminstererschlag Werk 200**

Oak with polished walnut, chromium plated bezel, 6 3/4 inches, figure-circle with polished raised figures, Gong - Gong „Bim Bam“: 3 rods - 1/4, Westminster chime

Chêne avec noyer poli, lunette chromée, 17 cm, cercle avec chiffres polis en relief, Gong rond - Gong „Bim Bam“: 3 tiges - 1/4, Carillon Westminster

Roble con nogal pulido, bisel cromado, 17 cm, cerco de cifras con cifras pulidas en relieve, Gong redondo - Gong „Bim Bam“: 3 varillas - 1/4, Carillon Westminster

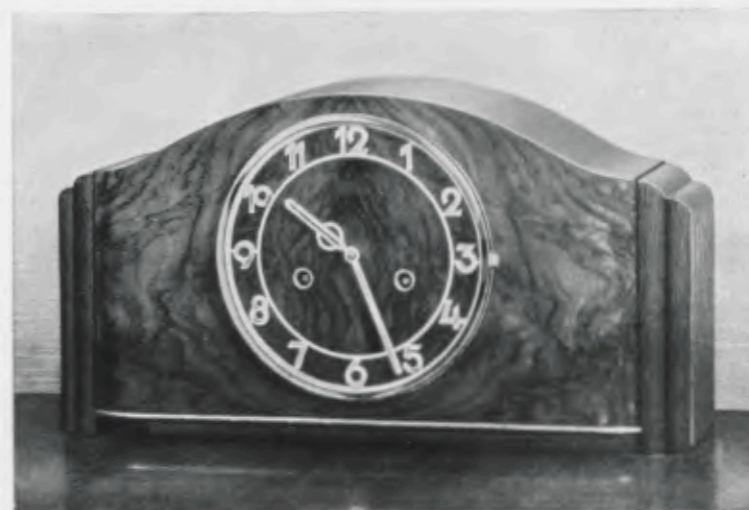

21 x 38 cm = 8 1/4 x 15 1/4 inches

17/934

**Eiche mit kaukasisch Nußbaum poliert, 17 cm Chromlunette, matt versilberter Zahlenreif, Gong - Bim Bam 3 Stäbe - 1/4, Westminstererschlag Werk 200**

Oak with polished Caucasian walnut, chromium plated bezel, 6 3/4 inches, dull silvered figure-circle, Gong - Gong „Bim Bam“: 3 rods - 1/4, Westminster chime

Chêne avec noyer Caucasien poli, lunette chromée, 17 cm, cercle à chiffres argenté mat, Gong rond - Gong „Bim Bam“: 3 tiges - 1/4, Carillon Westminster

Roble con nogal Cáucaso pulido, bisel cromado, 17 cm, cerco de cifras plateado mate, Gong redondo - Gong „Bim Bam“: 3 varillas - 1/4, Carillon Westminster



21 x 38 cm = 8 1/4 x 15 1/4 inches

17/930

**Eiche mit kaukasisch Nußbaum poliert, 17 cm Goldlunette, zweifarbiger Zahlenreif mit erhabenen polierten Zahlen - Gong - Bim Bam 3 Stäbe - 1/4, Westminstererschlag Werk 200**

Oak with polished Caucasian walnut, gilt bezel, 6 3/4 inches, two-coloured circle with polished raised figures, Gong - Gong „Bim Bam“: 3 rods - 1/4, Westminster chime

Chêne avec noyer Caucasien poli, lunette dorée, 17 cm, cercle à chiffres bicolore avec chiffres polis en relief, Gong rond - Gong „Bim Bam“: 3 tiges - 1/4, Carillon Westminster

Roble con nogal Cáucaso pulido, bisel dorado, 17 cm, cerco de cifras bicolore con cifras pulidas en relieve, Gong redondo - Gong „Bim Bam“: 3 varillas - 1/4, Carillon Westminster





GRUPPE 17

Tischuhren

Mantle Clocks - Pendules de cheminée - Relojes de sobremesa



21 x 38,5 cm = 8 1/4 x 15 1/2 inches

17/1238

Eiche mit kaukasisch Nußbaum poliert, 17 cm Goldlunette, zweifarbiger Zahlenreif mit erhabenen polierten Zahlen, Gong - Bim Bam 3 Stäbe, Gongabsteller - 1/4 Westminsterschlag Werk 200

Oak with polished Caucasian walnut, gilt bezel, 6 3/4 inches, two-coloured figure-circle with polished raised figures, Gong - Gong „Bim Bam“: 3 rods, Gong-stopper - 1/4 Westminster chime

Chêne avec noyer Caucasiens poli, lunette dorée, 17 cm, cercle à chiffres bicolores avec chiffres polis en relief, Gong rond - Gong „Bim Bam“: 3 tiges, avec dispositif d'arrêt de la sonnerie - 1/4 Carillon Westminster

Roble con nogal Cáucaso pulido, bisel dorado, 17 cm, cerco de cifras bicolor con cifras pulidas en relieve, Gong redondo - Gong „Bim Bam“: 3 varillas, con parasnidos - 1/4 Carillon Westminster



21,5 x 43,5 cm = 8 1/2 x 17 1/4 inches

17/1243

Eiche mit kaukasisch Nußbaum poliert, 18 cm Goldlunette, vergoldeter Zahlenreif mit gewölbten Zahlen, Gong - Bim Bam 5 Stäbe - 1/4 Westminsterschlag Werk 64

Oak with polished Caucasian walnut, gilt bezel, 7 inches, gilt figure-circle with embossed figures, Gong - Gong „Bim Bam“: 5 rods - 1/4 Westminster chime

Chêne avec noyer Caucasiens poli, lunette dorée, 18 cm, cercle à chiffres dorés avec chiffres voûtés, Gong rond - Gong „Bim Bam“: 5 tiges, avec dispositif d'arrêt de la sonnerie - 1/4 Carillon Westminster

Roble con nogal Cáucaso pulido, bisel dorado, 18 cm, cerco de cifras bicolor con cifras encorvadas, Gong redondo - Gong „Bim Bam“: 5 varillas, con parasnidos - 1/4 Carillon Westminster

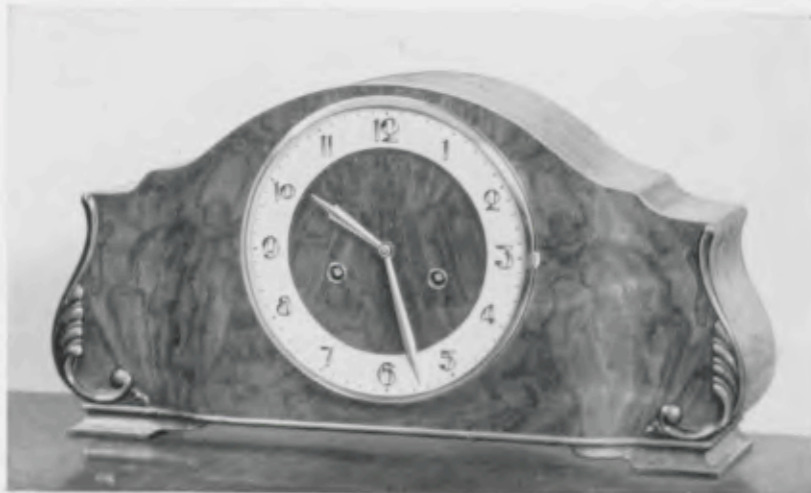

22 x 43 cm = 8 3/4 x 17 inches

17/936

Eiche mit kaukasisch Nußbaum poliert, 18 cm Goldlunette, zweifarbiger Zahlenreif mit aufgelegten polierten Zahlen, Gong - Bim Bam 5 Stäbe, Gongabsteller

Oak with polished Caucasian walnut, gilt bezel, 7 inches, two-coloured figure-circle with polished raised figures, Gong - Gong „Bim Bam“: 5 rods, with gong-stopper

Chêne avec noyer Caucasiens poli, lunette dorée, 18 cm, cercle à chiffres bicolores avec chiffres dorés polis en relief, Gong rond - Gong „Bim Bam“: 5 tiges, avec dispositif d'arrêt de la sonnerie

Roble con nogal Cáucaso pulido, bisel dorado, 18 cm, cerco de cifras bicolor con cifras pulidas en relieve, Gong redondo - Gong „Bim Bam“: 5 varillas, con parasnidos



GRUPPE 17

Tischuhren

Mantle Clocks - Pendules de cheminée - Relojes de sobremesa

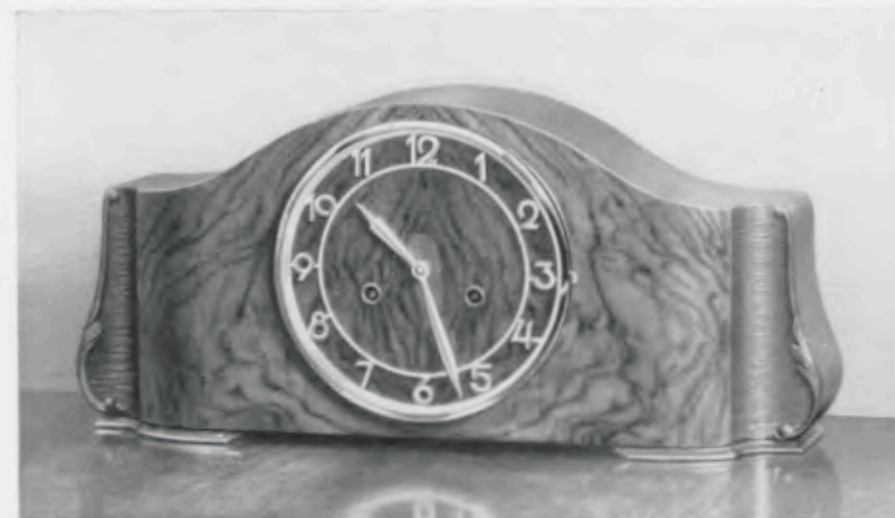

21 x 47 cm = 8 1/4 x 18 1/2 inches

17/933

Eiche mit kaukasisch Nußbaum poliert, 18 cm Goldlunette, Goldzahlenreif mit gewölbten Zahlen, Gong - Bim Bam 5 Stäbe - 1/4 Westminsterschlag Werk 200

Oak with polished Caucasian walnut, gilt bezel, 7 inches, gilt figure-circle with embossed figures, Gong - Gong „Bim Bam“: 5 rods - 1/4 Westminster chime

Chêne avec noyer Caucasiens poli, lunette dorée, 18 cm, cercle à chiffres dorés avec chiffres voûtés, Gong rond - Gong „Bim Bam“: 5 tiges - 1/4 Carillon Westminster

Roble con nogal Cáucaso pulido, bisel dorado, 18 cm, cerco de cifras dorado con cifras encorvadas, Gong redondo - Gong „Bim Bam“: 5 varillas, con parasnidos - 1/4 Carillon Westminster



21,5 x 49 cm = 8 1/2 x 19 1/4 inches

17/1250

Eiche mit kaukasisch Nußbaum poliert, 18 cm Goldlunette, zweifarb. Zahlenreif mit aufgelegten Goldzahlen, Gong - Bim Bam 5 Stäbe, Gongabsteller - 1/4 Westminsterschlag Werk 64

Oak with polished Caucasian walnut, gilt bezel, 7 inches, two-coloured figure-circle with gilt raised figures, Gong - Gong „Bim Bam“: 5 rods, with gong-stopper - 1/4 Westminster chime

Chêne avec noyer Caucasiens poli, lunette dorée, 18 cm, cercle à chiffres bicolores avec chiffres dorés en relief, Gong rond - Gong „Bim Bam“: 5 tiges, avec dispositif d'arrêt de la sonnerie - 1/4 Carillon Westminster

Roble con nogal Cáucaso pulido, bisel dorado, 18 cm, cerco de cifras bicolor con cifras doradas en relieve, Gong redondo - Gong „Bim Bam“: 5 varillas, con parasnidos - 1/4 Carillon Westminster



22 x 47 cm = 8 3/4 x 18 1/2 inches

17/1248

Eiche mit kaukasisch Nußbaum poliert, 18 cm Goldlunette, zweifarb. Zahlenreif mit erhabenen polierten Zahlen, Gong - Bim Bam 5 Stäbe, Gongabsteller - 1/4 Westminsterschlag Werk 64

Oak with polished Caucasian walnut, gilt bezel, 7 inches, two-coloured figure-circle with polished raised figures, Gong - Gong „Bim Bam“: 5 rods, Gong-stopper - 1/4 Westminster chime

Chêne avec noyer Caucasiens poli, lunette dorée, 18 cm, cercle à chiffres bicolores polis en relief, Gong rond - Gong „Bim Bam“: 5 tiges, avec dispositif d'arrêt de la sonnerie - 1/4 Carillon Westminster

Roble con nogal Cáucaso pulido, bisel dorado, 18 cm, cerco de cifras bicolor con cifras pulidas en relieve, Gong redondo - Gong „Bim Bam“: 5 varillas, con parasnidos - 1/4 Carillon Westminster





GRUPPE 17

Tischuhren

Mantle Clocks - Pendules de cheminée - Relojes de sobremesa

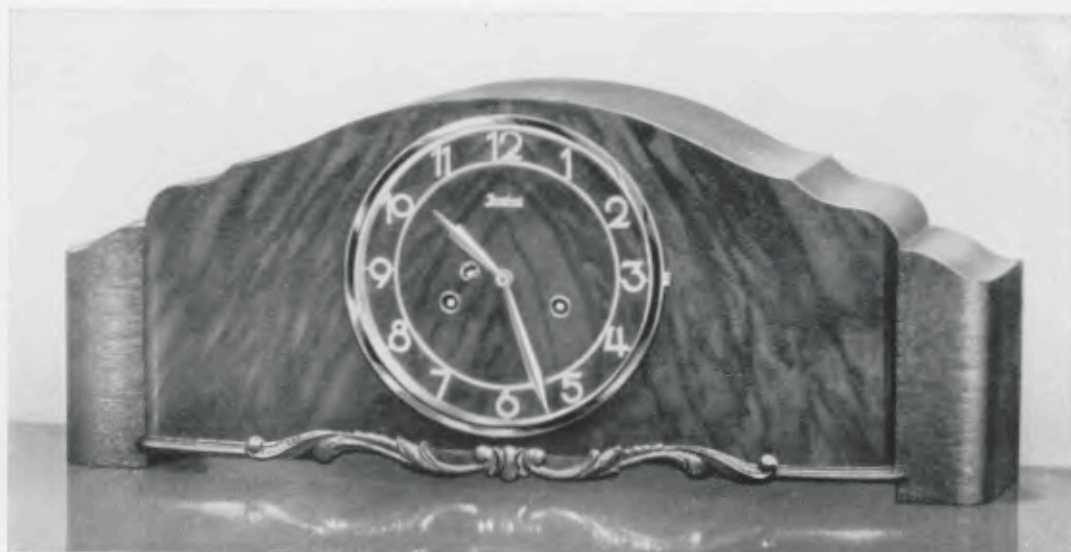

22 x 53 cm = 8 1/4 x 20 3/4 inches

17/1252

Eiche mit kaukasisch Nußbaum poliert, 18 cm Goldlunette, Goldzahlenreif mit gewölbten Zahlen, Gong - Bim Bam 5 Stäbe, Gongabsteller - 1/4, Westminster Schlag Werk 64

Oak with polished Caucasian walnut, gilt bezel, 7 inches, gilt figure-circle with embossed figures, Gong - Gong „Bim Bam“: 5 rods, gong-stopper - 1/4, Westminster chime  
Chêne avec noyer Caucasienn poli, lunette dorée, 18 cm, cercle à chiffres doré avec chiffres voûtés, Gong rond - Gong „Bim Bam“: 5 tiges, avec dispositif d'arrêt de la sonnerie - 1/4, Carillon Westminster  
Roble con nogal Cáucaso pulido, bisel dorado, 18 cm, cerco de cifras dorado con cifras encorvadas, Gong redondo - Gong „Bim Bam“: 5 varillas, con parasonidos - 1/4, Carillon Westminster

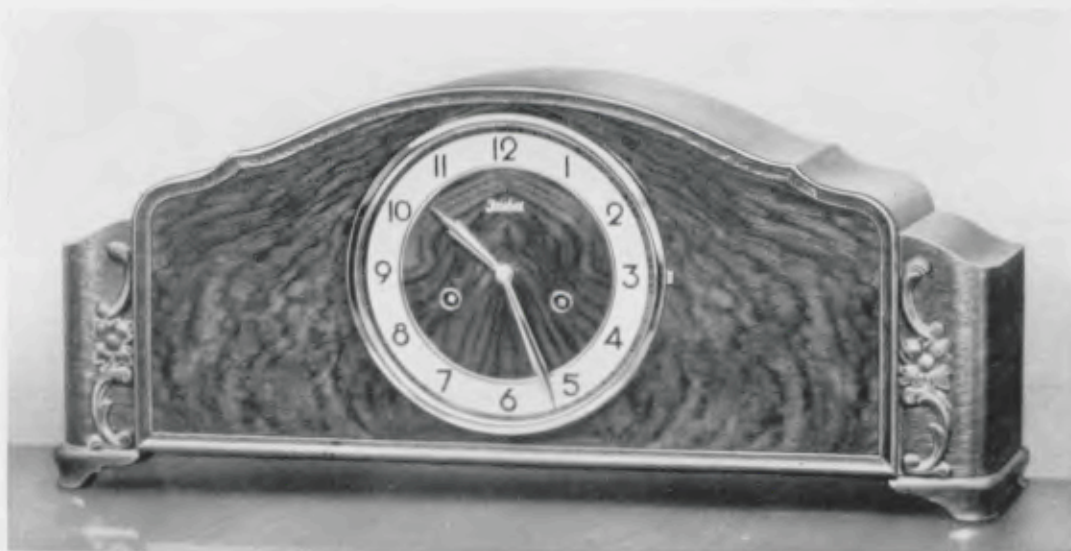

23,5 x 54 cm = 9 1/4 x 21 1/4 inches

17/1254

Eiche mit kaukasisch Nußbaum poliert, 18 cm Goldlunette, zweifarbigem Zahlenreif, Gong - Bim Bam 5 Stäbe, Gongabsteller - 1/4, Westminster Schlag Werk 64

Oak with polished Caucasian walnut, gilt bezel, 7 inches, two-coloured figures-circle, Gong - Gong „Bim Bam“: 5 rods, gong-stopper - 1/4, Westminster chime  
Chêne avec noyer Caucasienn poli, lunette dorée, 18 cm, cercle à chiffres bicolore, Gong rond - Gong „Bim Bam“: 5 tiges, avec dispositif d'arrêt de la sonnerie - 1/4, Carillon Westminster  
Roble con nogal Cáucaso pulido, bisel dorado, 18 cm, cerco de cifras bicolor, Gong redondo - Gong „Bim Bam“: 5 varillas, con parasonidos - 1/4, Carillon Westminster



GRUPPE 17

Tischuhren

Mantle Clocks - Pendules de cheminée - Relojes de sobremesa

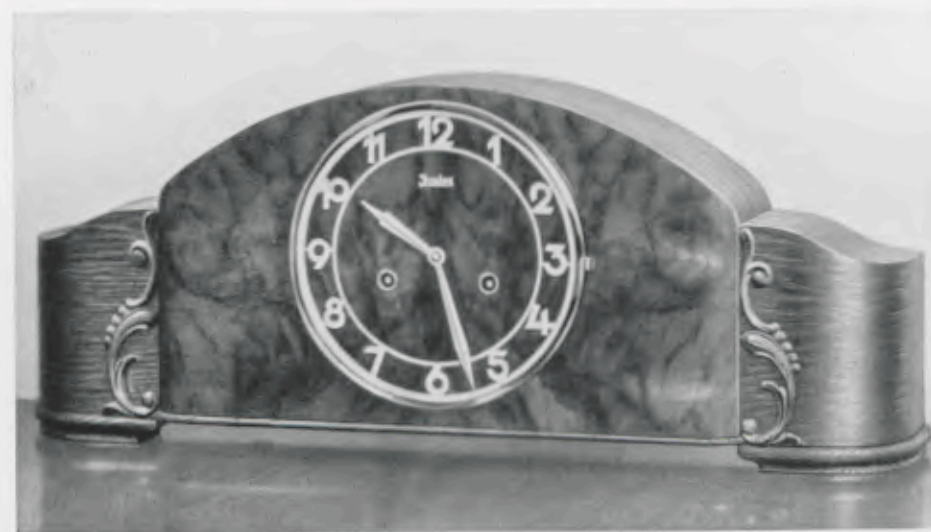

22 x 56 cm = 8 1/4 x 22 inches

17/938

Eiche mit kaukasisch Nußbaum poliert, 18 cm Goldlunette, vergoldeter Zahlenreif mit gewölbten Zahlen, Gong - Bim Bam 5 Stäbe, Gongabsteller - 1/4, Westminster Schlag Werk 64

Oak with polished Caucasian walnut, gilt bezel, 7 inches, gilt figure-circle with embossed figures, Gong - Gong „Bim Bam“: 5 rods, with gong-stopper - 1/4, Westminster chime  
Chêne avec noyer Caucasienn poli, lunette dorée, 18 cm, cercle à chiffres doré avec chiffres voûtés, Gong rond - Gong „Bim Bam“: 5 tiges, avec dispositif d'arrêt de la sonnerie - 1/4, Carillon Westminster  
Roble con nogal Cáucaso pulido, bisel dorado, 18 cm, cerco de cifras dorado con cifras encorvadas, Gong redondo - Gong „Bim Bam“: 5 varillas, con parasonidos - 1/4, Carillon Westminster



22,5 x 53 cm = 8 1/4 x 20 3/4 inches

17/1255

Eiche mit kaukasisch Nußbaum poliert, 18 cm Goldlunette, Zahlenreif mit aufgelegten Goldzahlen, Gong - Bim Bam 5 Stäbe, Gongabsteller - 1/4, Westminster Schlag Werk 200

Oak with polished Caucasian walnut, gilt bezel, 7 inches, figure-circle with gilt raised figures, Gong - Gong „Bim Bam“: 5 rods, with gong-stopper - 1/4, Westminster chime  
Chêne avec noyer Caucasienn poli, lunette dorée, 18 cm, cercle à chiffres avec chiffres dorés en relief, Gong rond - Gong „Bim Bam“: 5 tiges, avec dispositif d'arrêt de la sonnerie - 1/4, Carillon Westminster  
Roble con nogal Cáucaso pulido, bisel dorado, 18 cm, cerco de cifras con cifras doradas en relieve, Gong redondo - Gong „Bim Bam“: 5 varillas, con parasonidos - 1/4, Carillon Westminster





GRUPPE 17

Tischuhren

Mantle Clocks - Pendules de cheminée - Relojes de sobremesa

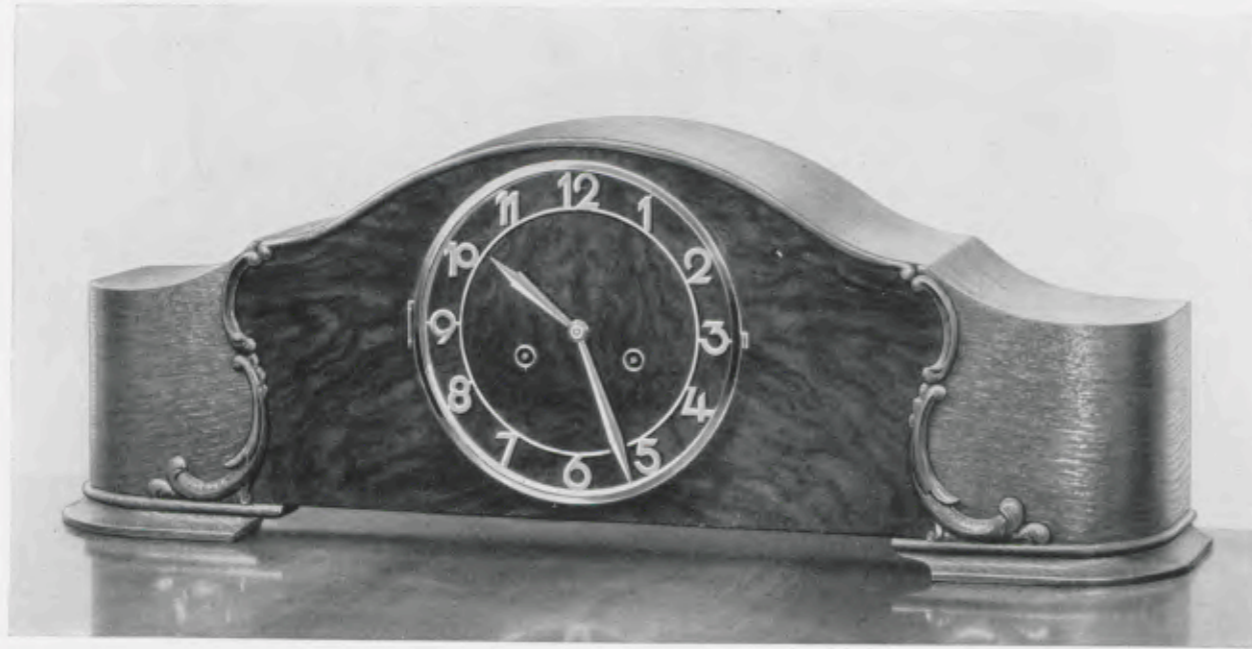

23,5 x 66 cm = 9 1/4 x 26 inches

17/1039

Eiche mit kaukasisch Nußbaum poliert, 19 cm Goldlunette, vergoldeter Zahlenreif, Gong - Bim Bam 5 Stäbe - 1/4 Westminsterschlag Werk 64

Oak with polished Caucasian walnut, gilt bezel 7 1/2 inches, gilt figure-circle, Gong - Gong „Bim Bam“: 5 rods - 1/4 Westminister chime

Chêne avec noyer Caucasiens poli, lunette dorée, 19 cm, cercle à chiffres doré, Gong rond - Gong „Bim Bam“: 5 tiges - 1/4 Carillon Westminster

Roble con nogal Cáucaso pulido, bisel dorado, 19 cm, cerco de cifras dorado, Gong redondo - Gong „Bim Bam“: 5 varillas - 1/4 Carillon Westminster



GRUPPE 17

Tischuhren

Mantle Clocks - Pendules de cheminée - Relojes de sobremesa

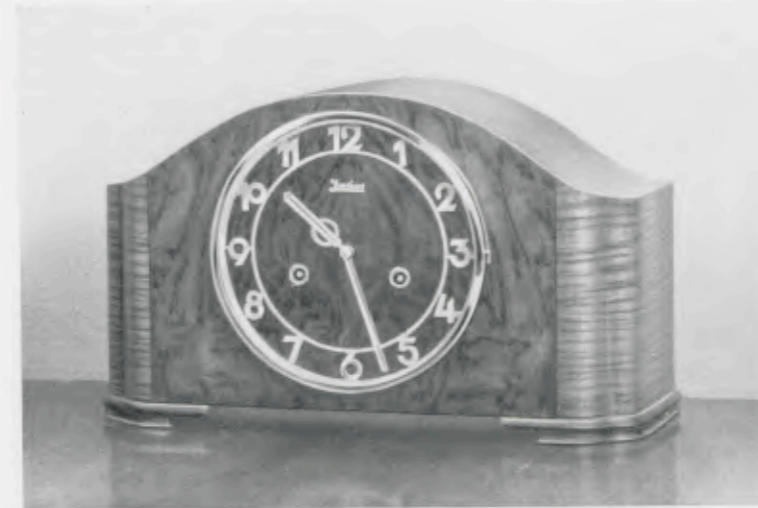

20,5 x 33 cm = 8 x 13 inches

17/939

Kaukasisch Nußbaum poliert, 17 cm Goldlunette, vergoldeter Zahlenreif, Gong - Bim Bam 3 Stäbe - 1/4 Westminsterschlag Werk 200

Polished Caucasian walnut, gilt bezel, 6 3/4 inches, gilt figure-circle, Gong - Gong „Bim Bam“: 3 rods - 1/4 Westminister chime

Noyer Caucasiens poli, lunette dorée, 17 cm, cercle à chiffres doré, Gong rond Gong „Bim Bam“: 3 tiges - 1/4 Carillon Westminster

Nogal Cáucaso pulido, bisel dorado, 17 cm, cerco de cifras dorado, Gong redondo - Gong „Bim Bam“: 3 varillas - 1/4 Carillon Westminster

17/1236

Kaukasisch Nußbaum poliert, 17 cm Goldlunette, Zahlenreif mit erhabenen polierten Zahlen, Gong - Bim Bam 3 Stäbe - 1/4 Westminsterschlag Werk 200

Polished Caucasian walnut, gilt bezel, 6 3/4 inches, figure-circle with polished raised figures, Gong - Gong „Bim Bam“: 3 rods - 1/4 Westminister chime

Noyer Caucasiens poli, lunette dorée, 17 cm, cercle à chiffres avec chiffres polis en relief, Gong rond - Gong „Bim Bam“: 3 tiges - 1/4 Carillon Westminster

Nogal Cáucaso pulido, bisel dorado, 17 cm, cerco de cifras con cifras pulidas en relieve, Gong redondo - Gong „Bim Bam“: 3 varillas - 1/4 Carillon Westminster



20,5 x 36 cm = 8 x 14 1/4 inches

17/997

Kaukasisch Nußbaum poliert, 17 cm Chromlunette, Silberzahlenreif mit erhabenen polierten Zahlen, Rundgong - Bim Bam 3 Stäbe - 1/4 Westminsterschlag Werk 200

Polished Caucasian walnut, chromium plated bezel, 6 3/4 inches, silvered figure-circle with polished raised figures, Gong - Gong „Bim Bam“: 3 rods - 1/4 Westminister chime

Noyer Caucasiens poli, lunette chromée, 17 cm, cercle à chiffres argenté avec chiffres polis en relief, Gong rond - Gong „Bim Bam“: 3 tiges - 1/4 Carillon Westminster

Nogal Cáucaso pulido, bisel cromado, 17 cm, cerco de cifras plateado con cifras pulidas en relieve, Gong redondo Gong „Bim Bam“: 3 varillas - 1/4 Carillon Westminster



21 x 39 cm = 8 1/4 x 15 1/2 inches





GRUPPE 17

Tischuhren

Mantle Clocks - Pendules de cheminée - Relojes de sobremesa



21,5 x 39 cm = 8 1/2 x 15 3/8 inches

17/942

Kaukasisch Nußbaum poliert, 17 cm Goldlünette, vergoldeter Zahlenreif mit erhabenen polierten Zahlen, Gong - Bim Bam 3 Stäbe, Gongabsteller - 1/4 Westminsterschlag Werk 200

Polished Caucasian walnut, gilt bezel, 8 3/4 inches, gilt figure-circle with polished raised figures, Gong - Gong „Bim Bam“: 3 rods, Gong-stopper - 1/4 Westminister chime

Noyer Caucasien poli, lunette dorée, 17 cm, cercle à chiffres doré avec chiffres polis en relief, Gong rond - Gong „Bim Bam“: 3 tiges, avec dispositif d'arrêt de la sonnerie - 1/4 Carillon Westminster

Nogal Caúcaso pulido, bisel dorado, 17 cm, cerco de cifras dorado con cifras pulidas en relieve, Gong redondo - Gong „Bim Bam“: 3 varillas, con parasonidos - 1/4 Carillon Westminster



21,5 x 39 cm = 8 1/2 x 15 3/8 inches

17/1130

Kaukasisch Nußbaum poliert, 17 cm Chromlünette, Silberzahlenreif mit erhabenen, polierten Zahlen, Rundgong - Bim Bam 3 Stäbe, Gongabsteller - 1/4 Westminsterschlag Werk 200

Polished Caucasian walnut, chromium plated bezel, 8 3/4 inches, silvered figure-circle with polished raised figures, Gong - Gong „Bim Bam“: 3 rods, Gong-stopper - 1/4 Westminister chime

Noyer Caucasien poli, lunette chromée, 17 cm, cercle à chiffres argenté avec chiffres polis en relief - Gong rond - Gong „Bim Bam“: 3 tiges, avec dispositif d'arrêt de la sonnerie - 1/4 Carillon Westminster

Nogal Caúcaso pulido, bisel cromado, 17 cm, cerco de cifras plateado con cifras pulidas en relieve - Gong redondo - Gong „Bim Bam“: 3 varillas, con parasonidos - 1/4 Carillon Westminster



21 x 39,5 cm = 8 1/4 x 15 1/2 inches

17/1240

Kaukasisch Nußbaum poliert, 17 cm Goldlünette, zweifarbiger Zahlenreif, Gong - Bim Bam 5 Stäbe, Gongabsteller - 1/4 Westminsterschlag Werk 200

Polished Caucasian walnut, gilt bezel, 8 3/4 inches, two-coloured figure-circle, Gong - Gong „Bim Bam“: 5 rods, Gong-stopper - 1/4 Westminister chime

Noyer Caucasien poli, lunette dorée, 17 cm, cercle à chiffres bicolore, Gong rond - Gong „Bim Bam“: 5 tiges, avec dispositif d'arrêt de la sonnerie - 1/4 Carillon Westminster

Nogal Caúcaso pulido, bisel dorado, 17 cm, cerco de cifras bicolor - Gong redondo - Gong „Bim Bam“: 5 varillas, con parasonidos - 1/4 Carillon Westminster

GRUPPE 17

Tischuhren

Mantle Clocks - Pendules de cheminée - Relojes de sobremesa



21 x 41 cm = 8 1/4 x 16 1/4 inches

17/1092

Nußbaum poliert, 17 cm Chromlünette, matt versilberter Zahlenreif, 8 Tag Schlagwerk, Rundgong Bim Bam 3 Stäbe

Polished walnut, chromium plated bezel, 8 3/4 inches, dull-silvered figure-circle, 8 day strike movement, Gong - Gong „Bim Bam“: 3 rods

Noyer poli, lunette chromée, 17 cm, cercle à chiffres argenté mat, 8 jours sonnerie, Gong rond - Gong „Bim Bam“: 3 tiges

Nogal pulido, bisel cromado, 17 cm, cerco de cifras plateado mate, 8 días sonería, Gong redondo - Gong „Bim Bam“: 3 varillas

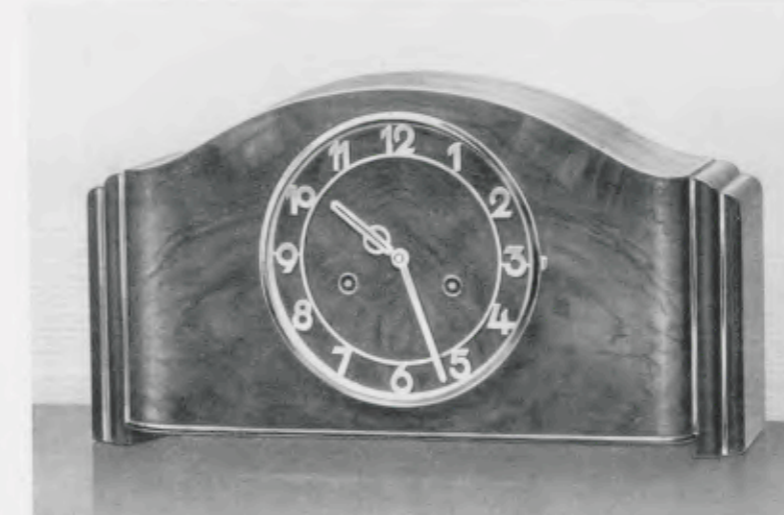

21 x 39 cm = 8 1/4 x 15 3/8 inches

17/1087

Kaukasisch Nußbaum poliert, 17 cm Chromlünette, Zahlenreif und Zeiger versilbert, Rundgong - Bim Bam 3 Stäbe - 1/4 Westminsterschlag Werk 200

Polished Caucasian walnut, chromium plated bezel, 8 3/4 inches, silvered figure-circle and hands, Gong - Gong „Bim Bam“: 3 rods - 1/4 Westminister chime

Noyer Caucasien poli, lunette chromée, 17 cm, aiguilles et cercle à chiffres argentés, Gong rond - Gong „Bim Bam“: 3 tiges - 1/4 Carillon Westminster

Nogal Caúcaso pulido, bisel cromado, 17 cm, cerco de cifras y agujas plateados, Gong redondo - Gong „Bim Bam“: 3 varillas - 1/4 Carillon Westminster

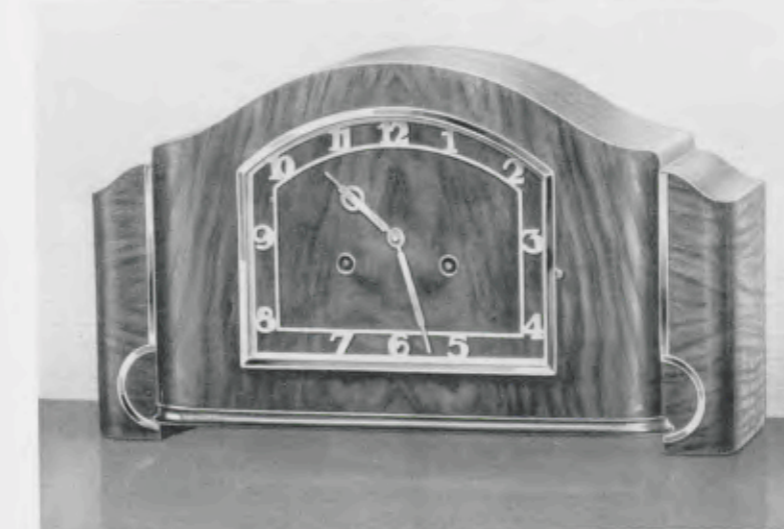

21,5 x 39 cm = 8 1/2 x 15 3/8 inches

17/1088

Kaukasisch Nußbaum poliert, 15 x 19 cm Chromlünette, Silberzahlenreif, Rundgong - Bim Bam 3 Stäbe - 1/4 Westminsterschlag Werk 200

Polished Caucasian walnut, chromium plated bezel, 8 x 7 1/2 inches, silvered figure-circle, Gong - Gong „Bim Bam“: 3 rods - 1/4 Westminister chime

Noyer Caucasien poli, lunette chromée, 15 x 19 cm cercle à chiffres argenté, Gong rond - Gong „Bim Bam“: 3 tiges - 1/4 Carillon Westminster

Nogal Caúcaso pulido, bisel cromado, 15 x 19 cm, cerco de cifras plateado, Gong redondo - Gong „Bim Bam“: 3 varillas - 1/4 Carillon Westminster



GRUPPE 17

Tischuhren

Mantle Clocks - Pendules de cheminée - Relojes de sobremesa

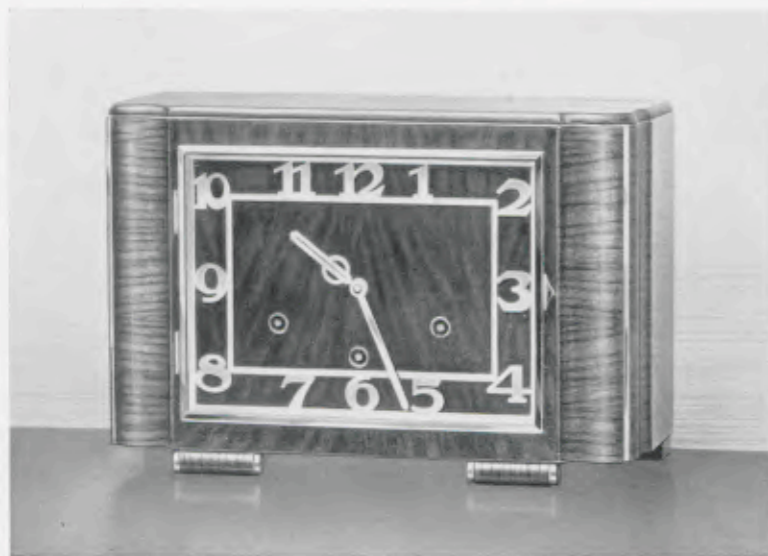

22,5 x 33 cm = 8 7/8 x 13 inches

17/1090

Kaukasisch Nußbaum poliert, 16 x 22 cm Chromlunette, Silberzahlenreif, Rundgong - Bim Bam 3 Stäbe - 1/4 Westminsterschlag Werk 200

Polished Caucasian walnut, chromium plated bezel, 6 1/4 x 8 3/4 inches, silvered figure-circle, Gong - Gong „Bim Bam“: 3 rods - 1/4 Westminister chime

Noyer Caucasien poli, lunette chromée, 16 x 22 cm, cercle à chiffres argenté, Gong rond - Gong „Bim Bam“: 3 tiges - 1/4 Carillon Westminster

Nogal Caúcaso pulido, bisel cromado, 16 x 22 cm, cerco de cifras plateado, Gong redondo - Gong „Bim Bam“: 3 varillas - 1/4 Carillon Westminster

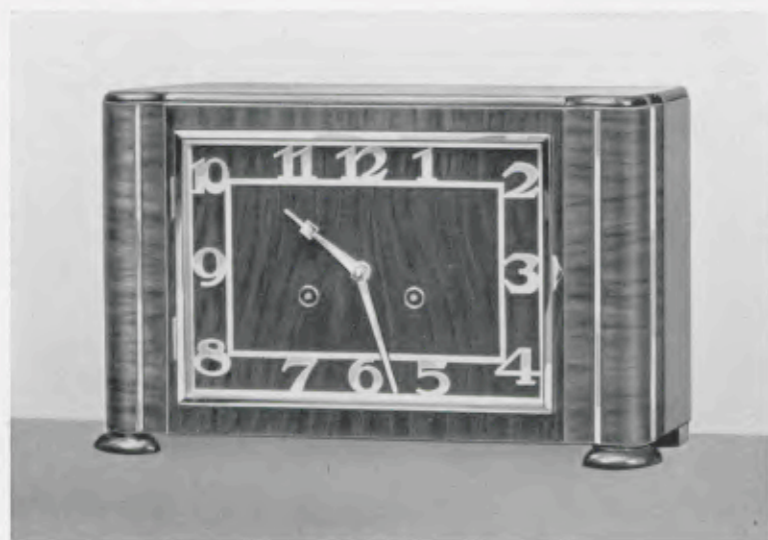

22,5 x 33 cm = 8 7/8 x 13 inches

17/1106

Kaukasisch Nußbaum poliert, 16 x 22 cm Chromlunette, Silberzahlenreif, Rundgong - Bim Bam 3 Stäbe - 1/4 Westminsterschlag Werk 200

Polished Caucasian walnut, chromium plated bezel, 6 1/4 x 8 3/4 inches, silvered figure-circle, Gong - Gong „Bim Bam“: 3 rods - 1/4 Westminister chime

Noyer Caucasien poli, lunette chromée, 16 x 22 cm, cercle à chiffres argenté, Gong rond - Gong „Bim Bam“: 3 tiges - 1/4 Carillon Westminster

Nogal Caúcaso pulido, bisel cromado, 16 x 22 cm, cerco de cifras plateado, Gong redondo - Gong „Bim Bam“: 3 varillas - 1/4 Carillon Westminster

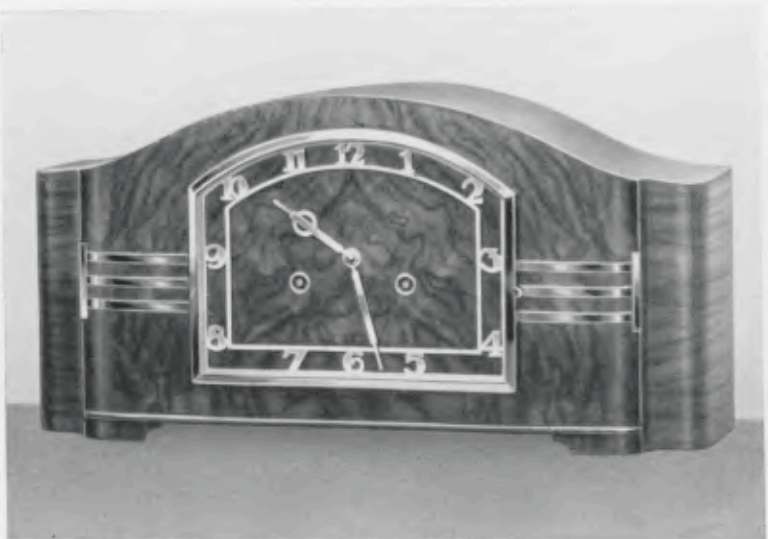

21 x 39 cm = 8 1/4 x 15 1/4 inches

17/1107

Kaukasisch Nußbaum poliert, 15 x 19 cm Chromlunette, Silberzahlenreif, Rundgong - Bim Bam 3 Stäbe - 1/4 Westminsterschlag Werk 200

Polished Caucasian walnut, chromium plated bezel, 6 x 7 1/2 inches, silvered figure-circle, Gong - Gong „Bim Bam“: 3 rods - 1/4 Westminister chime

Noyer Caucasien poli, lunette chromée, 15 x 19 cm, cercle à chiffres argenté, Gong rond - Gong „Bim Bam“: 3 tiges - 1/4 Carillon Westminster

Nogal Caúcaso pulido, bisel cromado, 15 x 19 cm, cerco de cifras plateado, Gong redondo - Gong „Bim Bam“: 3 varillas - 1/4 Carillon Westminster



GRUPPE 17

Tischuhren

Mantle Clocks - Pendules de cheminée - Relojes de sobremesa

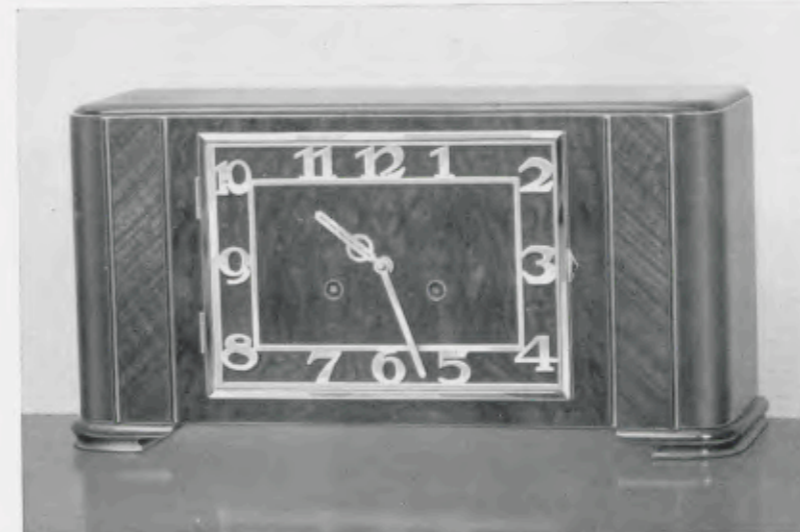

21,5 x 40 cm = 8 1/2 x 15 3/4 inches

17/1108

Kaukasisch Nußbaum poliert, 16 x 22 cm Chromlunette, Silberzahlenreif, Rundgong - Bim Bam 5 Stäbe - 1/4 Westminsterschlag Werk 200

Polished Caucasian walnut, chromium plated bezel, 6 1/4 x 8 3/4 inches, silvered figure-circle, Gong - Gong „Bim Bam“: 5 rods - 1/4 Westminister chime

Noyer Caucasien poli, lunette chromée, 16 x 22 cm, cercle à chiffres argenté, Gong rond - Gong „Bim Bam“: 5 tiges - 1/4 Carillon Westminster

Nogal Caúcaso pulido, bisel cromado, 16 x 22 cm, cerco de cifras plateado, Gong redondo - Gong „Bim Bam“: 5 varillas - 1/4 Carillon Westminster

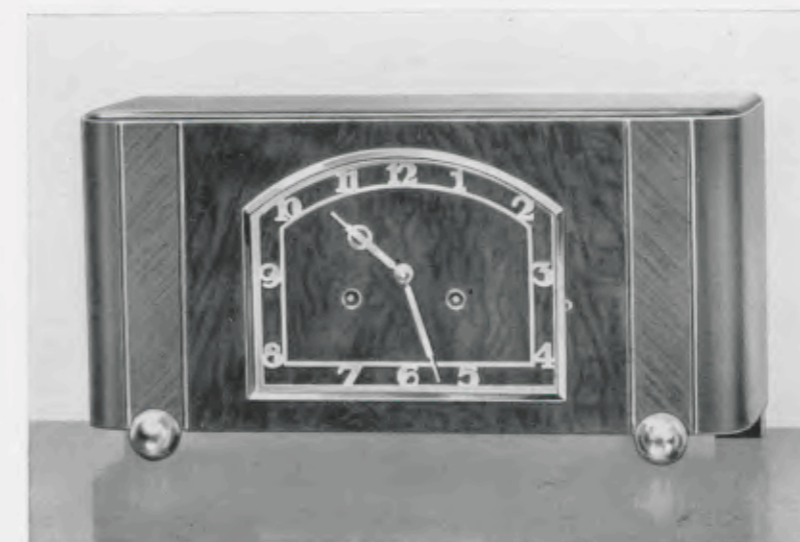

21,5 x 40 cm = 8 1/2 x 15 3/4 inches

17/1109

Kaukasisch Nußbaum poliert, 15 x 19 cm Chromlunette, Silberzahlenreif, Rundgong - Bim Bam 5 Stäbe - 1/4 Westminsterschlag Werk 200

Polished Caucasian walnut, chromium plated bezel, 6 x 7 1/2 inches, silvered figure-circle, Gong - Gong „Bim Bam“: 5 rods - 1/4 Westminister chime

Noyer Caucasien poli, lunette chromée, 15 x 19 cm, cercle à chiffres argenté, Gong rond - Gong „Bim Bam“: 5 tiges - 1/4 Carillon Westminster

Nogal Caúcaso pulido, bisel cromado, 15 x 19 cm, cerco de cifras plateado, Gong redondo - Gong „Bim Bam“: 5 varillas - 1/4 Carillon Westminster

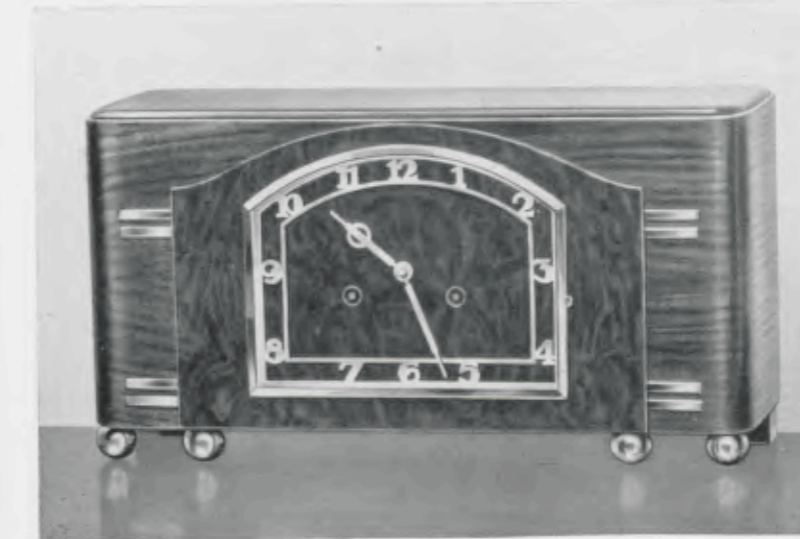

21,5 x 40 cm = 8 1/2 x 15 3/4 inches

17/1110

Kaukasisch Nußbaum poliert, 15 x 19 cm Chromlunette, Silberzahlenreif, Rundgong - Bim Bam 5 Stäbe - 1/4 Westminsterschlag Werk 200

Polished Caucasian walnut, chromium plated bezel, 6 x 7 1/2 inches, silvered figure-circle, Gong - Gong „Bim Bam“: 5 rods - 1/4 Westminister chime

Noyer Caucasien poli, lunette chromée, 15 x 19 cm, cercle à chiffres argenté, Gong rond - Gong „Bim Bam“: 5 tiges - 1/4 Carillon Westminster

Nogal Caúcaso pulido, bisel cromado, 15 x 19 cm, cerco de cifras plateado, Gong redondo - Gong „Bim Bam“: 5 varillas - 1/4 Carillon Westminster





GRUPPE 17

Tischuhren

Mantle Clocks - Pendules de cheminée - Relojes de sobremesa

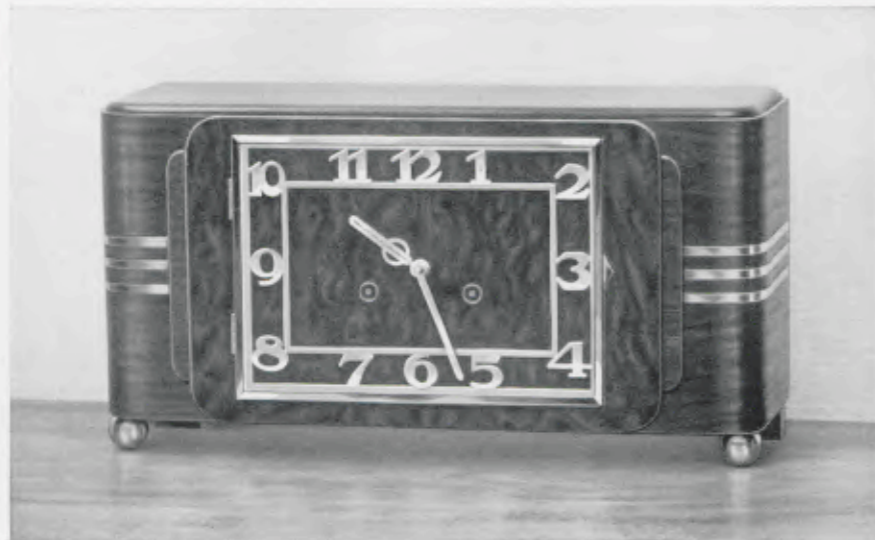

21,5 x 40 cm = 8 1/2 x 15 3/4 inches

17/1111

Kaukasisch Nußbaum poliert, 16 x 22 cm Chromlunette, Silberzahlenreif, Rundgong - Bim Bam 5 Stäbe - 1/4 Westminsterschlag Werk 200

Polished Caucasian walnut, chromium plated bezel, 6 1/4 x 8 3/4 inches, silvered figure-circle, Gong - Gong „Bim Bam“: 5 rods - 1/4 Westminister chime

Noyer Caucasiens poli, lunette chromée, 16 x 22 cm, cercle à chiffres argenté, Gong rond - Gong „Bim Bam“: 5 tiges - 1/4 Carillon Westminster

Nogal Cáucaso pulido, bisel cromado, 16 x 22 cm, cerco de cifras plateado, Gong redondo - Gong „Bim Bam“: 5 varillas - 1/4 Carillon Westminster

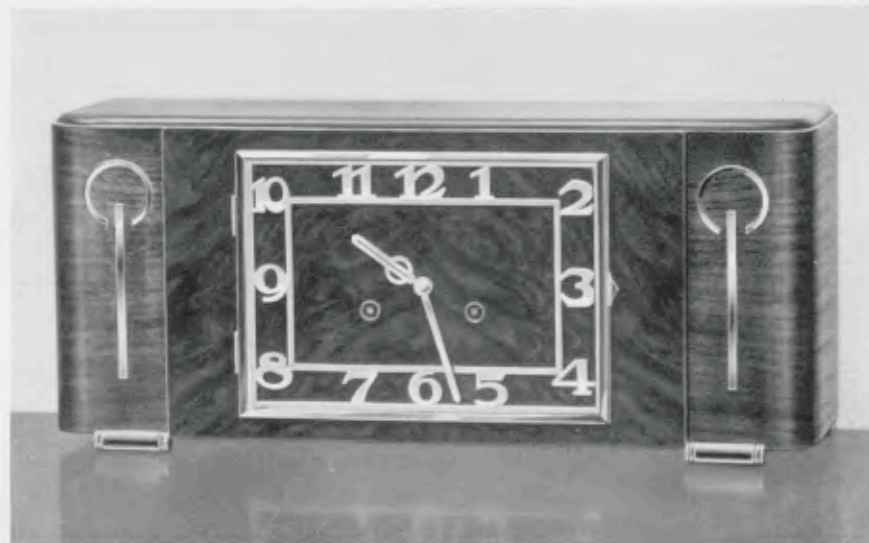

20,5 x 46 cm = 8 x 18 inches

17/1112

Kaukasisch Nußbaum poliert, 16 x 22 cm Chromlunette, Silberzahlenreif, Rundgong - Bim Bam 5 Stäbe - 1/4 Westminsterschlag Werk 200

Polished Caucasian walnut, chromium plated bezel, 8 1/4 x 8 3/4 inches, silvered figure-circle, Gong - Gong „Bim Bam“: 5 rods - 1/4 Westminister chime

Noyer Caucasiens poli, lunette chromée, 16 x 22 cm, cercle à chiffres argenté, Gong rond - Gong „Bim Bam“: 5 tiges - 1/4 Carillon Westminster

Nogal Cáucaso pulido, bisel cromado, 16 x 22 cm, cerco de cifras plateado, Gong redondo - Gong „Bim Bam“: 5 varillas - 1/4 Carillon Westminster



GRUPPE 17

Tischuhren

Mantle Clocks - Pendules de cheminée - Relojes de sobremesa

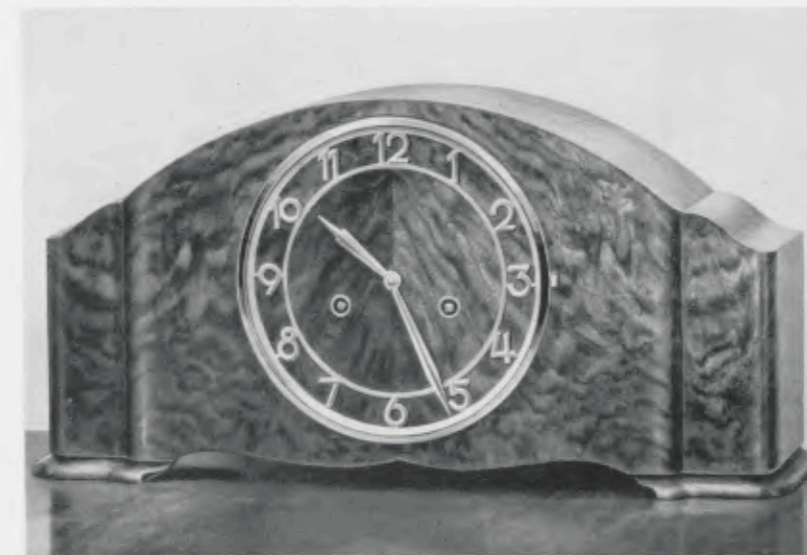

21,5 x 42,5 cm = 8 1/2 x 16 3/4 inches

17/1244

Kaukasisch Nußbaum poliert, 18 cm Goldlunette, vergoldeter Zahlenreif mit gewölbten Zahlen, Gong - Bim Bam 5 Stäbe, Gongabsteller 1/4 Westminsterschlag Werk 64

Polished Caucasian walnut, gilt bezel, 7 inches, gilt circle with embossed figures, Gong - Gong „Bim Bam“: 5 rods, gong-stopper - 1/4 Westminister chime

Noyer Caucasiens poli, lunette dorée, 18 cm, cercle à chiffres doré avec chiffres voutés, Gong rond - Gong „Bim Bam“: 5 tiges, avec dispositif d'arrêt de la sonnerie - 1/4 Carillon Westminster

Nogal Cáucaso pulido, bisel dorado, 18 cm, cerco de cifras dorado con cifras encorvadas, Gong redondo - Gong „Bim Bam“: 5 varillas, con parasonidos - 1/4 Carillon Westminster



21,5 x 43 cm = 8 1/2 x 17 inches

17/943

Kaukasisch Nußbaum poliert, 18 cm Goldlunette, vergoldeter Zahlenreif mit gewölbten Zahlen, Gong - Bim Bam 5 Stäbe - 1/4 Westminsterschlag Werk 200

Polished Caucasian walnut, gilt bezel, 7 inches, gilt figure-circle with embossed figures, Gong - Gong „Bim Bam“: 5 rods - 1/4 Westminister chime

Noyer Caucasiens poli, lunette dorée, 18 cm, cercle à chiffres doré avec chiffres voutés, Gong rond - Gong „Bim Bam“: 5 tiges - 1/4 Carillon Westminster

Nogal Cáucaso pulido, bisel dorado, 18 cm, cerco de cifras dorado con cifras encorvadas, Gong redondo - Gong „Bim Bam“: 5 varillas - 1/4 Carillon Westminster

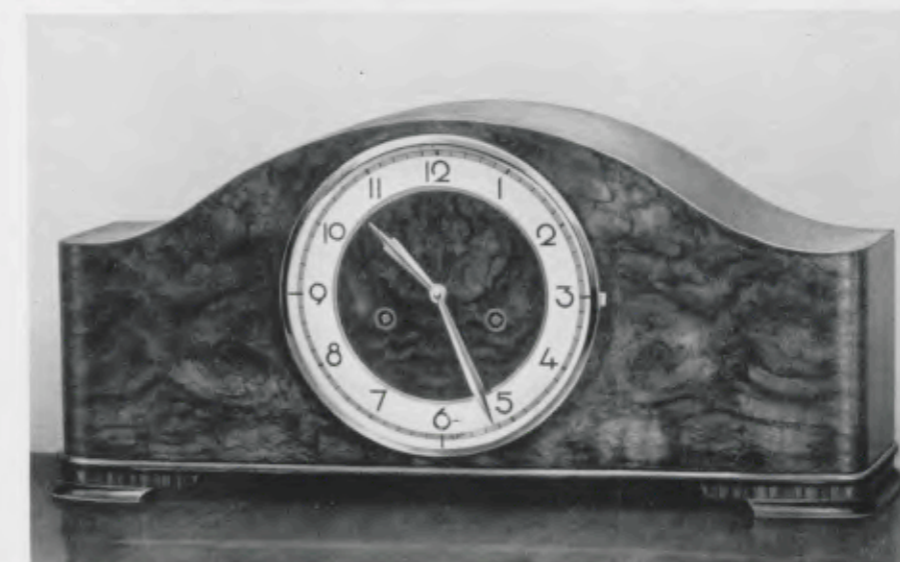

22 x 47 cm = 8 3/4 x 18 1/2 inches

17/1249

Kaukasisch Nußbaum poliert, 18 cm Goldlunette, zweifarbiges Zahlenreif, Gong - Bim Bam 5 Stäbe, Gongabsteller 1/4 Westminsterschlag Werk 64

Polished Caucasian walnut, gilt bezel, 7 inches, two-coloured figure-circle, Gong - Gong „Bim Bam“: 5 rods, with gong-stopper - 1/4 Westminister chime

Noyer Caucasiens poli, lunette dorée, 18 cm, cercle à chiffres bicolore, Gong rond - Gong „Bim Bam“: 5 tiges, avec dispositif d'arrêt de la sonnerie - 1/4 Carillon Westminster

Nogal Cáucaso pulido, bisel dorado, 18 cm, cerco de cifras bicolor, Gong redondo - Gong „Bim Bam“: 5 varillas, con parasonidos - 1/4 Carillon Westminster





GRUPPE 17

Tischuhren

Mantle Clocks - Pendules de cheminée - Relojes de sobremesa

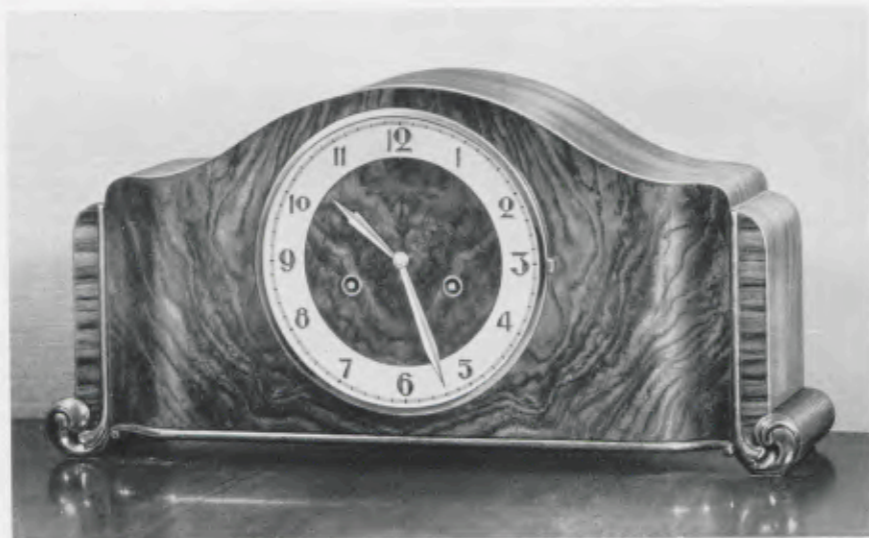

22,5 x 48 cm = 8 7/8 x 18 3/4 inches

17/947

Kaukasisch Nußbaum poliert, 18 cm brünierte Lünette, zweifarbiger Zahlenreif mit aufgelegter Goldzahlen, Gong - Bim Bam 5 Stäbe - 1/4 Westminsterschlag Werk 200

Polished Caucasian walnut, browned bezel, 7 inches, two-coloured circle with gilt raised figures, Gong - Gong „Bim Bam“: 5 rods - 1/4 Westminister chime

Noyer Caucasien poli, lunette brunie, 18 cm, cercle bicolore avec chiffres dorés en relief, Gong rond - Gong „Bim Bam“: 5 tiges - 1/4 Carillon Westminster

Nogal Cáucaso pulido, bisel marrón, 18 cm, cerco de cifras bicolor con cifras doradas en relieve, Gong redondo - Gong „Bim Bam“: 5 varillas - 1/4 Carillon Westminster

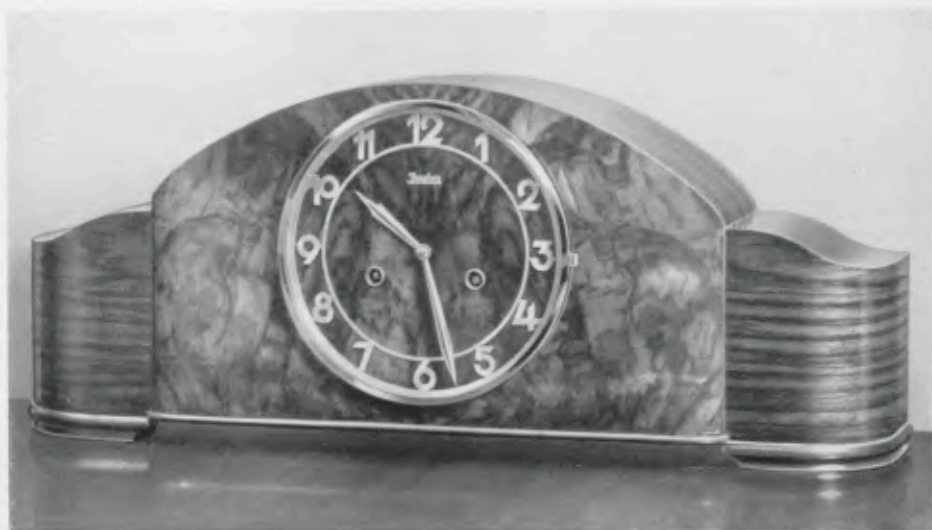

22 x 56 cm = 8 5/8 x 22 inches

17/951

Kaukasisch Nußbaum poliert, 18 cm Goldlünette, vergoldeter Zahlenreif mit gewölbten Zahlen, Gong - Bim Bam 5 Stäbe, Gongabsteller - 1/4 Westminsterschlag Werk 200

Polished Caucasian walnut, gilt bezel, 7 inches, gilt figure-circle with embossed figures, Gong - Gong „Bim Bam“: 5 rods, with gong-stopper - 1/4 Westminister chime

Noyer Caucasien poli, lunette dorée, 18 cm, cercle à chiffres doré avec chiffres voûtés, Gong rond - Gong „Bim Bam“: 5 tiges, avec dispositif d'arrêt de la sonnerie - 1/4 Carillon Westminster

Nogal Cáucaso pulido, bisel dorado, 18 cm, cerco de cifras dorado con cifras encorvadas, Gong redondo - Gong „Bim Bam“: 5 varillas, con parasonidos - 1/4 Carillon Westminster



GRUPPE 17

Tischuhren

Mantle Clocks - Pendules de cheminée - Relojes de sobremesa



21,5 x 53 cm = 8 1/2 x 20 1/4 inches

17/1256

Kaukasisch Nußbaum poliert, 18 cm Goldlünette, brauner Zahlenreif mit aufgelegten Goldzahlen, Gong - Bim Bam 5 Stäbe, Gongabsteller - 1/4 Westminsterschlag Werk 64

Polished Caucasian walnut, gilt bezel, 7 inches, brown circle with gilt raised figures, Gong - Gong „Bim Bam“: 5 rods, with gong-stopper - 1/4 Westminister chime

Noyer Caucasien poli, lunette dorée, 18 cm, cercle brun avec chiffres appliqués dorés, Gong rond - Gong „Bim Bam“: 5 tiges, avec dispositif d'arrêt de la sonnerie - 1/4 Carillon Westminster

Nogal Cáucaso pulido, bisel dorado, 18 cm, cerco de cifras marrón con cifras aplicadas doradas, Gong redondo - Gong „Bim Bam“: 5 varillas, con parasonidos - 1/4 Carillon Westminster



21,5 x 53 cm = 8 1/2 x 20 1/4 inches

17/1278

Kaukasisch Nußbaum poliert, 18 cm Goldlünette, Zahlenreif mit aufgelegten Goldzahlen, Gong - Bim Bam 5 Stäbe, Gongabsteller - 1/4 Westminsterschlag Werk 64

Polished Caucasian walnut, gilt bezel, 7 inches, circle with gilt raised figures, Gong - Gong „Bim Bam“: 5 rods, with gong-stopper - 1/4 Westminister chime

Noyer Caucasien poli, lunette dorée, 18 cm, cercle avec chiffres appliqués dorés, Gong rond - Gong „Bim Bam“: 5 tiges, avec dispositif d'arrêt de la sonnerie - 1/4 Carillon Westminster

Nogal Cáucaso pulido, bisel dorado, 18 cm, cerco de cifras con cifras aplicadas doradas, Gong redondo - Gong „Bim Bam“: 5 varillas, con parasonidos - 1/4 Carillon Westminster





GRUPPE 17

Tischuhren

Mantle Clocks - Pendules de cheminée - Relojes de sobremesa

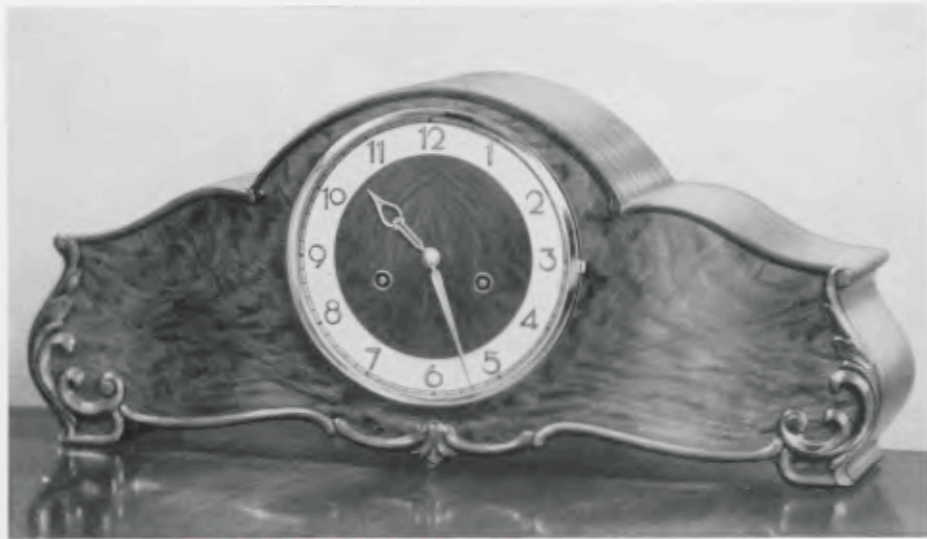

23 x 53,5 cm = 9 x 21 inches

17/821

Kaukasisch Nußbaum poliert, 18 cm Goldlunette, zweifarbiges Zahlenreif mit aufgelegten Goldzahlen, Gong - Bim Bam 5 Stäbe, Gongabsteller - 1/4, Westminstererschlag Werk 200

Polished Caucasian walnut, gilt bezel, 7 inches, two-coloured circle with gilt raised figures, Gong - Gong „Bim Bam“: 5 rods, with gong-stopper - 1/4, Westminster chime

Noyer Caucasienn poli, lunette dorée, 18 cm, cercle à chiffres bicolores avec chiffres dorés en relief, Gong rond - Gong „Bim Bam“: 5 tiges, avec dispositif d'arrêt de la sonnerie - 1/4, Carillon Westminster  
Nogal Caucaso pulido, bisel dorado, 18 cm, cerco de cifras bicolor con cifras doradas en relieve, Gong redondo - Gong „Bim Bam“: 5 varillas, con parasonidos - 1/4, Carillon Westminster



22,5 x 49,5 cm = 8 7/8 x 19 1/4 inches

17/1268

Kaukasisch Nußbaum poliert, 18 cm Goldlunette, Zahlenreif mit aufgelegten Goldzahlen, Gong - Bim Bam 5 Stäbe, Massivwerk, Gongabsteller - 1/4, Westminstererschlag Werk 54

Polished Caucasian walnut, gilt bezel, 7 inches, circle with gilt raised figures, Gong - Gong „Bim Bam“: 5 rods, solid movement, with gong-stopper - 1/4, Westminster chime

Noyer Caucasienn poli, lunette dorée, 18 cm, cercle avec chiffres appliqués dorés, Gong rond - Gong „Bim Bam“: 5 tiges, mouvement massif, avec dispositif d'arrêt de la sonnerie - 1/4, Carillon Westminster  
Nogal Caucaso pulido, bisel dorado, 18 cm, cerco de cifras con cifras aplicadas doradas, Gong redondo - Gong „Bim Bam“: 5 varillas, máquina maciza, con parasonidos - 1/4, Carillon Westminster



GRUPPE 17

Tischuhren

Mantle Clocks - Pendules de cheminée - Relojes de sobremesa

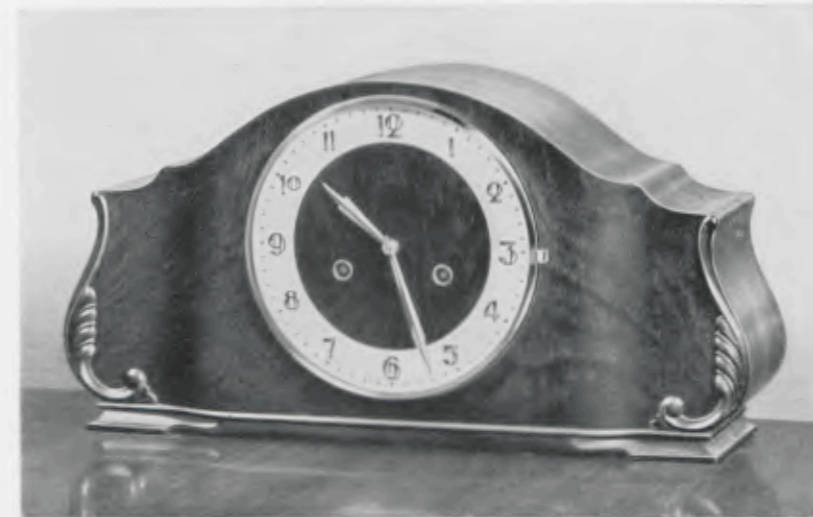

22 x 43 cm = 8 3/4 x 17 inches

17/949

Nußbaum feinmatt antik, 18 cm Goldlunette, Zahlenreif mit aufgelegten polierten Zahlen, Gong - Bim Bam 5 Stäbe - 1/4, Westminstererschlag Werk 200

Dull antique figured walnut, gilt bezel, 7 inches, circle with polished raised figures, Gong - Gong „Bim Bam“: 5 rods - 1/4, Westminster chime

Noyer mat antique, lunette dorée, 18 cm, cercle avec chiffres dorés polis en relief, Gong rond - Gong „Bim Bam“: 5 tiges - 1/4, Carillon Westminster

Nogal mate antiguo, bisel dorado, 18 cm, cerco de cifras con cifras pulidas en relieve, Gong redondo - Gong „Bim Bam“: 5 varillas - 1/4, Carillon Westminster

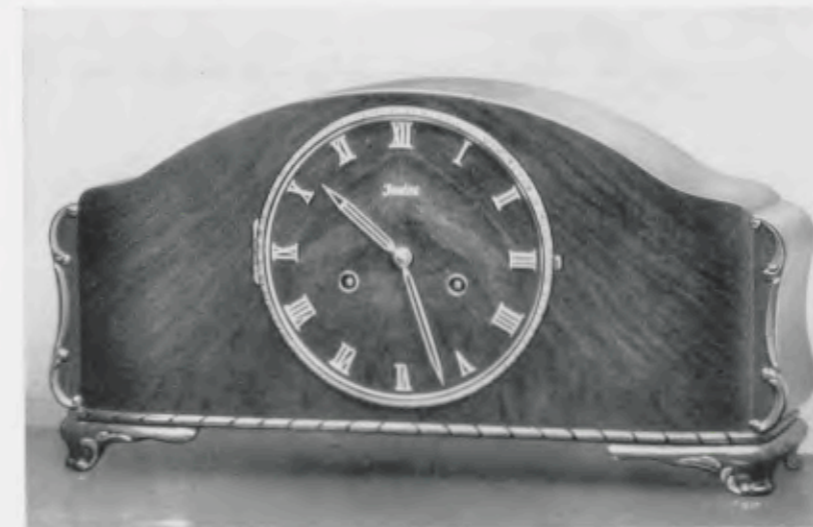

22,5 x 43 cm = 8 7/8 x 17 inches

17/1272

Nußbaum feinmatt antik, 17 cm antike Lunette, aufgelegte vergoldete Zahlen, Gong - Bim Bam 5 Stäbe, Gongabsteller - 1/4, Westminstererschlag Werk 200

Dull antique figured walnut, antique bezel, 6 3/4 inches, gilt raised figures, Gong - Gong „Bim Bam“: 5 rods, Gong-stopper - 1/4, Westminster chime

Noyer mat antique, lunette antique, 17 cm, chiffres dorés en relief, Gong rond - Gong „Bim Bam“: 5 tiges, avec dispositif d'arrêt de la sonnerie - 1/4, Carillon Westminster

Nogal mate antiguo, bisel antiguo, 17 cm, cifras doradas en relieve, Gong redondo - Gong „Bim Bam“: 5 varillas, con parasonidos - 1/4, Carillon Westminster

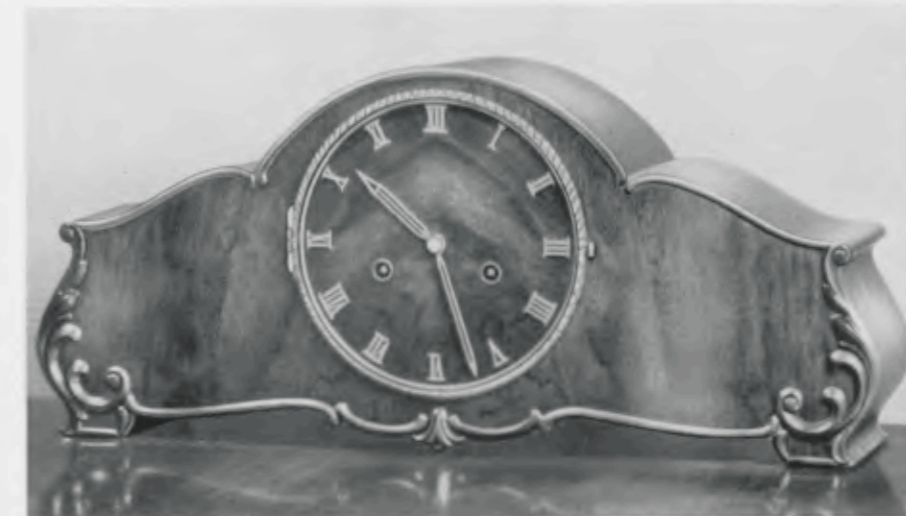

23 x 53,5 cm = 9 x 21 inches

17/822

Nußbaum feinmatt antik, 18 cm antike Lunette, aufgelegte vergoldete Zahlen, Gong - Bim Bam 5 Stäbe, Gongabsteller - 1/4, Westminstererschlag Werk 200

Dull antique figured walnut, antique bezel, 7 inches, gilt raised figures, Gong - Gong „Bim Bam“: 5 rods, Gong-stopper - 1/4, Westminster chime

Noyer mat antique, lunette antique, 18 cm, chiffres dorés en relief, Gong rond - Gong „Bim Bam“: 5 tiges, avec dispositif d'arrêt de la sonnerie - 1/4, Carillon Westminster

Nogal mate antiguo, bisel antiguo, 18 cm, cifras doradas en relieve, Gong redondo - Gong „Bim Bam“: 5 varillas, con parasonidos - 1/4, Carillon Westminster





GRUPPE 17

Tischuhren

Mantle Clocks - Pendules de cheminée - Relojes de sobremesa

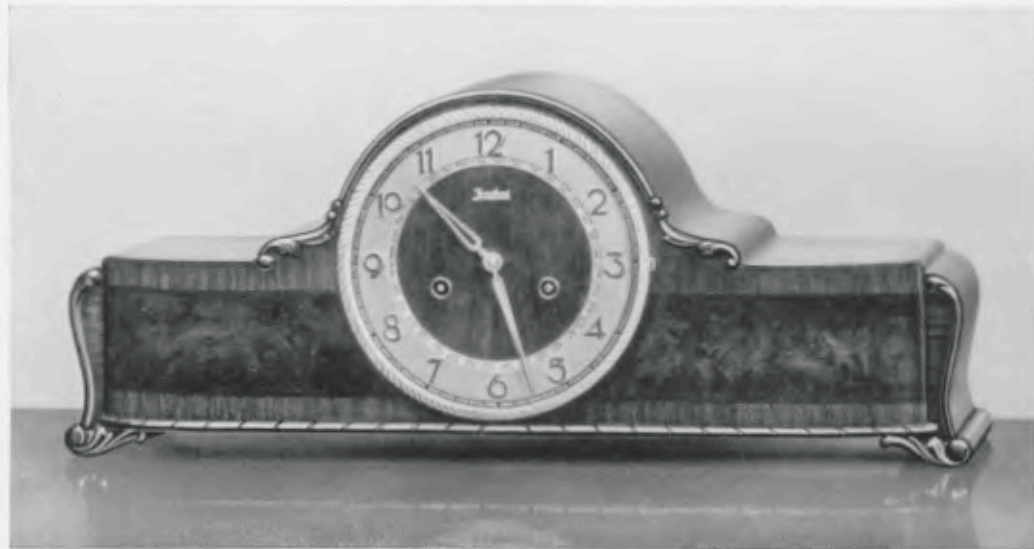

21,5 x 52 cm = 8 1/2 x 20 1/2 inches

17/1269

Nußbaum feinmatt antik, 18 cm Goldlunette, brauner Zahlenreif mit aufgelegten Goldzahlen, Gong - Bim Bam 5 Stäbe, Massivwerk, Gongabsteller - 1/4, Westminster Werk 200

Dull antique figured walnut, gilt bezel, 7 inches, brown figure-circle with gilt raised figures, Gong - Gong „Bim Bam“: 5 rods, solid movement, gong-stopper - 1/4, Westminster chime

Noyer mat antique, lunette dorée 18 cm, cercle à chiffres brun avec chiffres dorés en relief, Gong rond - Gong „Bim Bam“: 5 tiges, mouvement massif, avec dispositif d'arrêt de la sonnerie - 1/4, Carillon Westminster

Nogal mate antiguo, bisel dorado 18 cm, cerco de cifras marron con cifras doradas en relieve, Gong redondo Gong „Bim Bam“: 5 varillas, máquina maciza, con parasonidos - 1/4, Carillon Westminster



22,5 x 54 cm = 8 7/8 x 21 1/4 inches

17/1270

Nußbaum feinmatt antik, 18 cm Goldlunette, brauner Zahlenreif mit aufgelegten Goldzahlen, Gong - Bim Bam 5 Stäbe, Massivwerk, Gongabsteller - 1/4, Westminster Werk 64

Dull antique figured walnut, gilt bezel, 7 inches, brown figure-circle with gilt raised figures, Gong - Gong „Bim Bam“: 5 rods, solid movement, gong-stopper - 1/4, Westminster chime

Noyer mat antique, lunette dorée 18 cm, cercle à chiffres brun avec chiffres dorés en relief, Gong rond - Gong „Bim Bam“: 5 tiges, mouvement massif, avec dispositif d'arrêt de la sonnerie - 1/4, Carillon Westminster

Nogal mate antiguo, bisel dorado 18 cm, cerco de cifras marron con cifras doradas en relieve, Gong redondo - Gong „Bim Bam“: 5 varillas, máquina maciza, con parasonidos - 1/4, Carillon Westminster



GRUPPE 17

Tischuhren

Mantle Clocks - Pendules de cheminée - Relojes de sobremesa



26,5 x 57 cm = 10 1/2 x 22 1/2 inches

17/1271

Nußbaum feinmatt antik, 18 cm Goldlunette, Zifferblatt Messing geätzt, Gong - Bim Bam 5 Stäbe, Massivwerk Gongabsteller - 1/4, Westminster Schlag Werk 64

Dull antique figured walnut, gilt bezel, 7 inches, etched brass dial, Gong - Gong „Bim Bam“: 5 rods, solid movement, with gong-stopper - 1/4, Westminster chime

Noyer mat antique, lunette dorée, 18 cm, cadran laiton corrodé, Gong - Gong „Bim Bam“: 5 tiges, mouvement massif, avec dispositif d'arrêt de la sonnerie - 1/4, Carillon Westminster

Nogal mate antiguo, bisel dorado, 18 cm, esfera latón mate pulido, Gong - Gong „Bim Bam“: 5 varillas, máquina maciza, con parasonidos - 1/4, Carillon Westminster



21,5 x 43 cm = 8 1/2 x 17 inches

17/944

Nußbaum feinmatt, 18 cm Goldlunette, vergoldeter Zahlenreif mit gewölbten Zahlen, Gong - Bim Bam 5 Stäbe, Gongabsteller - 1/4, Westminster Schlag Werk 200

Dull figured walnut, gilt bezel, 7 inches, gilt figure-circle with embossed figures, Gong - Gong „Bim Bam“: 5 rods, with gong-stopper - 1/4, Westminster chime

Noyer mat, lunette dorée, 18 cm, cercle à chiffres doré avec chiffres voûtés, Gong rond - Gong „Bim Bam“: 5 tiges, avec dispositif d'arrêt de la sonnerie - 1/4, Carillon Westminster

Nogal mate, bisel dorado, 18 cm, cerco de cifras dorado con cifras encurvadas, Gong redondo - Gong „Bim Bam“: 5 varillas, con parasonidos - 1/4, Carillon Westminster





GRUPPE 17

Tischuhren

Mantle Clocks - Pendules de cheminée - Relojes de sobremesa

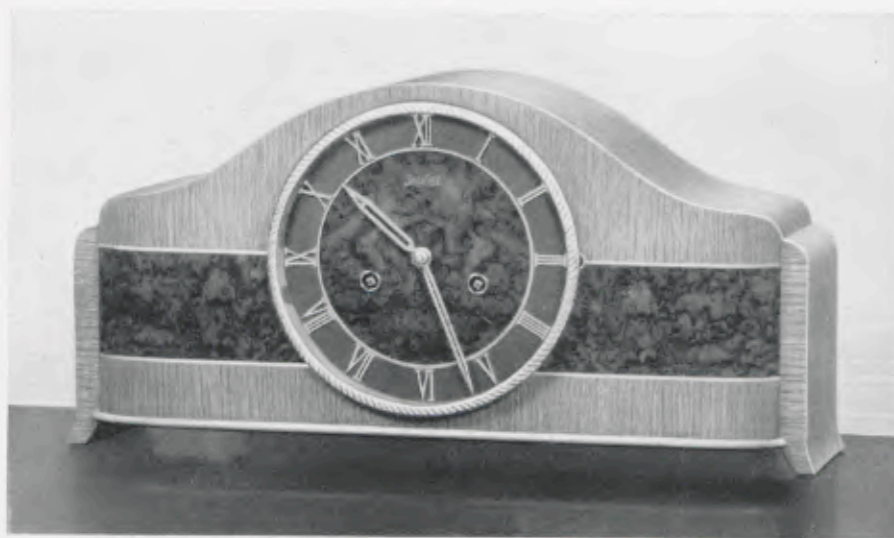

22 x 44 cm = 8 3/4 x 17 1/2 inches

17/1264

Hell Raucheiche mit Nußbaum-maser-Einlage, 18 cm Goldlunette, brauner Zahlenreif mit aufgelegten Goldzahlen, Rundgong - Bim Bam 5 Stäbe, Massivwerk, Gongabsteller - 1/4 Westminsterschlag Werk 200

Light smoked oak with bur walnut, gilt bezel, 7 inches, brown figure-circle with gilt raised figures, Gong - Gong „Bim Bam“: 5 rods, solid movement, Gong-stopper - 1/4 Westminister chime

Chêne fumé clair avec loupe de noyer, lunette dorée, 18 cm, cercle à chiffres brun avec chiffres dorés appliqués, Gong - Gong „Bim Bam“: 5 tiges, mouvement massif, avec dispositif d'arrêt de la sonnerie - 1/4 Carillon Westminister

Roble fumado claro con raiz de nogal, bisel dorado, 18 cm, cerco de cifras marron, con cifras doradas aplicadas Gong - Gong „Bim Bam“: 5 varillas, máquina maciza, con parasonidos - 1/4 Carillon Westminister

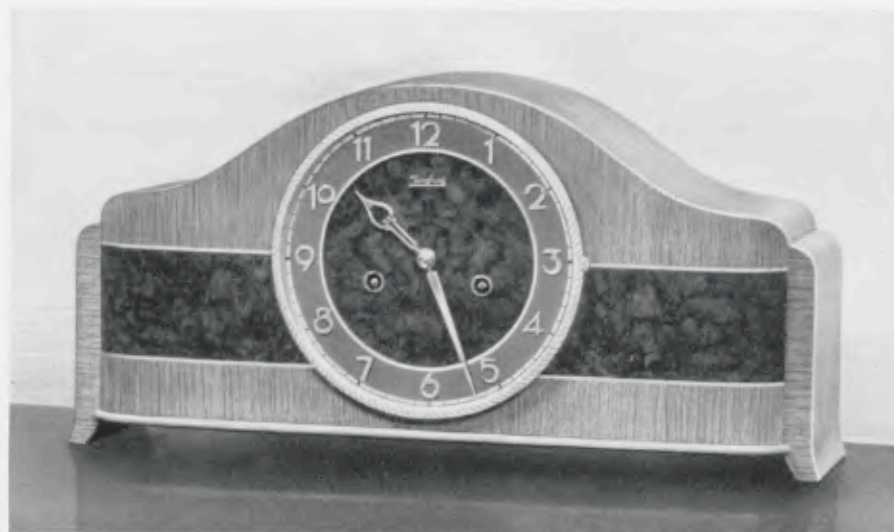

22 x 44 cm = 8 3/4 x 17 1/2 inches

17/1280

Hell Raucheiche mit Nußbaum-maser-Einlage, 18 cm Goldlunette, brauner Zahlenreif mit aufgelegten Goldzahlen, Rundgong - Bim Bam 5 Stäbe, Massivwerk, Gongabsteller - 1/4 Westminsterschlag Werk 200

Light smoked oak with bur walnut, gilt bezel, 7 inches, brown figure-circle with gilt raised figures, Gong - Gong „Bim Bam“: 5 rods, solid movement, Gong-stopper - 1/4 Westminister chime

Chêne fumé clair avec loupe de noyer, lunette dorée, 18 cm, cercle à chiffres brun avec chiffres dorés appliqués, Gong - Gong „Bim Bam“: 5 tiges, mouvement massif, avec dispositif d'arrêt de la sonnerie - 1/4 Carillon Westminister

Roble fumado claro con raiz de nogal, bisel dorado, 18 cm, cerco de cifras marron con cifras doradas aplicadas, Gong - Gong „Bim Bam“: 5 varillas, máquina maciza, con parasonidos - 1/4 Carillon Westminister

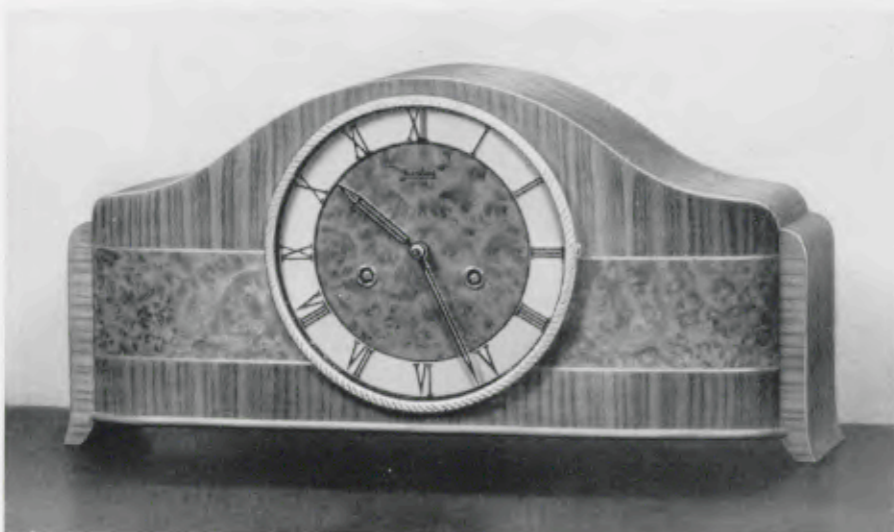

22 x 44 cm = 8 3/4 x 17 1/2 inches

17/1265

Kirschbaum matt mit Ahorn-einlage, 18 cm Goldlunette, Elfenbeinzahlenreif mit aufgelegten, blauen Zahlen, Rundgong - Bim Bam 5 Stäbe, Massivwerk, Gongabsteller - 1/4 Westminister Werk 200

Mat cherry wood with maple, gilt bezel, 7 inches, beige figure-circle with blue raised figures, Gong - Gong „Bim Bam“: 5 rods, solid movement, Gong-stopper - 1/4 Westminister chime

Cerisier mat avec érable, lunette dorée, 18 cm, cercle à chiffres beige avec chiffres bleus appliqués, Gong - Gong „Bim Bam“: 5 tiges, mouvement massif, avec dispositif d'arrêt de la sonnerie - 1/4 Carillon Westminister

Cerezo mate con arce, bisel dorado, 18 cm, cerco de cifras color marfil con cifras azules aplicadas, Gong - Gong „Bim Bam“: 5 varillas, máquina maciza, con parasonidos - 1/4 Carillon Westminister

GRUPPE 17

Tischuhren

Mantle Clocks - Pendules de cheminée - Relojes de sobremesa



22 x 44 cm = 8 3/4 x 17 1/2 inches

17/1266

Nußbaum matt mit Nußbaum-maser-Einlage, 18 cm Goldlunette, Elfenbeinzahlenreif mit aufgelegten Goldzahlen, Rundgong - Bim Bam 5 Stäbe, Massivwerk, Gongabsteller - 1/4 Westminister Werk 200

Dull walnut with bur walnut, gilt bezel, 7 inches, beige figure-circle with gilt raised figures, Gong - Gong „Bim Bam“: 5 rods, solid movement, Gong-stopper - 1/4 Westminister chime

Noyer mat avec loupe de noyer, lunette dorée, 18 cm, cercle à chiffres beige avec chiffres dorés appliqués, Gong - Gong „Bim Bam“: 5 tiges, mouvement massif, avec dispositif d'arrêt de la sonnerie - 1/4 Carillon Westminister

Nogal mate con raiz de nogal, bisel dorado, 18 cm, cerco de cifras color marfil con cifras doradas aplicadas, Gong - Gong „Bim Bam“: 5 varillas, máquina maciza, con parasonidos - 1/4 Carillon Westminister

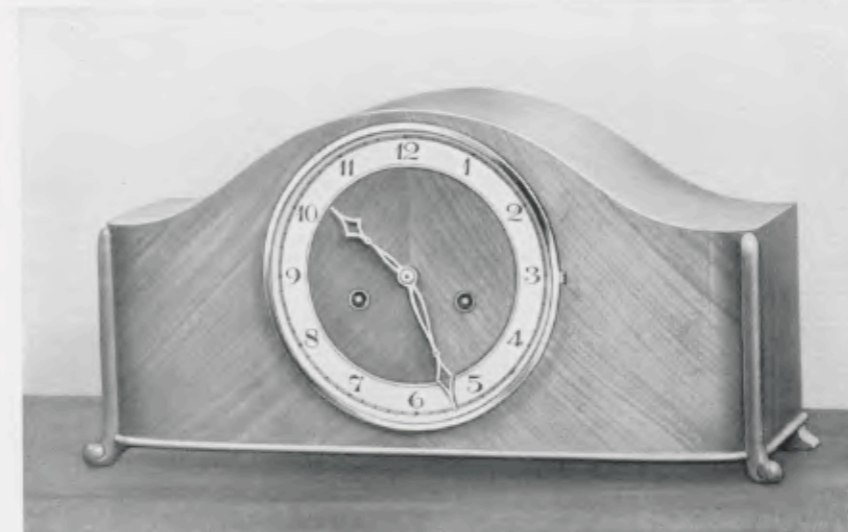

21,5 x 42,5 cm = 8 1/2 x 16 3/4 inches

17/1113

Kirschbaum poliert, 18 cm Goldlunette, zweifarbiger Zahlenreif, Gong - Bim Bam 5 Stäbe

Polished cherry wood, gilt bezel, 7 inches, two-coloured figure-circle, Gong - Gong „Bim Bam“: 5 rods

Cerisier poli, lunette dorée, 18 cm, cercle à chiffres bicolor, Gong rond - Gong „Bim Bam“: 5 tiges

Cerezo pulido, bisel dorado, 18 cm, cerco de cifras bicolor, Gong redondo - Gong „Bim Bam“: 5 varillas

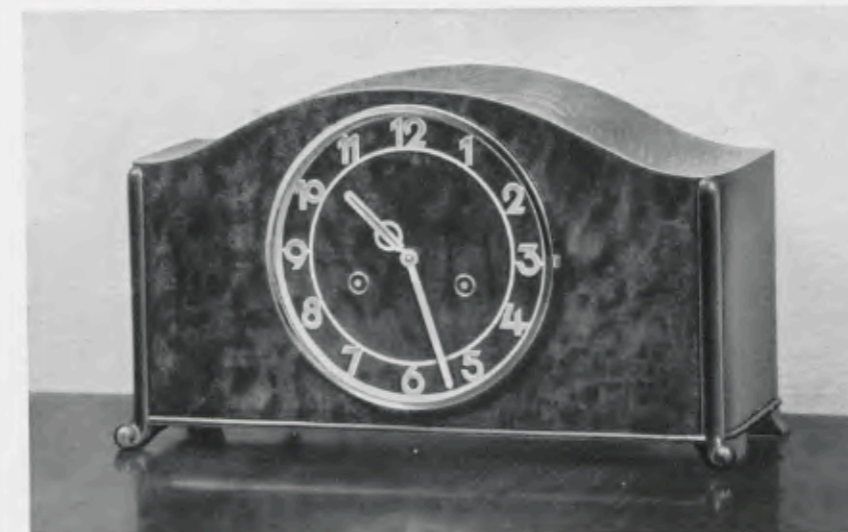

21 x 36 cm = 8 1/4 x 14 1/4 inches

17/1005

Birke poliert, 17 cm Chromlunette, matt versilberter Zahlenreif, Gong Bim Bam 3 Stäbe - 1/4 Westminsterschlag Werk 200

Polished birch, chromium plated bezel, 6 3/4 inches, dull silvered figure-circle, Gong - Gong „Bim Bam“: 3 rods - 1/4 Westminister chime

Bouleau poli, lunette chromée, 17 cm, cercle à chiffres argenté mat, Gong rond - Gong „Bim Bam“: 3 tiges - 1/4 Carillon Westminister

Alamo pulido, bisel cromado, 17 cm, cerco de cifras plateado mate, Gong redondo - Gong „Bim Bam“: 3 varillas - 1/4 Carillon Westminister



GRUPPE 17

Tischuhren

Mantle Clocks - Pendules de cheminée - Relojes de sobremesa



22 x 31 cm = 8 1/2 x 12 1/4 inches

17/1009

Schwarz Mattlack, 18 cm Chromlunette, Silberzahlenreif mit aufgelegten verchromten Zahlen und Strichen, Rundgong - Bim Bam 3 Stäbe

Varnished dull black, chromium plated bezel, 7 inches, silvered circle with chromium plated figures and strokes, Gong - Gong „Bim Bam“: 3 tiges

Peinture noire laquée dépolis, lunette chromée 18 cm, cercle argenté avec chiffres et barres chromés, Gong rond - Gong „Bim Bam“: 3 tiges

Barniz pulido mate, negro, bisel cromado, 18 cm, cerco plateado con cifras y rayas cromadas, Gong redondo - Gong „Bim Bam“: 3 varillas

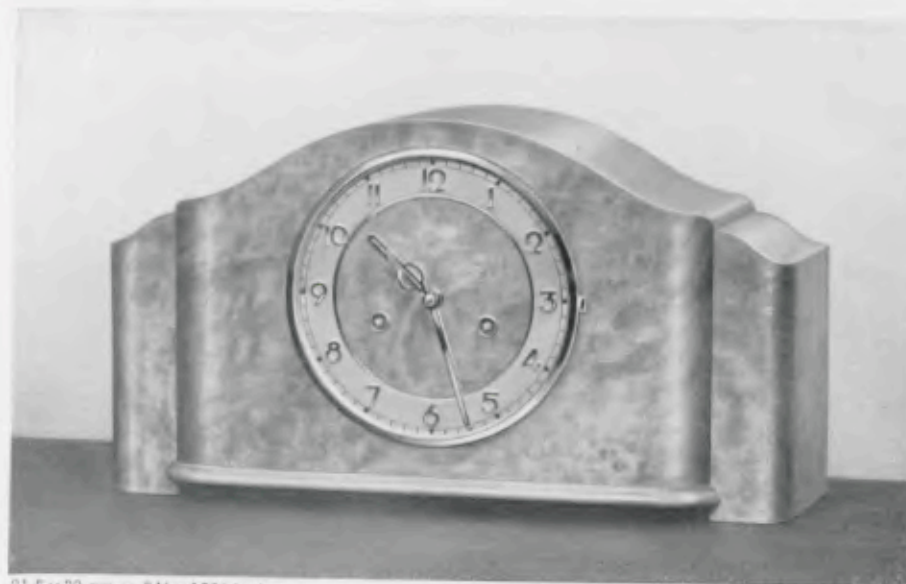

31,5 x 39 cm = 12 1/2 x 15 1/4 inches

17/1006

Birke poliert, 17 cm Goldlunette, vergoldeter Zahlenreif mit erhabenen polierten Zahlen, Gong - Bim Bam 3 Stäbe, Gongabsteller 1/4, Westminstererschlag Werk 200

Polished birch, gilt bezel, 6 3/4 inches, gilt figure-circle with polished raised figures, Gong - Gong „Bim Bam“: 3 rods, Gong-stopper 1/4, Westminster chime

Bouleau poli, lunette dorée, 17 cm, cercle à chiffres doré avec chiffres polis en relief, Gong rond - Gong „Bim Bam“: 3 tiges, avec dispositif d'arrêt de la sonnerie - 1/4, Carillon Westminster

Alamo pulido, bisel dorado, 17 cm, cerco de cifras dorado con cifras pulidas en relieve, Gong redondo - Gong „Bim Bam“: 3 varillas, con parasonidos - 1/4, Carillon Westminster



23 x 47 cm = 9 x 18 1/2 inches

17/1007

Birke poliert, 18 cm Chromlunette, matt versilberter Zahlenreif mit gewölbten Zahlen, Gong - Bim Bam 5 Stäbe - 1/4, Westminstererschlag Werk 200

Polished birch, chromium plated bezel, 7 inches, dull silvered figure-circle with embossed figures, Gong - Gong „Bim Bam“: 5 rods - 1/4, Westminster chime

Bouleau poli, lunette chromée, 18 cm, cercle à chiffres argenté mat avec chiffres voûtés, Gong rond - Gong „Bim Bam“: 5 tiges - 1/4, Carillon Westminster

Alamo pulido, bisel cromado, 18 cm, cerco de cifras plateado mate con cifras encurvadas, Gong redondo - Gong „Bim Bam“: 5 varillas - 1/4, Carillon Westminster

GRUPPE 17

Tischuhren

Mantle Clocks - Pendules de cheminée - Relojes de sobremesa



21 x 33 cm = 8 1/4 x 13 1/4 inches

17/952

Mahagoni poliert, 17 cm Chromlunette, Silberzahlenreif mit erhabenen, polierten Zahlen, Rundgong - Bim Bam 3 Stäbe - 1/4, Westminstererschlag Werk 200

Polished mahogany, chromium plated bezel, 6 3/4 inches, silvered figure-circle with polished raised figures, Gong - Gong „Bim Bam“: 3 rods - 1/4, Westminster chime

Acajou poli, lunette chromée, 17 cm, cercle à chiffres argenté avec chiffres polis en relief, Gong rond - Gong „Bim Bam“: 3 tiges - 1/4, Carillon Westminster

Caoba pulida, bisel cromado, 17 cm, cerco de cifras plateado con cifras pulidas en relieve, Gong redondo - Gong „Bim Bam“: 3 varillas - 1/4, Carillon Westminster

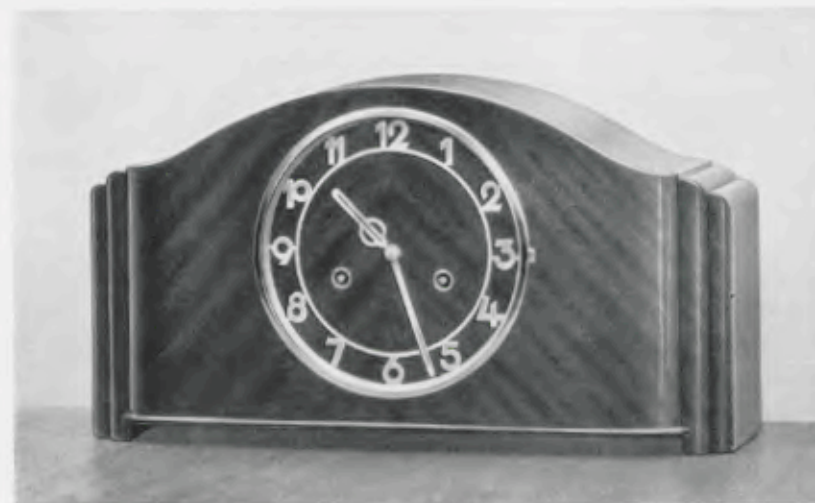

21 x 39 cm = 8 1/4 x 15 1/4 inches

17/953

Mahagoni poliert, 17 cm Goldlunette, matt vergoldeter Zahlenreif, Rundgong - Bim Bam 3 Stäbe - 1/4, Westminstererschlag Werk 200

Polished mahogany, gilt bezel, 6 3/4 inches, gilt figure-circle, Gong - Gong „Bim Bam“: 3 rods - 1/4, Westminster chime

Acajou, lunette dorée, 17 cm, cercle à chiffres doré, Gong rond - Gong „Bim Bam“: 3 tiges - 1/4, Carillon Westminster

Caoba, bisel dorado, 17 cm, cerco de cifras dorado, Gong redondo - Gong „Bim Bam“: 3 varillas - 1/4, Carillon Westminster

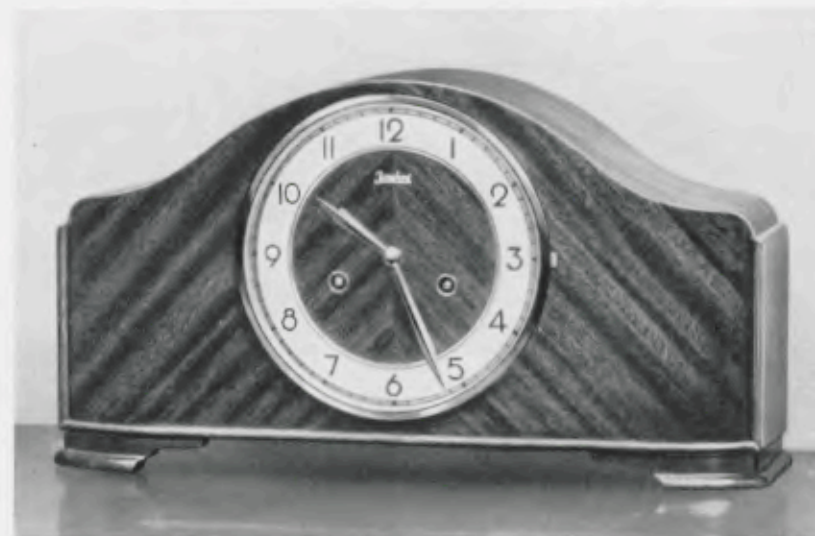

22 x 42 cm = 8 3/4 x 16 1/2 inches

17/1274

Mahagoni poliert, 18 cm Goldlunette, zweifarbiger Zahlenreif, Gong - Bim Bam 3 Stäbe, Gongabsteller - 1/4, Westminstererschlag Werk 64

Polished mahogany, gilt bezel, 7 inches, two-coloured figure-circle, Gong - Gong „Bim Bam“: 3 rods, Gong-stopper - 1/4, Westminster chime

Acajou poli, lunette dorée, 18 cm, cercle à chiffres bicolore, Gong rond - Gong „Bim Bam“: 3 tiges, avec dispositif d'arrêt de la sonnerie - 1/4, Carillon Westminster

Caoba pulida, bisel dorado, 18 cm, cerco de cifras bicolore, Gong redondo - Gong „Bim Bam“: 3 varillas, con parasonidos - 1/4, Carillon Westminster





GRUPPE 17

Konsolen - Brackets - Consoles - Consolas



- Konsole 17/2** Kaukasisch Nußbaum poliert - Polished Caucasian walnut  
 Noyer Caucásien poli - Nogal Caucásico pulido ..... = 50 x 16 x 5,5 cm = 19 3/4 x 6 1/4 x 2 1/4 inches
- Konsole 17/3** Eiche - Oak - Chêne - Roble ..... = 50 x 16 x 5,5 cm = 19 3/4 x 6 1/4 x 2 1/4 inches



- Konsole 17/4** Nußbaum poliert - Polished walnut - Noyer poli - Nogal pulido = 45 x 16,5 x 8 cm = 17 3/4 x 6 1/2 x 3 1/4 inches
- Konsole 17/5** Eiche - Oak - Chêne - Roble ..... = 45 x 16,5 x 8 cm = 17 3/4 x 6 1/2 x 3 1/4 inches
- Konsole 17/6** Nußbaum poliert - Polished walnut - Noyer poli - Nogal pulido = 55 x 16,5 x 8 cm = 21 3/4 x 6 1/2 x 3 1/4 inches
- Konsole 17/7** Eiche - Oak - Chêne - Roble ..... = 55 x 16,5 x 8 cm = 21 3/4 x 6 1/2 x 3 1/4 inches

Für alle Junghans-Tischuhren lieferbar

Can be used for all clocks - Livrables pour tous les modèles - Se suministran todos los modelos con consola

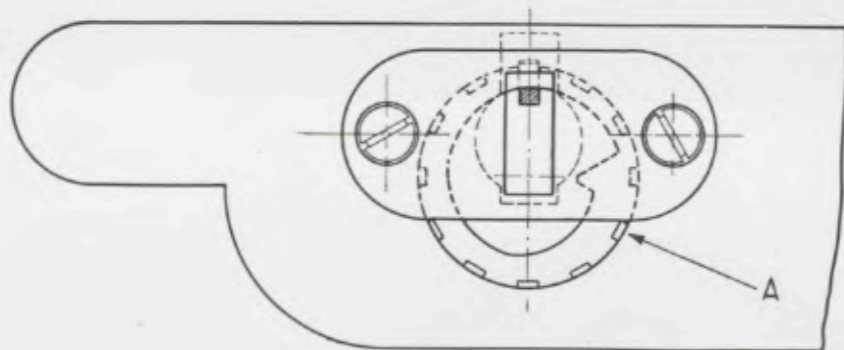

Aufhängevorrichtung der Konsole D. R. P. a.

Durch Drehen der Scheibe A kann die Konsole jederzeit leicht in eine absolut waagrechte Lage gebracht werden.

Suspension device of bracket. Patented.

The bracket can easily be brought into an absolutely horizontal position by turning disc A.

Dispositif de suspension de la console D. R. P. a.

En tournant le disque A, on peut en tout temps mettre la console en position absolument horizontale.

Aparato para suspender la consola D. R. P. a.

Dando vueltas al disco A, se puede poner siempre la consola facilmente en una posición absolutamente horizontal.



GRUPPE 18

Einsatzuhren, Rundrahmuhren, Bürouhren, Dropuhren

Clocks for fitting into furniture - Dial Clocks - Office Clocks - Drop Dial Clocks  
 Pendules à encastrer - Cils de Boeuf - Pendules pour Bureaux - Pendules octogones  
 Relojes para colocar en estantes, muebles etc.  
 Relojes de pared, forma ojo de buey - Relojes para despachos

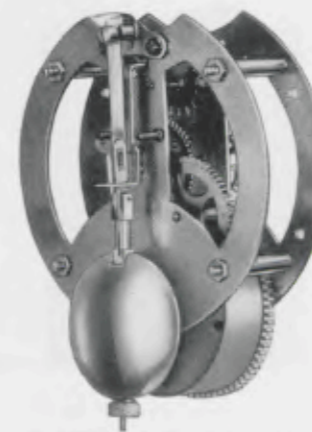

No. 247

8 Tag Pendelgehwerk, schweres Pendel, mit einfacher und sicherer Transportbefestigung

8 day pendulum time movement, heavy pendulum, simple and securely fastened for transport

Platinen - Plates - Platinos - Platinas  
 7,8 x 7,8 cm = 3 x 3 inches

Mouvement 8 jours simple à balancier, balancier lourd, simple et sûrement attaché pour éviter tout dégât

Máquina 8 días cuerda á péndula, péndula pesada, simple y seguramente atado impidiendo causar daños

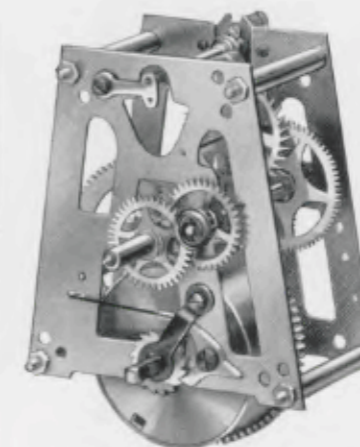

No. 74

14 Tag Pendelgehwerk

14 day pendulum time movement

Platinen - Plates - Platinos - Platinas  
 8,5 x 8,2 cm = 3 1/4 x 3 1/4 inches

Mouvement à balancier, 15 jours simple  
 Máquina á péndula, 15 días cuerda



No. 52

8 Tag Pendelgehwerk, schweres Pendel, mit einfacher und sicherer Transportbefestigung

8 day pendulum time movement, heavy pendulum, simple and securely fastened for transport

Platinen - Plates - Platinos - Platinas  
 8,5 x 8,5 cm = 2 1/2 x 2 1/2 inches

Mouvement 8 jours simple à balancier, balancier lourd, simple et sûrement attaché pour éviter tout dégât

Máquina 8 días cuerda á péndula, péndula pesada, simple y seguramente atado impidiendo causar daños





GRUPPE 18

Einsatzzuhren, Rundrahmenuhren, Bürouhren, Dropuhren

Clocks for fitting into furniture - Dial Clocks - Office Clocks - Drop Dial Clocks  
 Pendules à encastrer - Cils de Bœuf - Pendules pour Bureaux - Pendules octogones  
 Relojes para colocar en estantes, muebles etc.  
 Relojes de pared, forma ojo de buey - Relojes para despachos

No. 184

8 Tag Ankergehwerk, Echappement mit 7 Steinen

8 day lever time movement, escapement with 7 jewels

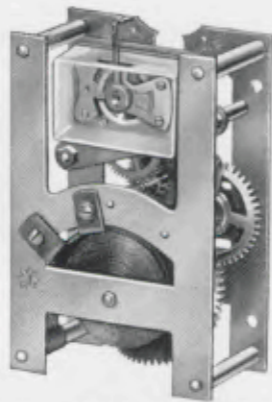

Platinen - Plates - Platinas - Platinas  
 9 x 6 cm - 3 1/2 x 2 3/4 inches

8 jours simple, échappement à ancre avec 7 rubis

Máquina 8 días cuerda, escape à áncora con 7 rubis

No. 239

8 Tag Ankergehwerk, 2 Steinkörner, Nivarox-Spirale, normale Lebensdauer, unempfindlich gegen Temperaturschwankungen

8 day lever time movement, 2 endstones, normal longevity, Nivarox-hairspring, insensible to differences in temperature



Platinen - Plates - Platinas - Platinas  
 5,5 x 5 cm - 2 1/4 x 2 inches

Mouvement 8 jours simple à ancre, fond et pointe empierrés, spirale Nivarox, durabilité normale, insensible aux changements de température

Máquina 8 días cuerda à áncora, fondo y punta con rubis, espiral Nivarox, durabilidad normal, insensible à los cambios de temperatura

No. 146

8 Tag Marine-Präzisionswerk mit 7 Steinen, staubdicht abgedeckte Taschenuhrhemmung

Precision lever movement, 8 day time, escapement with 7 jewels under dust-proof protector

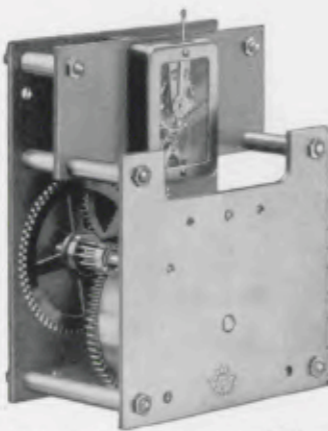

Platinen - Plates - Platinas - Platinas  
 9,5 x 7,5 cm - 3 3/4 x 3 inches

Mouvement de précision, 8 jours simple échappement hermétiquement fermé avec 7 rubis

Máquina de precisión, 8 días cuerda, escape hermético à áncora con 7 rubis



GRUPPE 18

Einsatzzuhren zum Einbauen in Möbel, Büfets usw.

Dial clocks for fitting into furniture, sideboards etc. - Pendules à encastrer pour meubles, buffets etc.  
 Relojes para colocar en estantes, muebles etc.



18/1



18/2

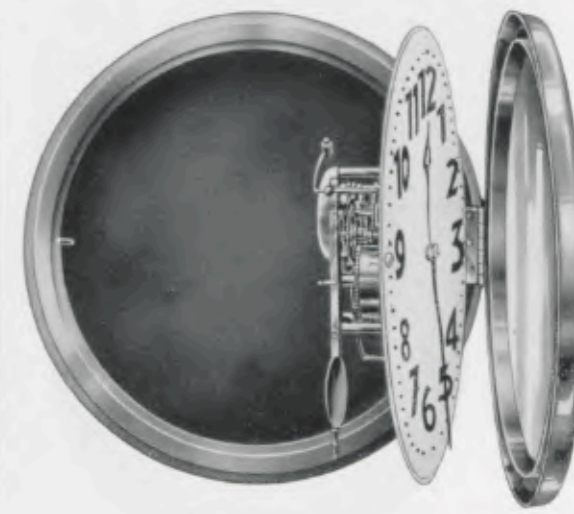

14 Tag Pendelgehwerk - 14 day pendulum time - 15 jours simple à balancier  
 Máquina à péndula, 15 días cuerda

Chromlunetten - Chromium plated bezels - Lunettes chromées  
 Biseles cromados

Abmessungen - Dimensions - Dimensiones

No.	Silberblatt - Silver dial - Cadran argenté - Esfera plateada		Hintergehäuse - Back case - Tambour - Caja	
	Minutenkreisdurchmesser Diameter of minute circle Diamètre du cercle minutes Diámetro del círculo de minutos	Lünettendurchmesser Diameter of bezel Diamètre extér. de la lunette Diámetro total del bisel	Durchmesser Diameter Diamètre Diámetro	Tiefe Depth Profondeur Profundidad
18/1	225 mm - 9 inches	275 mm - 10 7/8 inches	232 mm - 9 1/4 inches	80 mm - 3 1/8 inches
18/2	282 mm - 11 inches	332 mm - 13 1/8 inches	280 mm - 11 inches	80 mm - 3 1/8 inches





GRUPPE 18

Einsatzzuhren, Bürouhren

Clocks for fitting into furniture - Office Clocks  
 Pendules à encastrer - Pendules pour Bureaux  
 Relojes para colocar en estantes, muebles etc. - Relojes de pared, forma ojo de buey



18/342

8 Tag Ankergehwerk, Echappement mit 7 Steinen, polierte Chromlunette, Silberzifferblatt, bombiertes Glas

8 day lever time movement, escapement with 7 jewels, with polished chromium plated bezel, silvered dial and convex glass

Mouvement 8 jours simple à ancre, échappement avec 7 rubis, lunette chromée polie, cadran argenté, verre bombé

8 días cuerda, escape à ancora con 7 rubis, bisel cromado pulido, esfera plateada, vidrio convexo

**Maße**  
 Durchmesser des Minutenkreises 190 mm  
 Durchmesser des Zifferblattes einschließlich Messingreif 225 mm  
 Durchmesser der Werkkapsel 107 mm  
 Tiefe der Werkkapsel 65 mm

**Dimensions**  
 Diamètre du cercle de minutes 190 mm  
 Diamètre extérieur de la lunette 225 mm  
 Diamètre du tambour du mouvement 107 mm  
 Profondeur du tambour du mouvement 65 mm

**Dimensiones**  
 Diameter of the dial 190 mm  
 Diameter of the bezel 225 mm  
 Diameter of the case 107 mm  
 Depth of the case 65 mm

**Dimensiones**  
 Diámetro del círculo de minutos 190 mm  
 Diámetro del cuadrante incluido aro de latón 225 mm  
 Diámetro de caja de la máquina 107 mm  
 Profundidad de caja de la máquina 65 mm



33 cm = 13 inches

18/338

Metallgehäuse verchromt, Silberblatt - Chromium plated metal case, silver dial

Boîte métal chromée, cadran argenté - Caja de metal cromada, esfera plateada

18/421

Metallgehäuse brüniert, Silberblatt - Browned metal case, silver dial

Boîte métal brunie, cadran argenté - Caja de metal color marron, esfera plateada

8 Tag Ankergehwerk - 8 day lever time movement

8 jours simple, échappement à ancre - Máquina 8 días cuerda, escape à ancora

36/18/338

Synchronegehwerk - Synchronous movement  
 Mouvement Synchro - Máquina Sincron



30 cm = 11 3/4 inches

18/476

Messinggehäuse verchromt - Chromium brass case  
 Boîte laiton chromé - Caja de latón color marron

18/477

Messinggehäuse brüniert - Browned brass case  
 Boîte laiton bruné - Caja de latón moreno

26,5 cm Silberblatt, 8 Tag Ankergehwerk No. 246 mit Echappement

10" silver dial, 8 day lever time movement with escapement

Cadran argenté 26,5 cm, mouvement 8 jours simple, échappement à ancre

Esfera plateada 26,5 cm, máquina 8 días cuerda, escape à ancora



GRUPPE 18



29 cm = 11 1/4 inches

18/343

Metallgehäuse verchromt, Silberblatt, aufgelegte schwarze Zahlen und Zeiger, 8 Tag Ankergehwerk No. 239

Chromium plated metal case, silver dial, black raised figures, black hands, 8 day lever time movement

Boîte métal chromée, cadran argenté, chiffres noirs appliqués, aiguilles noirs, mouvement 8 jours simple à ancre

Caja de metal cromada, esfera plateada, cifras negras aplicadas, agujas negras, máquina 8 días cuerda à ancora



80 x 29 cm = 23 1/4 x 11 1/4 inches

18/352

Chromgehäuse mit Kette, Silberblatt mit aufgelegten schwarzen Zahlen, 8 Tag Ankergehwerk No. 239

Chromium plated case with chain, silver dial with black raised figures, 8 day lever time movement

Boîte chromée avec chaîne, cadran argenté avec chiffres noirs appliqués, mouvement 8 jours simple à ancre

Caja cromada con cadena, esfera plateada con cifras negras aplicadas, máquina 8 días cuerda à ancora

18/481

Verchromt - Chromium plated - Chromé - Cromado

18/482

Brüniert - Browned - Bruné - Moreno

8 Tag Ankergehwerk No. 246 mit Echappement

8 day lever time movement with escapement  
 Mouvement 8 jours simple, échappement à ancre

Máquina 8 días cuerda, escape à ancora

36/18/481, 36/18/482

Synchronegehwerk - Synchronous movement  
 Mouvement Synchro - Máquina Sincron



50 cm = 19 3/4 inches





GRUPPE 18

Ägnes



Glaszifferblatt  
Glass dial - Cadran verre - Esfera de vidrio

Rahmen - Frame - Cadre - Marco		Zifferblatt - Dial - Cadran - Esfera	
Buche, hell poliert Light beech polished Hêtre clair poli Haya clara pulida	Nußbaumfarbig Walnut finish Teinte noyer Color nogal	Durchmesser Diameter Diamètre Diámetro	Minutenkreisdurchmesser Diameter of minute circle Diamètre du cercle minutes Diámetro del círculo de minutos
18/202 18/204 18/205	18/203 18/206 18/207	276 = 11 mm inches	184 = 7 mm inches
8 Tag Pendelgehwerk - 8 day pendulum time - 8 jours simple à balancier - 8 días cuerda à péndula 14 Tag Gehwerk - 14 day time - 15 jours simple - 15 días cuerda 14 Tag Schlagwerk - 14 day strike - 15 jours sonnerie - 15 días sonería			
18/208 18/209	18/210 18/211	315 = 12 1/2 mm inches	216 = 8 1/2 mm inches
14 Tag Gehwerk - 14 day time - 15 jours simple - 15 días cuerda 14 Tag Schlagwerk - 14 day strike - 15 jours sonnerie - 15 días sonería			
18/212 18/213		364 = 14 1/4 mm inches	262 = 10 mm inches
14 Tag Gehwerk - 14 day time - 15 jours simple - 15 días cuerda 14 Tag Schlagwerk - 14 day strike - 15 jours sonnerie - 15 días sonería			

18/202-203: mit Blechhinterkasten - with metal case - avec boîte en tôle - con caja de hojalata



GRUPPE 18

Altai



Zelluloid-Zifferblatt, bombiertes Glas  
Celluloid dial, convex glass - Cadran celluloid, verre bombé - Esfera de celuloide, cristal bombado

Rahmen - Frame - Cadre - Marco			Zifferblatt - Dial - Cadran - Esfera	
Buche, hell poliert Light beech polished Hêtre clair poli Haya color claro pulida	Nußbaumfarbig Walnut finish Teinte noyer Color nogal	Weiß lackiert White lacquered Verni blanc Barnizado en blanco	Durchmesser Diameter Diamètre Diámetro	Minutenkreisdurchmesser Diameter of minute circle Diamètre du cercle minutes Diámetro del círculo de minutos
18/216 18/218 18/219	18/217 18/220 18/221	18/236	276 = 11 mm inches	184 = 7 mm inches
8 Tag Pendelgehwerk - 8 day pendulum time - 8 jours simple à balancier - 8 días cuerda à péndula 14 Tag Gehwerk - 14 day time - 15 jours simple - 15 días cuerda 14 Tag Schlagwerk - 14 day strike - 15 jours sonnerie - 15 días sonería				
18/222 18/223	18/224 18/225		315 = 12 1/2 mm inches	216 = 8 1/2 mm inches
14 Tag Gehwerk - 14 day time - 15 jours simple - 15 días cuerda 14 Tag Schlagwerk - 14 day strike - 15 jours sonnerie - 15 días sonería				
18/226 18/227	18/228 18/229		364 = 14 1/2 mm inches	262 = 10 mm inches
14 Tag Gehwerk - 14 day time - 15 jours simple - 15 días cuerda 14 Tag Schlagwerk - 14 day strike - 15 jours sonnerie - 15 días sonería				
	18/232 18/233		400 = 15 3/4 mm inches	305 = 12 mm inches
14 Tag Gehwerk - 14 day time - 15 jours simple - 15 días cuerda 14 Tag Schlagwerk - 14 day strike - 15 jours sonnerie - 15 días sonería				





GRUPPE 18

Buenos Aires



Messinglunette, Lackblatt

Brass bezel, lacquered dial - Lunette laiton, cadran verni - Bisel de latón, esfera esmaltada

Rahmen - Frame - Cadre - Marco		Zifferblatt - Dial - Cadran - Esfera	
Eiche Oak Chêne Roble	Nußbaumfarbig Walnut finish Teinte noyer Color nogal	Durchmesser Diameter Diamètre Diámetro	Minutenkreisdurchmesser Diameter of minute circle Diamètre du cercle minutes Diámetro del círculo de minutos
18/133 18/134	18/135 18/136	34 = 13½ cm inches	184 = 7 mm inches
		14 Tag Gehwerk - 14 day time - 15 jours simple - 15 días cuerda	
		14 Tag Schlagwerk - 14 day strike - 15 jours sonnerie - 15 días sonería	
18/137 18/138	18/139 18/140	38 = 15 cm inches	225 = 9 mm inches
		14 Tag Gehwerk - 14 day time - 15 jours simple - 15 días cuerda	
		14 Tag Schlagwerk - 14 day strike - 15 jours sonnerie - 15 días sonería	
18/141 18/142	18/143 18/144	46 = 18 cm inches	262 = 10 mm inches
		14 Tag Gehwerk - 14 day time - 15 jours simple - 15 días cuerda	
		14 Tag Schlagwerk - 14 day strike - 15 jours sonnerie - 15 días sonería	



GRUPPE 18

Afrika



Lackblatt - Lacquered dial - Cadran verni - Esfera esmaltada

Rahmen - Frame - Cadre - Marco		Zifferblatt - Dial - Cadran - Esfera
Eiche Oak Chêne Roble	Durchmesser Diameter Diamètre Diámetro	Minutenkreisdurchmesser Diameter of minute circle Diamètre du cercle minutes Diámetro del círculo de minutos
18/91 18/92	54 = 21 cm inches	360 = 14 mm inches
		14 Tag Gehwerk - 14 day time - 15 jours simple - 15 días cuerda
		14 Tag Schlagwerk - 14 day strike - 15 jours sonnerie - 15 días sonería
18/93 18/94	64 = 25 cm inches	445 = 17½ mm inches
		14 Tag Gehwerk - 14 day time - 15 jours simple - 15 días cuerda
		14 Tag Schlagwerk - 14 day strike - 15 jours sonnerie - 15 días sonería





GRUPPE 18

World II



Lackblatt - Lacquered dial - Cadran verni - Esfera esmaltada

Rahmen - Frame - Cadre - Marco		Zifferblatt - Dial - Cadran - Esfera	
Buche hell Light beech Hêtre clair Haya color claro	Mahagonifarbig Mahogany finish Teinte acajou Color caoba	Durchmesser Diameter Diamètre Diámetro	Minutenkreisdurchmesser Diameter of minute circle Diamètre du cercle minutes Diámetro del círculo de minutos
18/173 18/174	18/175 18/176	30 = 11 <sup>3</sup> / <sub>4</sub> cm inches	184 = 7 mm inches
14 Tag Gehwerk - 14 day time - 15 jours simple - 15 días cuerda 14 Tag Schlagwerk - 14 day strike - 15 jours sonnerie - 15 días sonería Messinglunette - Brass bezel - Lunette laiton - Bisel de latón			
18/169 18/170	18/171 18/172	34 = 13 <sup>1</sup> / <sub>2</sub> cm inches	225 = 9 mm inches
14 Tag Gehwerk - 14 day time - 15 jours simple - 15 días cuerda 14 Tag Schlagwerk - 14 day strike - 15 jours sonnerie - 15 días sonería Messinglunette - Brass bezel - Lunette laiton - Bisel de latón			
18/100 18/101	18/102 18/103	38,5 = 15 cm inches	280 = 11 mm inches
14 Tag Gehwerk - 14 day time - 15 jours simple - 15 días cuerda 14 Tag Schlagwerk - 14 day strike - 15 jours sonnerie - 15 días sonería Messinglunette - Brass bezel - Lunette laiton - Bisel de latón			



GRUPPE 18

Calcutta



40,5 x 24,5 cm = 16 x 9 1/2 inches

18/71

Rangoon



49 x 31 cm = 19 1/2 x 12 1/4 inches

18/96

Lackblatt - Lacquered dial - Cadran verni - Esfera esmaltada

Name Name Nom Nombre	Rahmen - Frame - Cadre - Marco		Zifferblatt - Dial - Cadran - Esfera	
	Buche hell Light beech Hêtre clair Haya color claro	Mahagonifarbig Mahogany finish Teinte acajou Color caoba	Durchmesser Diameter Diamètre Diámetro	Minutenkreisdurchmesser Diameter of minute circle Diamètre du cercle minutes Diámetro del círculo de minutos
Calcutta	18/71	—	24,5 cm = 9 1/2 inches	139 mm = 5 1/2 inches
Rangoon	—	18/96	31 cm = 12 1/4 inches	184 mm = 7 inches

14 Tag Schlagwerk mit Tonfeder

14 day strike - 15 jours sonnerie sur ressort timbre - 15 días sonería sobre timbre bordón





GRUPPE 18

Office



65 x 41 cm = 25 1/2 x 16 inches

Lackblatt - Lacquered dial - Cadran verni - Esfera esmaltada

Name Name Nom Nombre	Rahmen - Frame - Cadre - Marco		Zifferblatt - Dial - Cadran - Esfera
	Nußbaum poliert Polished walnut Noyer poli Nogal pulido	Durchmesser Diameter Diamètre Diámetro	Minutenkreisdurchmesser Diameter of minute circle Diamètre du cercle minutes Diámetro del círculo de minutos
Office	18/42	41 cm = 16 inches	262 mm = 10 inches

Schwarze und goldfarbige Verzierungen - Black and gold coloured metal decorations  
Garnitures couleur noir et or - Adornos negros y de color oro

14 Tag Schlagwerk mit Tonfeder  
14 day strike - 15 jours sonnerie sur ressort timbre - 15 días sonerías sobre timbre bordón



GRUPPE 18

Rahmen nußbaumfarbig, Glaszifferblatt - Frame walnut finish, glass dial - Cadre teinte noyer, cadran verre - Marco color nogal, esfera de vidrio

18/327

8 Tag Ankergehwerk No. 239 (mit Nivarox-Spirale) - 8 day lever time movement (with Nivarox hair spring) 8 jours simple, échappement à ancre (avec spiral Nivarox) - Máquina, 8 días cuerda, escape à ancora (con espiral Nivarox)

36/18/327

Synchronehwerk - Synchronous movement - Mouvement Synchron Máquina Sincron



28 cm = 11 inches

Rahmen Buche hell, Glaszifferblatt - Frame light beech, glass dial - Cadre hêtre clair, cadran verre - Marco haya color claro, esfera de vidrio

18/339

8 Tag Ankergehwerk No. 239 (mit Nivarox-Spirale) - 8 day lever time movement (with Nivarox hair spring) 8 jours simple, échappement à ancre (avec spiral Nivarox) - Máquina, 8 días cuerda, escape à ancora (con espiral Nivarox)

36/18/339

Synchronehwerk - Synchronous movement - Mouvement Synchron Máquina Sincron

18/326

Nußbaum poliert, Chromreif, Glaszifferblatt

Polished walnut, chromium plated rim, glass dial

Noyer poli, cercle chromé, cadran verre

Nogal pulido, cerco cromado, esfera de vidrio



34,5 cm = 13 1/2 inches

8 Tag Ankergehwerk No. 239 (mit Nivarox-Spirale)

8 day lever time movement (with Nivarox hair spring)

8 jours simple, échappement à ancre (avec spiral Nivarox)

Máquina, 8 días cuerda, escape à ancora (con espiral Nivarox)



32 cm = 12 1/2 inches

18/358

Nußbaumfarbig - Walnut finish Teinte noyer - Color nogal

18/402

Buche hell - Light beech Hêtre clair - Haya clara

28 cm Elfenbeinglaszifferblatt

11" glass dial, varnished dull ivory

Cadran verre beige 28 cm

Esfera de vidrio color marfil 28 cm

8 Tag Ankergehwerk

8 day lever time movement

8 jours simple, échappement à ancre

Máquina, 8 días cuerda, escape à ancora





GRUPPE 18



Rahmen nußbaumfarbig,  
Glaszifferblatt  
Frame walnut finish, glass dial  
Cadre teinte noyer, cadran verre  
Marco color nogal, esfera de vidrio

34,5 x 34,5 cm = 13 1/2 x 13 1/2 inches

Rahmen Buche hell, Glasziffer-  
blatt  
Frame light beech, glass dial  
Cadre hêtre clair, cadran verre  
Marco haya color claro, esfera de  
vidrio

18/328

8 Tag Ankergehwerk No. 239 (mit Nivarox-Spirale)  
8 day lever time movement (with Nivarox hair spring)  
8 jours simple, échappement à ancre (avec spirale Nivarox)  
Máquina, 8 días cuerda, escape á áncora (con espiral Nivarox)

36/18/328

Synchronegehwerk - Synchronous movement  
Mouvement Synchron - Máquina Sincron

18/340

8 Tag Ankergehwerk No. 239 (mit Nivarox-Spirale)  
8 day lever time movement (with Nivarox hair spring)  
8 jours simple, échappement à ancre (avec spirale Nivarox)  
Máquina, 8 días cuerda, escape á áncora (con espiral Nivarox)

36/18/340

Synchronegehwerk - Synchronous movement  
Mouvement Synchron - Máquina Sincron

Doppelseitig — Double face

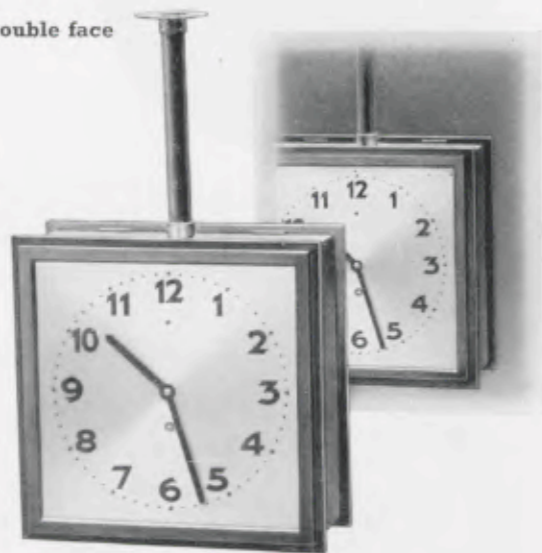

28 x 28 cm = 11 x 11 inches

18/357

Eiche, 24 cm Silberblatt, Rohr und Rosetten Chrom poliert  
Oak, 9 1/2" square silver dial, chrome polished tube and flanges  
Chêne, cadran 24 x 24 cm argenté, tube et rosettes chromé poli  
Roble, esfera 24 x 24 cm plateada, armaduras cromado pulido

8 Tag Ankergehwerk, Echappement mit 7 Steinen - 8 day lever time movement, platform escapement with 7 jewels  
Mouvement 8 jours simple, ancre avec échappement à 7 rubis - 8 días á áncora, máquina con 7 rubis



GRUPPE 18



18/470

Eiche, 14 Tag flaches Pendel-  
gehwerk No. 74

Oak, 14 day pendulum time  
movement

Chêne, 15 jours simple  
à balancier

Roble, máquina 15 días cuerda  
á péndula

33 x 36 cm = 13 x 14 1/4 inches

28 x 31 cm Holzlunette, zweifarbige Metallblatt - Wooden bezel, 11 x 12 1/2 inches, two-colored metal dial  
Lunette de bois 28 x 31 cm, cadran métal bicolore - Bisei de madera 28 x 31 cm, esfera de metal bicolor

36/18/470

Synchronegehwerk - Synchronous movement - Mouvement Synchron - Máquina Sincron

18/471

Nußbaumfarbig, 8 Tag Schlag-  
werk No. 277, Bim Bam 3Stäbe

Walnut finish, 8 day strike move-  
ment on „Bim Bam“: 3 rods

Teinte noyer, 8 jours sonnerie  
sur Gong „Bim Bam“: 3 tiges

Color nogal, 8 días sonería sobre  
Gong „Bim Bam“: 3 varillas

18/472

Buche hell poliert - Light beech  
polished

Hêtre clair poli - Haya pulida,  
color claro

18/473

Nußbaumfarbig - Walnut finish  
Teinte noyer - Color nogal



31,5 cm = 12 1/4 inches

27 cm flache Holzlunette,  
Elfenbeinblatt, 14 Tag Pendel-  
gehwerk No. 252

Wooden bezel, 10 3/4 inches,  
beige dial, 14 day pendulum  
time movement

Lunette de bois 27 cm, cadran  
beige, 15 jours simple à balancier

Bisei de madera 27 cm, esfera  
color marfil, máquina 15 días  
cuerda beige á péndula

36/18/472 36/18/473

Synchronegehwerk - Synchronous movement - Mouvement Synchron - Máquina Sincron





GRUPPE 18

18/456

Nußbaum hell, feinmatt,  
18 cm Goldlunette, zweifarbiger  
Zahlenreif, 8 Tag Ankergehwerk  
No. 239

Dull light walnut, gilt bezel, 7 inches,  
two-coloured figure-circle, 8 day  
lever time movement



22 x 30 cm = 8 3/4 x 11 3/4 inches

Noyer clair, mat, lunette dorée  
18 cm, cercle à chiffres bicolore,  
mouvement 8 jours simple à ancre  
Nogal claro, mate, bisel dorado  
18 cm, cerco de cifras bicolor,  
máquina 8 días cuerda á áncora

36/18/456

Synchronehwerk - Synchronous  
movement - Mouvement Synchron -  
Máquina Sincron

18/460

Kirschbaum feinmatt,  
18 cm Goldlunette, zweifarbiger  
Zahlenreif, 8 Tag Ankergehwerk  
No. 239

Dull cherry wood, gilt bezel,  
7 inches, two-coloured figure-circle,  
8 day lever time movement



22 x 30 cm = 8 3/4 x 11 3/4 inches

Cerisier mat, lunette dorée 18 cm,  
cercle à chiffres bicolore, mouve-  
ment 8 jours simple à ancre

Cerezo mate, bisel dorado 18 cm,  
cerco de cifras bicolor, máquina  
8 días cuerda á áncora

36/18/460

Synchronehwerk - Synchronous  
movement - Mouvement Synchron -  
Máquina Sincron

18/455

Kaukasisch Nußbaum poliert  
Polished Caucasian walnut  
Noyer Caucasiens poli  
Nogal Caúcaso pulido

18/459

Nußbaum matt - Dull walnut  
Noyer mat - Nogal mate  
20 cm Goldlunette, zweifarbiger  
Zahlenreif, 14 Tag flaches Pendel-  
gehwerk No. 74



25 x 31 cm = 9 7/8 x 12 1/4 inches

Gilt bezel, 8 inches, two-coloured  
figure-circle, 14 day pendulum time  
movement

Lunette dorée 20 cm, cercle à  
chiffres bicolore, mouvement  
15 jours simple à balancier

Bisel dorado 20 cm, cerco de cifras  
bicolor, máquina 15 días cuerda  
á péndula



GRUPPE 18



21 x 29 cm = 8 1/4 x 11 1/2 inches

18/468

Nußbaum matt, polierte Zahlen und Zeiger,  
8 Tag Ankergehwerk No. 239

Dull walnut, polished figures and hands,  
8 day lever time movement

Noyer mat, chiffres et aiguilles polis,  
mouvement 8 jours simple à ancre  
Nogal mate, cifras y agujas pulidas,  
máquina 8 días cuerda á áncora

36/18/468

Synchronehwerk - Synchronous movement  
Mouvement Synchron - Máquina Sincron



20,5 x 30 cm = 8 x 11 3/4 inches

18/475

Nußbaum matt, 18 cm Goldlunette, vergoldeter Zahlenreif,  
8 Tag Pendelgehwerk No. 247

Dull walnut, gilt bezel, 7 inches, gilt figure-circle,  
8 day pendulum time movement

Noyer mat, lunette dorée 18 cm, cercle à chiffres doré,  
mouvement 8 jours simple à balancier  
Nogal mate, bisel dorado 18 cm, cerco de cifras dorado,  
máquina 8 días cuerda á péndula

36/18/475

Synchronehwerk - Synchronous movement  
Mouvement Synchron - Máquina Sincron

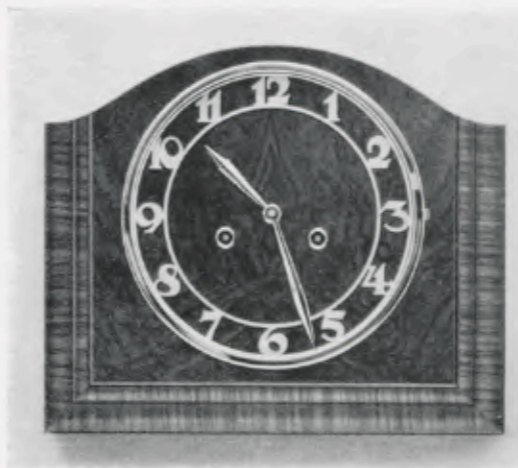

25 x 31 cm = 9 7/8 x 12 1/4 inches

18/457

Nußbaum matt, 20 cm Goldlunette, vergoldeter Zahlenreif,  
8 Tag Schlagwerk No. 277, Bim Bam 3 Stäbe

Mat walnut, gilt bezel, 8 inches, mat gilt figure-circle,  
8 day strike movement on Bim Bam 3 rods

Noyer mat, lunette dorée 20 cm, cercle à chiffres doré mat,  
8 jours sonnerie sur gong Bim Bam 3 tiges  
Nogal mate, bisel dorado 20 cm, cerco de cifras dorado mate,  
8 días sonería sobre gong Bim Bam 3 varillas



29 x 32,5 cm = 11 1/2 x 12 3/4 inches

18/469

Raucheiche mit Nußbaum, zweifarbiger Zahlenreif, 22 cm Ø,  
unter Glas, 14 Tag Pendelgehwerk No. 252

Smoked oak with walnut, two-coloured figure-circle, 8 1/4 inches,  
under glass, 14 day pendulum time movement

Chêne fumé avec noyer, cercle à chiffres bicolore, 22 cm,  
sous verre, 15 jours simple à balancier

Roble fumado con nogal, cerco de cifras bicolor, 22 cm,  
bajo vidrio, 15 días cuerda á péndula

36/18/469

Synchronehwerk - Synchronous movement  
Mouvement Synchron - Máquina Sincron





GRUPPE 18



19,5 x 24 cm = 7 3/4 x 9 1/2 inches

18/369

**Elfenbein, gedruckte Zahlen, 8 Tag Pendelgehwerk No. 52**  
Ivory colour, printed figures, 8 day pendulum time movement  
Beige, chiffres imprimés, mouvement 8 jours simple à balancier  
Color marfil, cifras impresas, máquina 8 días cuerda a péndula



19,5 x 24 cm = 7 3/4 x 9 1/2 inches

18/370

**Elfenbein mit echt Birke, vernickelte Zahlen und Zeiger, 8 Tag Pendelgehwerk No. 52**

Ivory colour with real birch, nickel-plated figures and hands, 8 day pendulum time movement  
Beige avec véritable bouleau, chiffres et aiguilles nickelés, mouvement 8 jours simple à balancier  
Color marfil con abedul genuino, cifras y agujas niqueladas, máquina 8 días cuerda a péndula



18,5 x 25,5 cm = 7 1/4 x 10 inches

18/378

**Elfenbein, gedruckte Zahlen, 8 Tag Pendelgehwerk No. 52**  
Ivory colour, printed figures, 8 day pendulum time movement  
Beige, chiffres imprimés, mouvement 8 jours simple à balancier  
Color marfil, cifras impresas, máquina 8 días cuerda a péndula



18,5 x 25,5 cm = 7 1/4 x 10 inches

18/381

**Elfenbein mit echt Birke, vernickelte Zahlen und Zeiger, 8 Tag Pendelgehwerk No. 52**

Ivory colour with real birch, nickel-plated figures and hands, 8 day pendulum time movement  
Beige avec véritable bouleau, chiffres et aiguilles nickelés, mouvement 8 jours simple à balancier  
Color marfil con abedul genuino, cifras y agujas niqueladas, máquina 8 días cuerda a péndula

GRUPPE 18



18,5 x 25,5 cm = 7 1/4 x 10 inches

18/382

**Elfenbein mit Nickel, vernickelte Zahlen und Zeiger, 8 Tag Pendelgehwerk No. 52**

Ivory colour with nickelled, nickel-plated figures and hands, 8 day pendulum time movement  
Beige avec nickelé, chiffres et aiguilles nickelés, mouvement 8 jours simple à balancier  
Color marfil con niquelado, cifras y agujas niqueladas, máquina 8 días cuerda a péndula



16,5 x 25,5 cm = 7 1/4 x 10 inches

18/419

**Elfenbein, Chromlunette, Mattsilberreif, 8 Tag Pendelgehwerk No. 52**

Ivory colour, chromium plated bezel, mat-silvered figure-circle, 8 day pendulum time movement  
Beige, lunette chromée, cercle à chiffres argenté mat, mouvement 8 jours simple à balancier  
Color marfil, bisel cromado, cerco de cifras plateado mate, máquina 8 días cuerda a péndula



21 x 29,5 cm = 8 1/4 x 11 3/4 inches

18/390

**Elfenbein mit echt Birke, vernickelte Zahlen und Zeiger, 8 Tag Pendelgehwerk No. 52**

Ivory colour with real birch, nickel-plated figures and hands, 8 day pendulum time movement  
Beige avec véritable bouleau, chiffres et aiguilles nickelés, mouvement 8 jours simple à balancier  
Color marfil con abedul genuino, cifras y agujas niqueladas, máquina 8 días cuerda a péndula

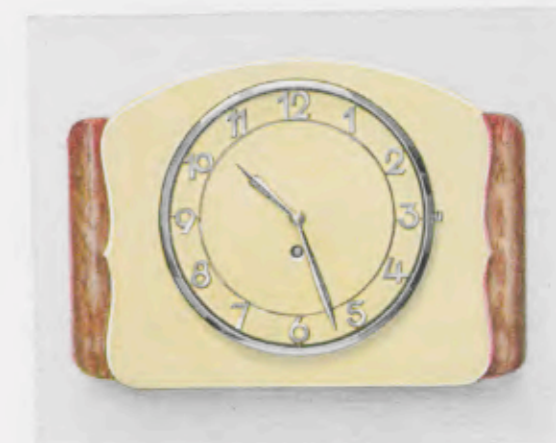

21 x 29,5 cm = 8 1/4 x 11 3/4 inches

18/391

**Elfenbein mit echt Birke, Chromausstattung, 8 Tag Pendelgehwerk No. 52**

Ivory colour with real birch, chromium plated fittings, 8 day pendulum time movement  
Beige avec véritable bouleau, garniture chromée, mouvement 8 jours simple à balancier  
Color marfil con abedul genuino, equipo cromado, máquina 8 días cuerda a péndula



GRUPPE 18



21 x 29 cm = 8 1/4 x 11 1/2 inches

18/452

Elfenbeinfarbig, polierte Metallzahlen, Zeiger und Minutenkreis, 8 Tag Pendelgehwerk No. 52

Ivory colour, polished figures, hands and circle, 8 day pendulum time movement

Beige, chiffres, aiguilles et cercle polis, mouvement 8 jours simple à balancier

Color marfil, cifras, agujas y cerco pulido, máquina 8 días cuerda a péndula



21 x 29,5 cm = 7 1/2 x 11 3/4 inches

18/441

Elfenbeinfarbig, 18 cm Goldlunette, vergoldeter Zahlenreif, 8 Tag Pendelgehwerk No. 52

Ivory colour, gilt bezel, 7 inches, gilt figure-circle, 8 day pendulum time movement

Beige, lunette dorée 18 cm, cercle à chiffres doré, mouvement 8 jours simple à balancier

Color marfil, bisel dorado 18 cm, cerco de cifras dorado, máquina 8 días cuerda a péndula

36/18/441

Synchronegehwerk - Synchronous movement  
Mouvement Synchro - Máquina Sincron



21 x 29,5 cm = 7 1/2 x 11 3/4 inches

18/442

Elfenbeinfarbig mit Caramelseiten, 18 cm Goldlunette, vergoldeter Zahlenreif, 8 Tag Pendelgehwerk No. 52

Ivory colour with caramel sides, gilt bezel, 7 inches, gilt figure-circle, 8 day pendulum time movement

Beige avec caramel, lunette dorée 18 cm, cercle à chiffres doré, mouvement 8 jours simple à balancier

Color marfil con caramelo, bisel dorado 18 cm, cerco de cifras dorado, máquina 8 días cuerda a péndula



21 x 30 cm = 8 1/4 x 11 3/4 inches

18/454

Elfenbeinfarbig, polierte Metallzahlen, Zeiger und Minutenkreis, 8 Tag Pendelgehwerk No. 247

Ivory colour, polished figures, hands and circle, 8 day pendulum time movement

Beige, chiffres, aiguilles et cercle polis, mouvement 8 jours simple à balancier

Color marfil, cifras, agujas y cerco pulido, máquina 8 días cuerda a péndula

GRUPPE 18



21 x 30 cm = 8 1/4 x 11 3/4 inches

18/449

Elfenbeinfarbig, 18 cm Goldlunette, vergoldeter Zahlenreif, 8 Tag Pendelgehwerk No. 247

Ivory colour, gilt bezel, 7 inches, gilt figure-circle, 8 day pendulum time movement

Beige, lunette dorée 18 cm, cercle à chiffres doré, mouvement 8 jours simple à balancier

Color marfil, bisel dorado 18 cm, cerco de cifras dorado, máquina 8 días cuerda a péndula

36/18/449

Synchronegehwerk - Synchronous movement  
Mouvement Synchro - Máquina Sincron



21 x 29 cm = 8 1/4 x 11 1/2 inches

18/398

Elfenbein mit echt Birke (wandanliegend), Chromausstattung, 8 Tag Ankergehwerk No. 239

Ivory colour with real birch (wall fitting case), chromium plated fittings, 8 day lever time movement

Beige avec véritable bouleau (Pendule applique), garniture chromée, mouvement 8 jours simple à ancre

Color marfil con abedul genuino (Reloj contiguo a la pared), equipo cromado, máquina 8 días cuerda a áncora



21 x 30 cm = 8 1/4 x 11 3/4 inches

18/395

Elfenbein mit echt Birke (wandanliegend), Chromausstattung, 8 Tag Pendelgehwerk No. 247

Ivory colour with real birch (wall fitting case), chromium plated fittings, 8 day pendulum time movement

Beige avec véritable bouleau (Pendule applique), garniture chromée, mouvement 8 jours simple à balancier

Color marfil con abedul genuino (Reloj contiguo a la pared), equipo cromado, máquina 8 días cuerda a péndula



29 x 26 cm = 11 1/2 x 10 1/4 inches

18/443

Elfenbeingehäuse mit echt Birke, 24 x 24 cm Lackblatt mit braunen Zahlen und Zeigern unter Glas, 14 Tag Pendelgehwerk No. 252

Ivory colour case with real birch, lacquered dial 9 1/2 x 9 1/2 inches, brown figures and hands under glass, 14 day pendulum time movement

Boite beige avec véritable bouleau, cadran verni 24 x 24 cm, chiffres et aiguilles bruns sous verre, mouvement 15 jours simple à balancier

Caja color marfil con abedul genuino, esfera esmaltada 24 x 24 cm, cifras y agujas color marron bajo vidrio, máquina 15 días cuerda a péndula

36/18/443

Synchronegehwerk - Synchronous movement  
Mouvement Synchro - Máquina Sincron



GRUPPE 18



25 cm = 9 7/8 inches

18/344

Elfenbein Schleiflack mit Chromrand (wandliegend), verchromte Zahlen und Zeiger, 8 Tag Ankergehwerk No. 239

Ivory colour with chrome (wall fitting case), chromium plated figures and hands, 8 day lever time movement

Peinture ivoire laquée dépolie avec chromé (Pendule applique), chiffres et aiguilles chromées, mouvement 8 jours simple à ancre

Color marfil con cromado (Reloj contiguo a la pared), cifras y agujas cromadas, máquina 8 días cuerda a áncora



30 cm = 11 3/4 inches

18/259

Zifferblatt kaukasisch Nußbaum poliert, verchromtes Gehäuse, 8 Tag Ankergehwerk mit Echappement

Polished Caucasian walnut dial, chromium plated case, 8 day lever time movement with escapement

Cadran noyer Caucasien poli, boîte chromée, 8 jours simple, échappement à ancre

Esfera nogal Cáucaso pulido, caja cromada, máquina 8 días cuerda, escape a áncora



30 cm = 11 3/4 inches

18/257

Verchromte Gehäuse mit Schleiflackfront, 8 Tag Ankergehwerk mit Echappement

Chromium plated cases with lacquered front, 8 day lever time movement with escapement

Cages chromées avec cadran laqué dépoli, 8 jours simple, échappement à ancre

Cajas cromadas con esfera barniz pulido mate, máquina 8 días cuerda, escape a áncora



30 cm = 11 3/4 inches

18/258

GRUPPE 18



25,5 x 31 cm = 10 x 12 1/4 inches

18/446

14 Tag Pendelgehwerk No. 74

14 day pendulum time movement

15 jours simple à balancier

15 días cuerda a péndula

18/447

8 Tag Schlagwerk No. 277, Bim Bam 3 Stäbe

8 day strike movement on „Bim Bam“: 3 rods

8 jours sonnerie sur Gong „Bim Bam“: 3 tiges

8 días sonería sobre Gong „Bim Bam“: 3 varillas

Elfenbeinfarbig, 20 cm Chromlunette, versilberter Zahlenreif – Ivory colour, chromium plated bezel, 8 inches, silvered figure-circle  
Beige, lunette chromée 20 cm, cercle à chiffres argenté – Color marfil, bisel cromado 20 cm, cerco de cifras plateado



30 x 27 cm = 11 3/4 x 10 3/4 inches

18/444

14 Tag Pendelgehwerk No. 74, flach

14 day pendulum time movement

15 jours simple à balancier

15 días cuerda a péndula

18/445

8 Tag Schlagwerk No. 277, Bim Bam 3 Stäbe

8 day strike movement on „Bim Bam“: 3 rods

8 jours sonnerie sur Gong „Bim Bam“: 3 tiges

8 días sonería sobre Gong „Bim Bam“: 3 varillas

Elfenbeingehäuse, 18 cm Lackblatt, braune Zahlen und Zeiger unter Glas  
Ivory colour case, lacquered dial, 7 inches, brown figures and hands under glass  
Boîte beige, cadran verni 18 cm, chiffres et aiguilles bruns sous verre  
Caja color marfil, esfera esmaltada 18 cm, cifras y agujas color marron bajo vidrio





**GRUPPE 19**  
Küchenuhren in Keramik

Kitchen and Nursery Clocks, earthenware plates and cases - Pendules pour cuisine, en faïence  
Relojes para cocina, en loza

**No. 52**

**8 Tag Pendelgehwerk, schweres Pendel, mit einfacher und sicherer Transportbefestigung**

8 day pendulum time movement, heavy pendulum, simple and securely fastened for transport

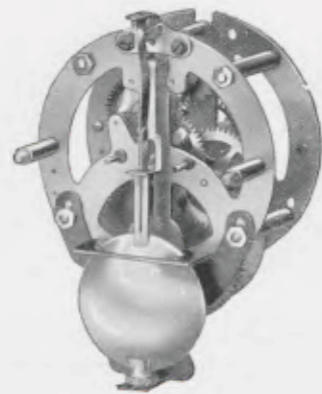

**No. 52**

Platinen - Plates - Platines - Platinas  
6,5 x 6,5 cm = 2 1/2 x 2 1/2 inches

Mouvement 8 jours simple à balancier, balancier lourd, simple et sûrement attaché pour éviter tout dégât

Máquina 8 días cuerda á péndula, péndula pesada, simple y seguramente atado impidiendole causar daños

**No. 247**

**8 Tag Pendelgehwerk, schweres Pendel, mit einfacher und sicherer Transportbefestigung**

8 day pendulum time movement, heavy pendulum, simple and securely fastened for transport

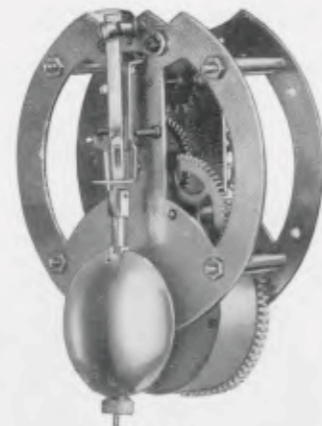

**No. 247**

Platinen - Plates - Platines - Platinas  
7,8 x 7,8 cm = 3 1/4 x 3 1/4 inches

Mouvement 8 jours simple à balancier, balancier lourd, simple et sûrement attaché pour éviter tout dégât

Máquina 8 días cuerda á péndula, péndula pesada, simple y seguramente atado impidiendole causar daños

**No. 239**

**8 Tag Ankergehwerk, 2 Steinkörner, Nivarox-Spirale, normale Lebensdauer, unempfindlich gegen Temperaturschwankungen**

8 day lever time movement, 2 endstones, normal longevity, Nivarox-hairspring, insensible to differences in temperature



Platinen - Plates - Platines - Platinas  
5,5 x 5 cm = 2 1/4 x 2 inches

Mouvement 8 jours simple à ancre, fond et pointe empierres, spiral Nivarox, durabilité normale, insensible aux changements de température

Máquina 8 días cuerda á áncora, fondo y punta con rubis, espiral Nivarox, durabilidad normal, insensible á los cambios de temperatura



**GRUPPE 19**  
Küchenuhren in Keramik

Kitchen and Nursery Clocks, earthenware plates - Pendules pour cuisine, assiettes en faïence  
Relojes para cocina, platos de loza



18 x 23 cm = 7 x 9 inches

**19/555**

**1 Tag Ankergehwerk No. 6** - 1 day lever time movement  
Mouvement 30 heures simple à ancre - Máquina 30 horas cuerda á áncora

**19/558**

**8 Tag Pendelgehwerk No. 52** - 8 day pendulum time movement  
Mouvement 8 jours simple à balancier - Máquina 8 días cuerda á péndula

**Steingutplatte elfenbeinfarbig mit blauen Linien**  
Ivory colour earthenware plate with blue lines  
Assiette en faïence beige avec filets bleus  
Plato de loza color marfil con líneas azules



18 x 23 cm = 7 x 9 inches

**19/556**

**1 Tag Ankergehwerk No. 6** - 1 day lever time movement  
Mouvement 30 heures simple à ancre - Máquina 30 horas cuerda á áncora

**19/559**

**8 Tag Pendelgehwerk No. 52** - 8 day pendulum time movement  
Mouvement 8 jours simple à balancier - Máquina 8 días cuerda á péndula

**Steingutplatte elfenbeinfarbig mit Goldlinien**  
Ivory colour earthenware plate with gilt lines  
Assiette en faïence beige avec filets dorés  
Plato de loza color marfil con líneas doradas



18 x 23 cm = 7 x 9 inches

**19/557**

**1 Tag Ankergehwerk No. 6** - 1 day lever time movement  
Mouvement 30 heures simple à ancre - Máquina 30 horas cuerda á áncora

**19/560**

**8 Tag Pendelgehwerk No. 52** - 8 day pendulum time movement  
Mouvement 8 jours simple à balancier - Máquina 8 días cuerda á péndula

**Steingutplatte elfenbeinfarbig mit Birke**  
Ivory colour earthenware plate with birch  
Assiette en faïence beige avec bouleau  
Plato de loza color marfil con abedul



19 x 25 cm = 7 1/2 x 9 3/4 inches

**19/453**

**Steingutplatte elfenbeinfarbig mit Birke 8 Tag Pendelgehwerk No. 52**

Ivory colour earthenware plate with birch  
8 day pendulum time movement

Assiette en faïence beige avec bouleau  
Mouvement 8 jours simple à balancier

Plato de loza color marfil con abedul  
Máquina 8 días cuerda á péndula





GRUPPE 19

Küchenuhren in Keramik

Kitchen and Nursery Clocks, earthenware plates - Pendules pour cuisine, assiettes en faïence  
Relojes para cocina, platos de loza



19,5 x 25 cm = 7 3/4 x 9 3/4 inches

19/534

Steingutplatte elfenbeinfarbig mit Birke, 17 cm Chromlunette  
8 Tag Pendelgehwerk No. 52

Ivory colour earthenware plate with birch  
Chromium plated bezel, 6 3/4 inches  
8 day pendulum time movement

Assiette en faïence beige avec bouleau, lunette chromée, 17 cm  
Mouvement 8 jours simple à balancier

Plato de loza color marfil con abedul, bisel cromado, 17 cm  
Máquina 8 días cuerda a péndula



20 x 25,5 cm = 8 x 10 inches

19/456

Steingutplatte elfenbeinfarbig mit Birke  
8 Tag Pendelgehwerk No. 52

Ivory colour earthenware plate with birch  
8 day pendulum time movement

Assiette en faïence beige avec bouleau  
Mouvement 8 jours simple à balancier

Plato de loza color marfil con abedul  
Máquina 8 días cuerda a péndula



20 x 25,5 cm = 8 x 10 inches

19/457

Steingutplatte elfenbeinfarbig, 17 cm Chromlunette  
8 Tag Pendelgehwerk No. 52

Ivory colour earthenware plate  
Chromium plated bezel, 6 3/4 inches  
8 day pendulum time movement

Assiette en faïence beige, lunette chromée, 17 cm  
Mouvement 8 jours simple à balancier

Plato de loza color marfil, bisel cromado, 17 cm  
Máquina 8 días cuerda a péndula



20 x 25 cm = 8 x 9 3/4 inches

19/561

Steingutplatte elfenbeinfarbig mit Goldlinien  
8 Tag Pendelgehwerk No. 52

Ivory colour earthenware plate with gilt lines  
8 day pendulum time movement

Assiette en faïence beige avec filets or  
Mouvement 8 jours simple à balancier

Plato de loza color marfil con líneas doradas  
Máquina 8 días cuerda a péndula

36/19/561

Synchron-Gehwerk - Synchronous movement  
Mouvement Synchron - Máquina Sincron



GRUPPE 19

Küchenuhren in Keramik

Kitchen and Nursery Clocks, earthenware plates - Pendules pour cuisine, assiettes en faïence  
Relojes para cocina, platos de loza



20 x 25 cm = 7 3/4 x 9 3/4 inches

19/562

Steingutplatte elfenbeinfarbig, 17 cm Chromlunette  
8 Tag Pendelgehwerk No. 52

Ivory colour earthenware plate  
Chromium plated bezel, 6 3/4 inches  
8 day pendulum time movement

Assiette en faïence beige, lunette chromée, 17 cm  
Mouvement 8 jours simple à balancier

Plato de loza color marfil, bisel cromado, 17 cm  
Máquina 8 días cuerda a péndula

36/19/562

Synchrongehwerk - Synchronous movement  
Mouvement Synchron - Máquina Sincron



20 x 24 cm = 7 3/4 x 9 1/2 inches

19/563

Steingutplatte elfenbeinfarbig mit Caramel  
8 Tag Pendelgehwerk No. 52

Ivory colour earthenware plate with caramel  
8 day pendulum time movement

Assiette en faïence beige avec caramel  
Mouvement 8 jours simple à balancier

Plato de loza color marfil con caramel  
Máquina 8 días cuerda a péndula



20 x 24 cm = 7 3/4 x 9 1/2 inches

19/564

Steingutplatte elfenbeinfarbig mit braunen Linien  
8 Tag Pendelgehwerk No. 52

Ivory colour earthenware plate with brown lines  
8 day pendulum time movement

Assiette en faïence beige avec filets bruns  
Mouvement 8 jours simple à balancier

Plato de loza color marfil con líneas color marron  
Máquina 8 días cuerda a péndula



20 x 24 cm = 7 3/4 x 9 1/2 inches

19/565

Steingutplatte elfenbeinfarbig mit braunen Linien  
17 cm Goldlunette - 8 Tag Pendelgehwerk

Ivory colour earthenware plate with brown lines  
Gilt bezel 6 3/4 inches - 8 day pendulum time movement

Assiette en faïence beige avec filets bruns  
Lunette dorée, 17 cm  
Mouvement 8 jours simple à balancier

Plato de loza color marfil con líneas color marron  
Bisel dorado, 17 cm - Máquina 8 días cuerda a péndula





GRUPPE 19

Küchenuhren in Keramik

Kitchen and Nursery Clocks, earthenware plates – Pendules pour cuisine, assiettes en faïence  
Relojes para cocina, platos de loza



20 x 28 cm = 8 x 11 inches

19/608

Steingutplatte elfenbeinfarbig mit blau  
8 Tag Pendelgehwerk No. 247

Ivory colour earthenware plate with blue  
8 day pendulum time movement

Assiette en faïence beige avec bleu  
Mouvement 8 jours simple à balancier

Plato de loza color marfil con azul  
Máquina 8 días cuerda á péndula



20 x 28 cm = 8 x 11 inches

19/609

Steingutplatte elfenbeinfarbig mit Birke  
8 Tag Pendelgehwerk No. 247

Ivory colour earthenware plate with birch  
8 day pendulum time movement

Assiette en faïence beige avec bouleau  
Mouvement 8 jours simple à balancier

Plato de loza color marfil con abedul  
Máquina 8 días cuerda á péndula

36/19/609

Synchrongehwerk – Synchronous movement  
Mouvement Synchron – Máquina Sincron



20 x 28 cm = 8 x 11 inches

19/566

Steingutplatte elfenbeinfarbig mit Birke  
8 Tag Pendelgehwerk No. 52

Ivory colour earthenware plate with birch  
8 day pendulum time movement

Assiette en faïence beige avec bouleau  
Mouvement 8 jours simple à balancier

Plato de loza color marfil con abedul  
Máquina 8 días cuerda á péndula



20 x 28 cm = 8 x 11 inches

19/567

Steingutplatte elfenbeinfarbig mit Birke  
18 cm Chromlunette – 8 Tag Pendelgehwerk No. 52

Ivory colour earthenware plate with birch  
Chromium plated bezel, 7 inches  
8 day pendulum time movement

Assiette en faïence beige avec bouleau – Lunette chromée, 18 cm  
Mouvement 8 jours simple à balancier

Plato de loza color marfil con abedul – Bisel cromado, 18 cm  
Máquina 8 días cuerda á péndula

GRUPPE 19

Küchenuhren in Keramik

Kitchen and Nursery Clocks, earthenware plates – Pendules pour cuisine, assiettes en faïence  
Relojes para cocina, platos de loza



19 x 25 cm = 7 1/2 x 9 3/4 inches

19/568

8 Tag Pendelgehwerk No. 52 – 8 day pendulum time movement  
Mouvement 8 jours simple à balancier – Máquina 8 días cuerda á péndula

19/569

8 Tag Ankergehwerk No. 239 – 8 day lever time movement  
Mouvement 8 jours simple à ancre – Máquina 8 días cuerda á áncora

Steingutplatte elfenbeinfarbig mit Birke  
Ivory colour earthenware plate with birch  
Assiette en faïence beige avec bouleau  
Plato de loza color marfil con abedul

36/19/568

Synchrongehwerk – Synchronous movement  
Mouvement Synchron – Máquina Sincron



19 x 25 cm = 7 1/2 x 9 3/4 inches

19/570

8 Tag Pendelgehwerk No. 52 – 8 day pendulum time movement  
Mouvement 8 jours simple à balancier – Máquina 8 días cuerda á péndula

19/571

8 Tag Ankergehwerk No. 239 – 8 day lever time movement  
Mouvement 8 jours simple à ancre – Máquina 8 días cuerda á áncora

Steingutplatte elfenbeinfarbig mit Chromlinien

Ivory colour earthenware plate with chromium lines  
Assiette en faïence beige avec filets chromés  
Plato de loza color marfil con líneas cromadas



19 x 25 cm = 7 1/2 x 9 3/4 inches

19/572

Steingutplatte elfenbeinfarbig mit Chromlinien  
17 cm Chromlunette – 8 Tag Pendelgehwerk No. 52

Ivory colour earthenware plate with chromium lines  
Chromium bezel, 6 3/4 inches – 8 day pendulum time movement

Assiette en faïence beige avec filets chromés  
Lunette chromée 17 cm – Mouvement 8 jours simple à balancier

Plato de loza color marfil con líneas cromadas  
Bisel cromado, 17 cm – Máquina 8 días cuerda á péndula

36/19/572

Synchrongehwerk – Synchronous movement  
Mouvement Synchron – Máquina Sincron



19 x 25,5 cm = 7 1/2 x 10 inches

19/573

Steingutplatte elfenbeinfarbig  
8 Tag Pendelgehwerk No. 247

Ivory colour earthenware plate  
8 day pendulum time movement

Assiette en faïence beige  
Mouvement 8 jours simple à balancier

Plato de loza color marfil  
Máquina 8 días cuerda á péndula



GRUPPE 19

Küchenuhren in Keramik

Kitchen and Nursery Clocks, earthenware plates - Pendules pour cuisine, assiettes en faïence  
Relojes para cocina, platos de loza



21 x 27 cm = 8 1/4 x 10 3/4 inches

19/574

Steingutplatte elfenbeinfarbig  
8 Tag Pendelgehwerk No. 52

Ivory colour earthenware plate  
8 day pendulum time movement

Assiette en faïence beige  
Mouvement 8 jours simple à balancier

Plato de loza color marfil  
Máquina 8 días cuerda à péndula



21 x 27 cm = 8 1/4 x 10 3/4 inches

19/575

Steingutplatte elfenbeinfarbig mit Birke  
8 Tag Pendelgehwerk No. 52

Ivory colour earthenware plate with birch  
8 day pendulum time movement

Assiette en faïence beige avec bouleau  
Mouvement 8 jours simple à balancier

Plato de loza color marfil con abedul  
Máquina 8 días cuerda à péndula



21 x 27 cm = 8 1/4 x 10 3/4 inches

19/576

Steingutplatte elfenbeinfarbig  
18 cm Chromlunette - 8 Tag Pendelgehwerk No. 52

Ivory colour earthenware plate  
Chromium plated bezel, 7 inches  
8 day pendulum time movement

Assiette en faïence beige  
Lunette chromée, 18 cm - Mouvement 8 jours simple à balancier

Plato de loza color marfil  
Bisel cromado, 18 cm - Máquina 8 días cuerda à péndula



21 x 28 cm = 8 1/4 x 11 inches

19/577

Steingutplatte elfenbeinfarbig mit Caramel  
8 Tag Pendelgehwerk No. 247

Ivory colour earthenware plate with caramel  
8 day pendulum time movement

Assiette en faïence beige avec caramel  
Mouvement 8 jours simple à balancier

Plato de loza color marfil con caramelo  
Máquina 8 días cuerda à péndula

36.19/577

Synchronegehwerk - Synchronous movement  
Mouvement Synchron - Máquina Sincron



GRUPPE 19

Küchenuhren in Keramik

Kitchen and Nursery Clocks, earthenware plates - Pendules pour cuisine, assiettes en faïence  
Relojes para cocina, platos de loza



22 x 27 cm = 8 3/4 x 10 3/4 inches

19/543

Steingutplatte elfenbeinfarbig mit Goldlinie  
8 Tag Pendelgehwerk No. 247

Ivory colour earthenware plate with gilt line  
8 day pendulum time movement

Assiette en faïence beige avec filet or  
Mouvement 8 jours simple à balancier

Plato de loza color marfil con linea dorada  
Máquina 8 días cuerda à péndula



22 x 27 cm = 8 3/4 x 10 3/4 inches

19/544

Steingutplatte elfenbeinfarbig mit Goldlinie  
18 cm Goldlunette - 8 Tag Pendelgehwerk No. 247

Ivory colour earthenware plate with gilt line  
Gilt bezel, 7 inches - 8 day pendulum time movement

Assiette en faïence beige avec filet or  
Lunette dorée, 18 cm

Mouvement 8 jours simple à balancier

Plato de loza color marfil con linea dorada  
Bisel dorado, 18 cm - Máquina 8 días cuerda à péndula



22 x 29 cm = 8 3/4 x 11 1/2 inches

19/545

Steingutplatte elfenbeinfarbig mit Caramel  
8 Tag Pendelgehwerk No. 247

Ivory colour earthenware plate with caramel  
8 day pendulum time movement

Assiette en faïence beige avec caramel  
Mouvement 8 jours simple à balancier

Plato de loza color marfil con caramelo  
Máquina 8 días cuerda à péndula



22 x 29 cm = 8 3/4 x 11 1/2 inches

19/546

Steingutplatte elfenbeinfarbig mit Birke  
8 Tag Pendelgehwerk No. 247

Ivory colour earthenware plate with birch  
8 day pendulum time movement

Assiette en faïence beige avec bouleau  
Mouvement 8 jours simple à balancier

Plato de loza color marfil con abedul  
Máquina 8 días cuerda à péndula





GRUPPE 19

Küchenuhren in Keramik

Kitchen and Nursery Clocks, earthenware plates - Pendules pour cuisine, assiettes en faïence  
Relojes para cocina, platos de loza



21 x 28 cm = 8 3/4 x 11 inches

19/578

Steingutplatte elfenbeinfarbig mit Goldlinie  
18 cm Goldlunette - 8 Tag Pendelgehwerk No. 247

Ivory colour earthenware plate with gilt line  
Gilt bezel, 7 inches  
8 day pendulum time movement

Assiette en faïence beige avec filet or  
Lunette dorée, 18 cm  
Mouvement 8 jours simple à balancier

Plato de loza color marfil con linea dorada  
Bisel dorado, 18 cm  
Máquina 8 días cuerda a péndula



22 x 26 cm = 8 3/4 x 10 1/4 inches

19/579

Steingutplatte elfenbeinfarbig mit braunen Linien  
8 Tag Pendelgehwerk No. 247

Ivory colour earthenware plate with brown lines  
8 day pendulum time movement

Assiette en faïence beige avec filets bruns  
Mouvement 8 jours simple à balancier

Plato de loza color marfil con líneas color marrón  
Máquina 8 días cuerda a péndula



22 x 26 cm = 8 3/4 x 10 1/4 inches

19/580

Steingutplatte elfenbeinfarbig  
8 Tag Pendelgehwerk No. 247

Ivory colour earthenware plate  
8 day pendulum time movement

Assiette en faïence beige  
Mouvement 8 jours simple à balancier

Plato de loza color marfil  
Máquina 8 días cuerda a péndula



22 x 26 cm = 8 3/4 x 10 1/4 inches

19/581

Steingutplatte elfenbeinfarbig  
8 Tag Pendelgehwerk No. 247

Ivory colour earthenware plate  
8 day pendulum time movement

Assiette en faïence beige  
Mouvement 8 jours simple à balancier

Plato de loza color marfil  
Máquina 8 días cuerda a péndula

36/19/581

Synchronegehwerk - Synchronous movement  
Mouvement Synchron - Máquina Sincron

GRUPPE 19

Küchenuhren in Keramik

Kitchen and Nursery Clocks, earthenware plates - Pendules pour cuisine, assiettes en faïence  
Relojes para cocina, platos de loza



23 x 25 cm = 9 x 10 inches

19/582

Steingutplatte elfenbeinfarbig  
Chrompolierte Reliefzahlen aus Steingut  
8 Tag Pendelgehwerk No. 247

Ivory colour earthenware plate  
Raised polished chromium plated earthenware figures  
8 day pendulum time movement

Assiette en faïence beige  
Chiffres en faïence relief chromés polis  
Mouvement 8 jours simple à balancier

Plato de loza color marfil  
Cifras loza en relieve cromadas y pulidas  
Máquina 8 días cuerda a péndula



23 x 25 cm = 9 x 10 inches

19/583

Steingutplatte elfenbeinfarbig  
Vergoldete Reliefzahlen aus Steingut  
8 Tag Pendelgehwerk No. 247

Ivory colour earthenware plate  
Polished raised gilt earthenware figures  
8 day pendulum time movement

Assiette en faïence beige  
Chiffres en faïence relief dorés polis  
Mouvement 8 jours simple à balancier

Plato de loza color marfil  
Cifras loza en relieve doradas y pulidas  
Máquina 8 días cuerda a péndula



22 x 27 cm = 8 3/4 x 10 3/4 inches

19/610

Steingutplatte elfenbeinfarbig mit Birke  
Vergoldete Reliefzahlen aus Steingut  
8 Tag Pendelgehwerk No. 247

Ivory colour earthenware plate with birch  
Polished raised gilt earthenware figures  
8 day pendulum time movement

Assiette en faïence beige avec bouleau  
Chiffres en faïence relief dorés polis  
Mouvement 8 jours simple à balancier

Plato de loza color marfil con abedul  
Cifras loza en relieve doradas y pulidas  
Máquina 8 días cuerda a péndula



22 x 27 cm = 8 3/4 x 10 3/4 inches

19/611

Steingutplatte elfenbeinfarbig  
Chrompolierte Reliefzahlen aus Steingut  
8 Tag Pendelgehwerk No. 247

Ivory colour earthenware plate  
Raised polished chromium plated earthenware figures  
8 day pendulum time movement

Assiette en faïence beige  
Chiffres en faïence relief chromés polis  
Mouvement 8 jours simple à balancier

Plato de loza color marfil  
Cifras loza en relieve cromadas y pulidas  
Máquina 8 días cuerda a péndula



GRUPPE 19

Küchenuhren in Keramik

Kitchen and Nursery Clocks, earthenware plates and cases  
Pendules pour cuisine, assiettes et cages en faïence - Relojes para cocina, platos y cajas de loza



22,5 x 30,5 cm = 8 7/8 x 12 inches

19/612

Steingutplatte elfenbeinfarbig mit Birke  
Vergoldete Reliefzahlen aus Steingut  
8 Tag Pendelgehwerk No. 247

Ivory colour earthenware plate with birch  
Polished raised gilt earthenware figures  
8 day pendulum time movement

Assiette en faïence beige avec bouleau  
Chiffres en faïence relief dorés polis  
Mouvement 8 jours simple à balancier

Plato de loza color marfil con abedul  
Cifras de loza en relieve doradas y pulidas  
Máquina 8 días cuerda a péndula



22,5 x 30,5 cm = 8 7/8 x 12 inches

19/613

Elfenbeinfarbige Steingutplatte  
Chrompolierte Reliefzahlen aus Steingut  
8 Tag Pendelgehwerk No. 247

Ivory colour earthenware plate  
Raised polished chromium plated earthenware figures  
8 day pendulum time movement

Assiette en faïence beige  
Chiffres en faïence relief chromés polis  
Mouvement 8 jours simple à balancier

Plato de loza color marfil  
Cifras de loza en relieve cromadas y pulidas  
Máquina 8 días cuerda a péndula

36/19/613

Synchronegehwerk - Synchronous movement  
Mouvement Synchron - Máquina Sincron



24 x 27 cm = 9 1/2 x 10 3/4 inches

19/588

Elfenbeinfarbiges Steingutgehäuse  
Goldpolierte Reliefzahlen aus Steingut  
8 Tag Pendelgehwerk No. 247

Ivory colour earthenware case  
Gilt polished earthenware figures  
8 day pendulum time movement

Cage en faïence beige  
Chiffres en faïence relief dorés polis  
Mouvement 8 jours simple à balancier

Caja de loza color marfil  
Cifras de loza en relieve doradas y pulidas  
Máquina 8 días cuerda a péndula

36/19/588

Synchronegehwerk - Synchronous movement  
Mouvement Synchron - Máquina Sincron



24 x 27 cm = 9 1/2 x 10 3/4 inches

19/589

Elfenbeinfarbiges Steingutgehäuse  
Chrompolierte Reliefzahlen aus Steingut  
8 Tag Pendelgehwerk No. 247

Ivory colour earthenware case  
Raised polished chromium plated earthenware figures  
8 day pendulum time movement

Cage en faïence beige  
Chiffres en faïence relief chromés polis  
Mouvement 8 jours simple à balancier

Caja de loza color marfil  
Cifras de loza en relieve cromadas y pulidas  
Máquina 8 días cuerda a péndula

36/19/589

Synchronegehwerk - Synchronous movement  
Mouvement Synchron - Máquina Sincron

GRUPPE 19

Küchenuhren in Keramik

Kitchen and Nursery Clocks, earthenware plates and cases  
Pendules pour cuisine, assiettes et cages en faïence - Relojes para cocina, platos y cajas de loza



23,5 x 30 cm = 9 1/4 x 11 3/4 inches

19/642

Steingutplatte elfenbeinfarbig, 20 cm Chromlunette  
14 Tag Pendelgehwerk No. 252

Ivory colour earthenware plate, chromium plated bezel, 8 inches  
14 day pendulum time movement

Assiette en faïence beige, lunette chromée, 20 cm  
Mouvement 15 jours simple à balancier

Plato de loza color marfil, bisel cromado, 20 cm  
Máquina 15 días cuerda a péndula

36/19/642

Synchronegehwerk - Synchronous movement  
Mouvement Synchron - Máquina Sincron



21 x 31 cm = 8 1/4 x 12 1/4 inches

19/547

Elfenbeinfarbiges Steingutgehäuse, 18 cm Chromlunette  
8 Tag Pendelgehwerk No. 247

Ivory colour earthenware case, chromium plated bezel, 7 inches  
8 day pendulum time movement

Cage en faïence beige, lunette chromée, 18 cm  
Mouvement 8 jours simple à balancier

Caja de loza color marfil, bisel cromado 18 cm  
Máquina 8 días cuerda a péndula

36/19/547

Synchronegehwerk - Synchronous movement  
Mouvement Synchron - Máquina Sincron



23 x 28 cm = 9 x 11 inches

19/584

Steingutgehäuse elfenbeinfarbig  
8 Tag Pendelgehwerk No. 247

Ivory colour earthenware case  
8 day pendulum time movement

Cage en faïence beige  
Mouvement 8 jours simple à balancier

Caja de loza color marfil  
Máquina 8 días cuerda a péndula



23,5 x 31 cm = 9 1/4 x 12 1/4 inches

19/643

Elfenbeinfarbiges Steingutgehäuse, 20 cm Chromlunette  
14 Tag Pendelgehwerk No. 252

Ivory colour earthenware case, chromium plated bezel, 8 inches  
14 day pendulum time movement

Cage en faïence beige, lunette chromée, 20 cm  
Mouvement 15 jours simple à balancier

Caja de loza color marfil, bisel cromado, 20 cm  
Máquina 15 días cuerda a péndula



GRUPPE 19

Küchenuhren in Keramik

Kitchen and Nursery Clocks in earthenware cases - Pendules pour cuisine, cages en faïence  
Relojes para cocina, cajas de loza



21 x 30 cm = 8 1/4 x 11 3/4 inches

19/585

Steingutgehäuse elfenbeinfarbig mit Goldlinie  
18 cm Goldlunette, 8 Tag Pendelgehwerk No. 247

Ivory colour earthenware case with gilt line  
Gilt bezel, 7 inches, 8 day pendulum time movement

Cage en faïence beige avec filet or  
Lunette dorée, 18 cm, mouvement 8 jours simple à balancier

Caja de loza color marfil con línea dorada  
Bisel dorado, 18 cm, máquina 8 días cuerda a péndula



21 x 30 cm = 8 1/4 x 11 3/4 inches

19/586

Steingutgehäuse elfenbeinfarbig mit Caramelllinien  
18 cm Goldlunette, 8 Tag Pendelgehwerk No. 247

Ivory colour earthenware case with Caramel lines  
Gilt bezel, 7 inches, 8 day pendulum time movement

Cage en faïence beige avec filets Caramel  
Lunette dorée, 18 cm, mouvement 8 jours simple à balancier

Caja de loza color marfil con líneas Caramel  
Bisel dorado, 18 cm, máquina 8 días cuerda a péndula

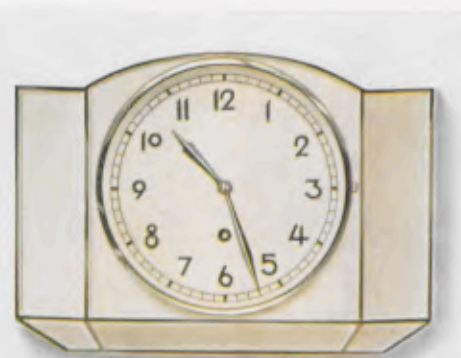

21 x 30 cm = 8 1/4 x 11 3/4 inches

19/587

Steingutgehäuse elfenbeinfarbig mit Chromlinien  
18 cm Chromlunette, 8 Tag Pendelgehwerk No. 247

Ivory colour earthenware case with chromium lines  
Chromium bezel, 7 inches, 8 day pendulum time movement

Cage en faïence beige avec filets chromés  
Lunette chromée, 18 cm, mouvement 8 jours simple à balancier

Caja de loza color marfil con líneas cromadas  
Bisel cromado, 18 cm, máquina 8 días cuerda a péndula



GRUPPE 20

Heimuhren

Smart wall clocks for the modern home - Pendules art nouveau pour intérieurs modernes  
Relojes de pared especiales para la casa moderna

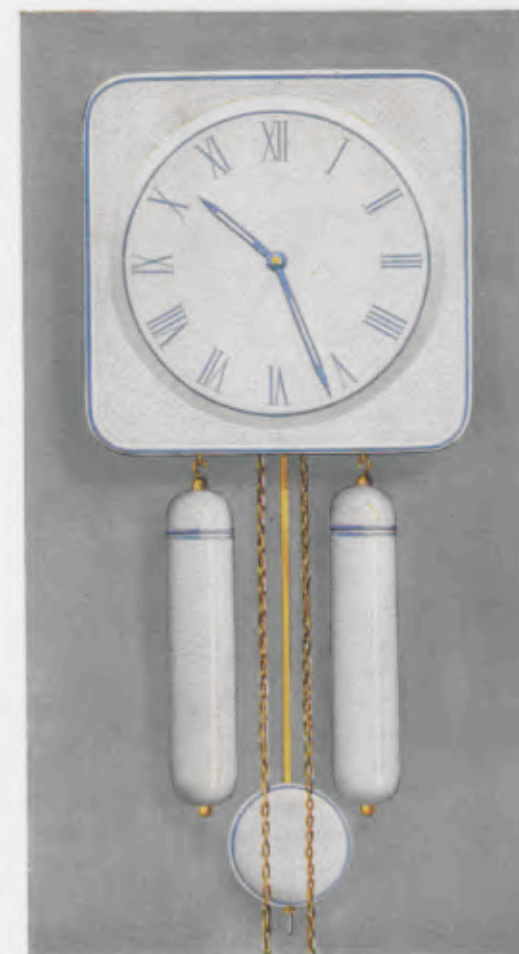

25 x 25 cm = 9 1/4 x 9 1/4 inches

20/15

Schild, Pendelscheibe und Gewichtshülsen  
aus Keramik, antik behandelt, aufgedruckte  
blaue Zahlen, blaue Zeiger, 8 Tag Schlagwerk  
auf Bronzeglocke

Ceramic dial, pendulum-bob and weight-shells,  
antique finish, printed blue figures, blue hands,  
8 day strike on bronze-bell

Cadran, lentille de balancier et poids en faïence  
préparés à l'antique, chiffres bleus imprimés,  
aiguilles bleues, mouvement 8 jours avec  
sonnerie sur timbre bronzé

Frente, disco de péndulo y envases de las pesas  
de cerámica, tratado a lo antiguo, cifras azules  
impresas, agujas azules, máquina 8 días con  
sonería sobre campana de bronce



25 x 25 cm = 9 1/4 x 9 1/4 inches

20/16

Schild, Pendelscheibe und Gewichtshülsen  
aus Keramik, antik behandelt und bemalt,  
aufgedruckte blaue Zahlen, blaue Zeiger,  
8 Tag Schlagwerk auf Bronzeglocke

Ceramic dial, pendulum-bob and weight-shells,  
antique finish and painted, printed blue figures,  
blue hands, 8 day strike on bronze-bell

Cadran, lentille de balancier et poids en faïence  
préparés à l'antique et peints, chiffres bleus  
imprimés, aiguilles bleues, mouvement 8 jours  
avec sonnerie sur timbre bronzé

Frente, disco de péndulo y envases de las pesas  
de cerámica, tratado a lo antiguo y pintado,  
cifras azules impresas, agujas azules, máquina  
8 días con sonería sobre campana de bronce





GRUPPE 20

Heimuhren

Smart wall clocks for the modern home - Pendules art nouveau pour intérieurs modernes  
Relojes de pared especiales para la casa moderna

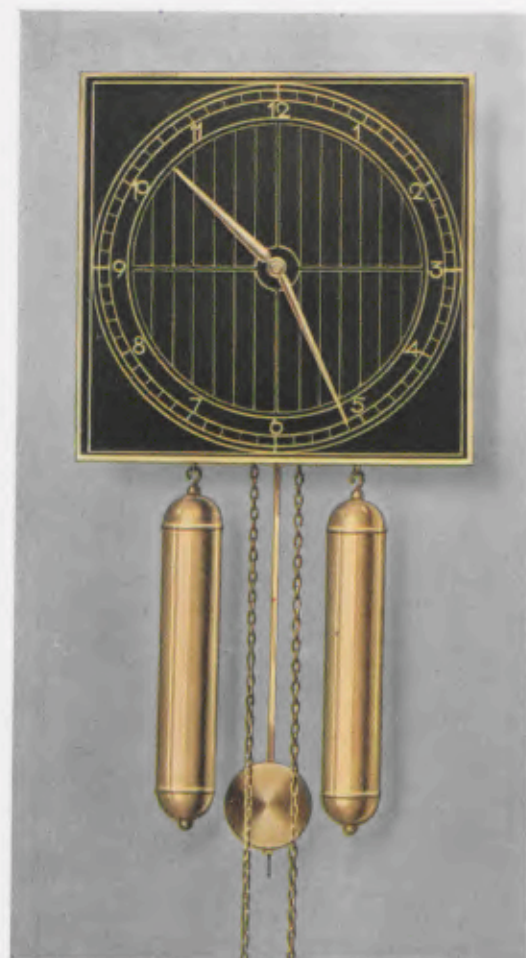

26 x 26 cm = 10 1/4 x 10 1/4 inches

20/17

Rahmen Messing geschliffen, Zifferblatt geätzt, Untergrund matt schwarz, Gewichtshülsen und Pendelscheibe Messing geschliffen, 8 Tag Schlagwerk auf Bronzeglocke

Ground brass frame, etched dial, mat black ground, weight-shells and pendulum-bob ground brass, 8 day strike on bronze-bell

Cadre en laiton poli, cadran gravé à l'eau forte sur fond noir mat, lentille de balancier et poids en laiton poli, mouvement 8 jours avec sonnerie sur timbre bronzé

Marco de latón pulido, esfera grabada, fondo mate negro, envases de las pesas y disco de péndulo de latón pulido, máquina 8 días con sonería sobre campana de bronce

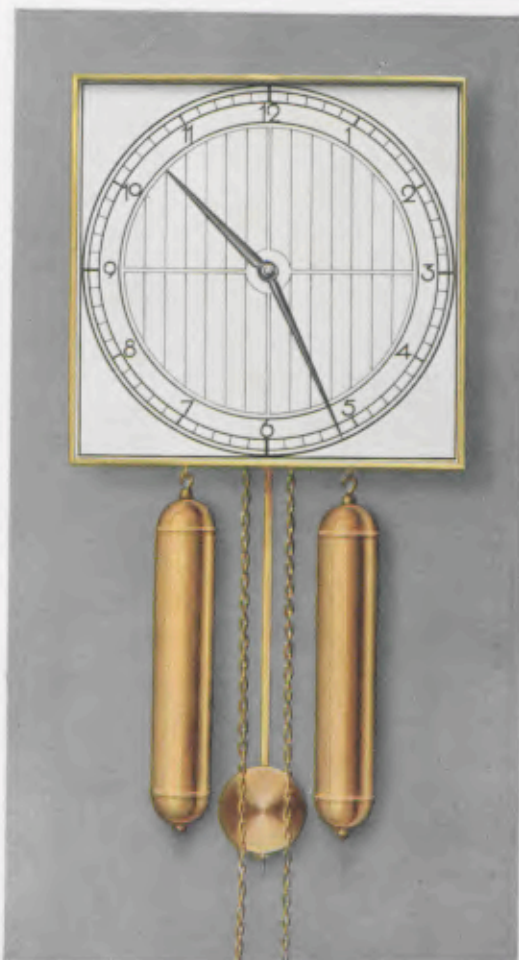

26 x 26 cm = 10 1/4 x 10 1/4 inches

20/18

Rahmen Messing geschliffen, Zifferblatt geätzt, Untergrund matt Silber, Gewichtshülsen und Pendelscheibe Messing geschliffen, 8 Tag Schlagwerk auf Bronzeglocke

Ground brass frame, etched dial, mat silver ground, weight-shells and pendulum-bob ground brass, 8 day strike on bronze-bell

Cadre en laiton poli, cadran gravé à l'eau forte sur fond argenté mat, lentille de balancier et poids en laiton poli, mouvement 8 jours avec sonnerie sur timbre bronzé

Marco de latón pulido, esfera grabada, fondo plateado mate, envases de las pesas y disco de péndulo de latón pulido, máquina 8 días con sonería sobre campana de bronce



GRUPPE 20

Heimuhren

Smart wall clocks for the modern home - Pendules art nouveau pour intérieurs modernes  
Relojes de pared especiales para la casa moderna



26 x 26 cm = 10 1/4 x 10 1/4 inches

20/19

Rahmen matt Chrom  
Pergamentblatt, vergoldete Ziffern und Zeiger, matt verchromte Ringe  
Gewichtshülsen und Pendelscheibe Messing geschliffen, 8 Tag Schlagwerk auf Bronzeglocke

Mat chromium frame  
Parchment dial, gilt figures and hands, mat chromium rings  
Weight-shells and pendulum-bob ground brass, 8 day strike on bronze-bell

Cadre chromé mat  
Cadran en parchemin, chiffres et aiguilles dorés, cercles chromés mat  
Lentille de balancier et poids en laiton poli, mouvement 8 jours avec sonnerie sur timbre bronzé

Marco cromado mate  
Esfera de pergamino, cifras y agujas doradas, anillos cromados mate  
Envases de las pesas y disco de péndulo de latón pulido, máquina 8 días con sonería sobre campana de bronce





GRUPPE 21

Regulateure

Regulators - Régulateurs - Reguladores

Mosel III



68 x 27 cm = 26 3/4 x 10 3/4 inches

21/12

**Auch mit Adleraufsatz lieferbar**  
Also with eagle instead of horse  
Livvable aussi avec aigle au lieu du cheval  
Se suministra también con aderezo de águila

**Zelluloidblatt** - Celluloid dial - Cadran celluloid - Esfera de celuloide  
12,8 cm = 5 inches                      14,5 cm = 5 3/4 inches

**Nußbaum poliert, 14 Tag Schlagwerk**

Polished walnut, 14 day strike - Noyer poli, 15 jours sonnerie - Nogal pulido, 15 días sonería

Weser



88,5 x 35 cm = 34 1/2 x 13 3/4 inches

21/32

GRUPPE 21

Regulateure

Regulators - Régulateurs - Reguladores

Isar



108 x 38 cm = 42 1/2 x 15 1/4 inches

21/53

**Nußbaum poliert, 14 Tag Schlagwerk**

Polished walnut, 14 day strike - Noyer poli, 15 jours sonnerie - Nogal pulido, 15 días sonería

**Glasseiten** - Glass sides - Côtés en verre - Lados en vidrio

**Auch mit Adleraufsatz lieferbar** - Also with eagle instead of horse

Livvable aussi avec aigle au lieu du cheval - Se suministra también con aderezo de águila  
**Zelluloidblatt** - Celluloid dial - Cadran celluloid - Esfera de celuloide 14,5 cm = 5 3/4 inches



GRUPPEN 23, 24, 25

Wanduhren

Regulators - Régulateurs - Reguladores

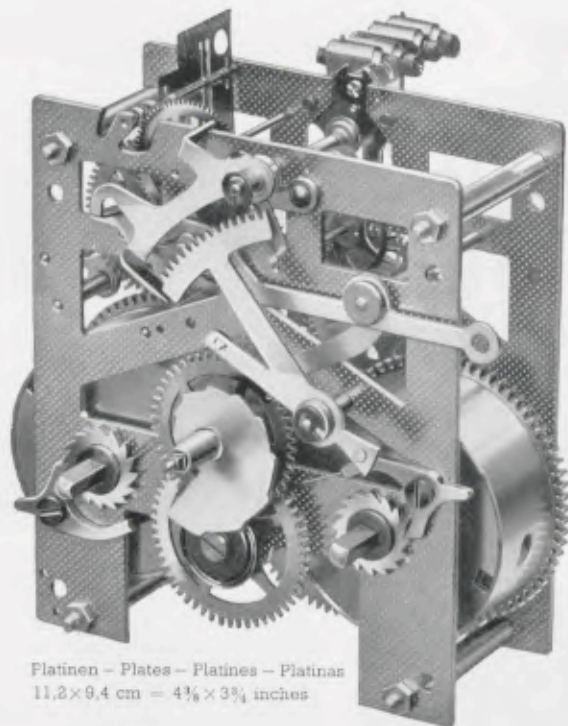

Platinen - Plates - Platines - Platinas  
11,2 x 9,4 cm = 4 1/4 x 3 3/4 inches

No. 277

14 Tag Halbstund-Rechenschlagwerk au Gong und „Bim Bam“ - Herausnehmbare Federhäuser

14 day half-hour rack-strike movement on Gong and „Bim Bam“ - Interchangeable spring barrels  
Mouvement à râtelier 15 jours sonnerie heures et demies sur Gong et „Bim Bam“ - Barillets interchangeables

Máquina á sierra 15 días sonería horas y medias sobre Gong y „Bim Bam“ - Barriletes intercambiables

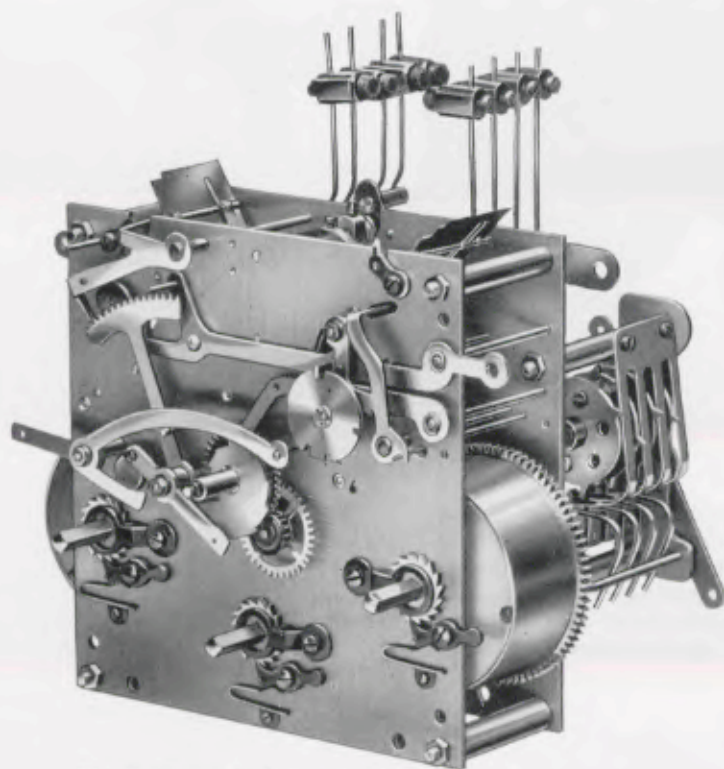

Platinen - Plates - Platines - Platinas  
123 x 123 mm = 4 7/8 x 4 7/8 inches

No. 64

8 Tag 1/4 Westminster-Schlagwerk No. 64 mit 4 Stäben

8 day 1/4 Westminster chime movement No. 64 with 4 rod gongs

8 jours sonnerie 1/4 Carillon Westminster sur 4 tiges, mouvement No. 64

8 días sonería 1/4 Carillon Westminster sobre 4 varillas, máquina No. 64



GRUPPE 23

Wanduhren

Wall clocks - Régulateurs - Reguladores



49 x 23,5 cm = 19 1/4 x 9 1/4 inches

23/79

Nußbaumfarbig - Walnut finish - Teinte noyer - Color nogal

Metallblatt - Metal dial - Cadran métal - Esfera de metal 15 cm = 6 inches

8 Tag Halbstund-Schlagwerk, Tonfeder - Stabgong - Bachgong

8 day 1/2 hour strike, plain strike - Rod gong - Gong „Bim Bam“

8 jours sonnerie heures et demies, ressort timbre - Gong tige - Gong „Bim Bam“

8 días sonería horas y medias, sonería sobre bordón - Sonería sobre gong tija - Gong „Bim Bam“





GRUPPE 23

Wanduhren

Wall clocks - Régulateurs - Reguladores

Neu-Bruck I



54,5 x 25,5 cm = 21 1/2 x 10 inches

23/88

Eiche - Oak - Chêne - Roble

Neu-Bruck II



54,5 x 25,5 cm = 21 1/2 x 10 inches

23/90

Eiche - Oak - Chêne - Roble

Neu-Bruck III



54,5 x 25,5 cm = 21 1/2 x 10 inches

23/92

Eiche - Oak - Chêne - Roble

14 Tag Halbstund-Schlagwerk, Tonfeder - Stabgong - Bachgong

14 day 1/2 hour strike, plain strike - Rod gong - Gong „Bim Bam“

15 jours sonnerie heures et demies, ressort timbre - Gong tige - Gong „Bim Bam“

15 días sonería horas y medias, sonería sobre bordón - Sonería sobre gong tija - Gong „Bim Bam“

In allen Eichenfarben lieferbar - Can be had in all oak colours

Livrables en toutes teintes de chêne - Se hacen las cajas en todos los colores de roble

Metallblatt - Metal dial - Cadran métal - Esfera de metal 15 cm = 6 inches



GRUPPE 24

Wanduhren

Wall clocks - Régulateurs - Reguladores



55 x 28 cm = 21 3/4 x 11 inches

24/127

Eiche - Oak - Chêne - Roble



55 x 28 cm = 21 3/4 x 11 inches

24/128

Eiche - Oak - Chêne - Roble



55 x 28 cm = 21 3/4 x 11 inches

24/129

Eiche - Oak - Chêne - Roble

8 Tag Halbstund-Schlagwerk, Tonfeder oder Bachgong

8 day 1/2 hour strike, plain Gong or „Bim Bam“

8 jours sonnerie heures et demies, ressort timbre ou Gong „Bim Bam“

8 días sonería horas y medias, sonería sobre bordón ó sonería sobre Gong „Bim Bam“

Metallblatt - Metal dial - Cadran métal - Esfera de metal 15 cm = 7 inches

In allen Eichenfarben lieferbar - Can be had in all oak colours

Livrables en toutes teintes de chêne - Se hacen las cajas en todos los colores de roble





GRUPPE 24

Wanduhren

Wall clocks - Régulateurs - Reguladores



57 x 29 cm = 22 1/2 x 11 1/2 inches

24/207

Eiche - Oak - Chêne - Roble



57 x 29 cm = 22 1/2 x 11 1/2 inches

24/208

Eiche - Oak - Chêne - Roble



57 x 29 cm = 22 1/2 x 11 1/2 inches

24/209

Eiche - Oak - Chêne - Roble

8 Tag Halbstund-Schlagwerk, Tonfeder oder Bachgong

8 day 1/2 hour strike, plain Gong or „Bim Bam“

8 jours sonnerie heures et demies, ressort timbre ou Gong „Bim Bam“

8 días sonería horas y medias, sonería sobre bordón ó sonería sobre Gong „Bim Bam“

Metallblatt - Metal dial - Cadran métal - Esfera de metal 18 cm = 7 inches

In allen Eichenfarben lieferbar - Can be had in all oak colours

Livrables en toutes teintes de chêne - Se hacen las cajas en todos los colores de roble



GRUPPE 24

Wanduhren

Wall clocks - Régulateurs - Reguladores



57 x 29 cm = 22 1/2 x 11 1/2 inches

24/210

Eiche - Oak - Chêne - Roble



57 x 29 cm = 22 1/2 x 11 1/2 inches

24/211

Eiche - Oak - Chêne - Roble



57 x 29 cm = 22 1/2 x 11 1/2 inches

24/212

Eiche - Oak - Chêne - Roble

24/213

Nußbaum - Walnut  
Noyer - Nogal

8 Tag Halbstund-Schlagwerk, Tonfeder oder Bachgong

8 day 1/2 hour strike, plain Gong or „Bim Bam“

8 jours sonnerie heures et demies, ressort timbre ou Gong „Bim Bam“

8 días sonería horas y medias, sonería sobre bordón ó sonería sobre Gong „Bim Bam“

Metallblatt - Metal dial - Cadran métal - Esfera de metal 18 cm = 7 inches

Eichengehäuse in allen Eichenfarben lieferbar - Oak cases can be had in all oak colours

Les cages chêne se livrent en toutes teintes de chêne - Se hacen las cajas en todos los colores de roble





**Messing-Verglasungen**

für die No. 24/115, 116, 153, 154

Brass fittings for No. 24/115, 116, 153, 154 – Panneaux de glaces en laiton pour les nos. 24/115, 116, 153, 154  
Vidrieras en latón para los nos. 24/115, 116, 153, 154

273



274

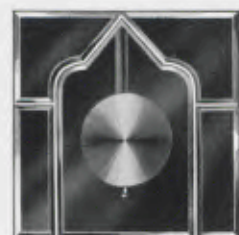

275



**Chrom-Verglasungen**

für die No. 24/115, 116, 153, 154

Chromium plated fittings for No. 24/115, 116, 153, 154 – Panneaux de glaces chromés pour les nos. 24/115, 116, 153, 154  
Vidrieras cromadas para los nos. 24/115, 116, 153, 154

273 C

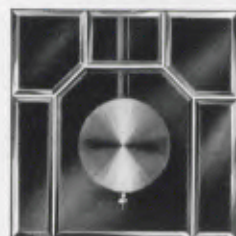

275 C



**GRUPPE 24**

**Wanduhren**

Wall clocks – Régulateurs – Reguladores

Hagnau II



61 x 29 cm = 24 x 11 1/2 inches

24/131

**Eiche, gewöhnliche Gläser** – Oak, plain glasses – Chêne, verres simples – Roble, vidrios ordinarios

24/132

**Eiche, Facettegläser** – Oak, bevelled glasses – Chêne, glaces biseautées – Roble, vidrios biselados

**8 Tag Halbstund-Schlagwerk, Waldgong – Bachgong – 1/4 Westminsterschlag**

8 day 1/2 hour strike, Waldgong – Gong „Bim Bam“ – 1/4 Westminister chime

8 jours sonnerie, heures et demies, Waldgong – Gong „Bim Bam“ – 1/4 Carillon Westminister

8 días sonería, horas y medias, sonería sobre Waldgong – Gong „Bim Bam“ – 1/4 Carillon Westminister

**In allen Eichenfarben Lieferbar** – Can be had in all oak colours

Livrables en toutes teintes de chêne – Se hacen las cajas en todos los colores de roble

**Zifferblatt** – Dial – Cadran – Esfera 18 cm = 7 inches

Hagnau IV



61 x 29 cm = 24 x 11 1/2 inches

24/133

**Eiche** – Oak – Chêne – Roble





GRUPPE 24

Wanduhren

Wall clocks - Régulateurs - Reguladores

Gossau I und II



63,5 x 31,5 cm = 25 x 12 1/4 inches

24/111

Eiche - Oak - Chêne - Roble  
Gewöhnliche Gläser - Plain glasses -  
Verres simples - Vidrios ordinarios

24/113

Eiche - Oak - Chêne - Roble  
Facettegläser - Bevelled glasses -  
Glaces biseautées - Vidrios biselados

Gossau IV



63,5 x 31,5 cm = 25 x 12 1/4 inches

24/115

Eiche - Oak - Chêne - Roble

24/116

Nußbaum - Walnut - Noyer - Nogal

Waldgong - Bachgong - 1/4, Westminsterschlag

Waldgong - Gong „Bim Bam“ - 1/4, Westminster chime

Waldgong - Gong „Bim Bam“ - 1/4, Carillon Westminster

Waldgong - Gong „Bim Bam“ - 1/4, Carillon Westminster

Eichengehäuse in allen Eichenfarben lieferbar - Oak cases can be had in all oak colours

Les cages chêne se livrent en toutes teintes de chêne - Se hacen las cajas en todos los colores de roble

Zifferblatt - Dial - Cadran - Esfera 18 cm = 7 inches



GRUPPE 24

Wanduhren

Wall clocks - Régulateurs - Reguladores



63,5 x 31,5 cm = 25 x 12 1/4 inches

24/152

Eiche, Facettegläser - Oak, bevelled  
glasses - Chêne, glaces biseautées -  
Roble, vidrios biselados



63,5 x 31,5 cm = 25 x 12 1/4 inches

24/153

Eiche - Oak - Chêne - Roble

24/154

Nußbaum - Walnut - Noyer - Nogal

Waldgong - Bachgong - 1/4, Westminsterschlag

Waldgong - Gong „Bim Bam“ - 1/4, Westminster chime

Waldgong - Gong „Bim Bam“ - 1/4, Carillon Westminster

Waldgong - Gong „Bim Bam“ - 1/4, Carillon Westminster

Eichengehäuse in allen Eichenfarben lieferbar - Oak cases can be had in all oak colours

Les cages chêne se livrent en toutes teintes de chêne - Se hacen las cajas en todos los colores de roble

Zifferblatt - Dial - Cadran - Esfera 18 cm = 7 inches





GRUPPE 24

Wanduhren

Wall clocks - Régulateurs - Reguladores



63,5 x 33,5 cm - 25 x 13 1/4 inches

24,214

Eiche - Oak - Chêne - Roble



63,5 x 33,5 cm - 25 x 13 1/4 inches

24,215

Eiche - Oak - Chêne - Roble



63,5 x 33,5 cm - 25 x 13 1/4 inches

24,216

Eiche - Oak - Chêne - Roble

24,217

Nußbaum - Walnut  
Noyer - Nogal

Waldgong - Bachgong - 1/4, Westminsterschlag

Waldgong - Gong „Bim Bam“ - 1/4, Westminster chime  
Waldgong - Gong „Bim Bam“ - 1/4, Carillon Westminster  
Waldgong - Gong „Bim Bam“ - 1/4, Carillon Westminster

Eichengehäuse in allen Eichenfarben lieferbar - Oak cases can be had in all oak colours

Les cages chêne se livrent en toutes teintes de chêne - Se hacen las cajas en todos los colores de roble

20 cm - 8" Metallblatt - 8" metal dial - Cadran métal 20 cm - Esfera de metal 20 cm



GRUPPE 24

Wanduhren

Wall clocks - Régulateurs - Reguladores



64 x 33,5 cm - 25 1/4 x 13 1/4 inches

24,218

Nußbaum - Walnut - Noyer - Noga  
14 Tag Halbstund-Schlagwerk, Waldgong - Bachgong - 1/4, Westminsterschlag

14 day 1/2 hour strike, Waldgong - Gong „Bim Bam“ - 1/4, Westminster chime

15 jours sonnerie heures et demies, Waldgong - Gong „Bim Bam“ - 1/4, Carillon Westminster

15 días sonería, horas y medias, sonería sobre Waldgong - Gong „Bim Bam“ - 1/4, Carillon Westminster

Metallblatt - Metal dial - Cadran métal - Esfera de metal 20 cm - 8 inches



57 x 28 cm - 22 1/4 x 11 1/4 inches

24,219

Eiche mit Nußbaum, 8 Tag Halbstund-Schlagwerk, Tonfeder oder Bachgong

Oak with walnut, 8 day 1/2 hour strike, plain Gong or „Bim Bam“

Chêne avec noyer, 8 jours sonnerie heures et demies, ressort timbre ou Gong „Bim Bam“

Roble con nogal, 8 días sonería horas y medias, sonería sobre bordón ó sonería sobre Gong „Bim Bam“

Metallblatt - Metal dial - Cadran métal - Esfera de metal 18 cm - 7 inches



62,5 x 33,5 cm - 24 1/4 x 13 1/4 inches

24,220

Eiche - Oak - Chêne - Roble

14 Tag Halbstund-Schlagwerk, Einstabgong - Bachgong

14 day 1/2 hour strike, rod gong Gong „Bim Bam“

15 jours sonnerie heures et demies, Gong tige - Gong „Bim Bam“

15 días sonería, horas y medias, Gong tija - Gong „Bim Bam“

Metallblatt - Metal dial - Cadran métal - Esfera de metal 20 cm - 8 inches

Eichengehäuse in allen Eichenfarben lieferbar - Oak cases can be had in all oak colours

Les cages chêne se livrent en toutes teintes de chêne - Se hacen las cajas en todos los colores de roble





GRUPPE 25

Wanduhren

Wall clocks - Régulateurs - Reguladores

15

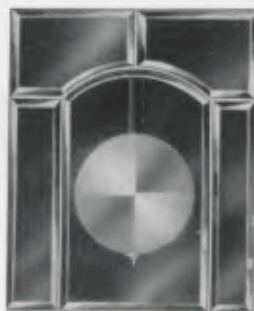

44

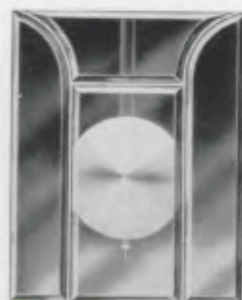

93

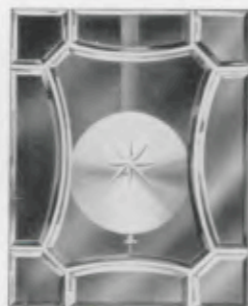

147

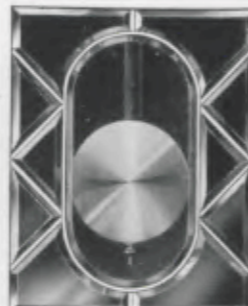

188

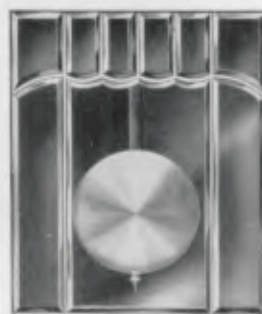

257

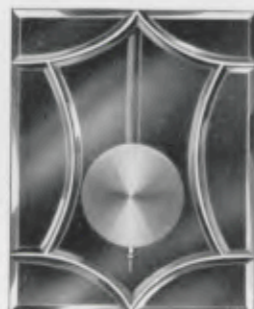

258

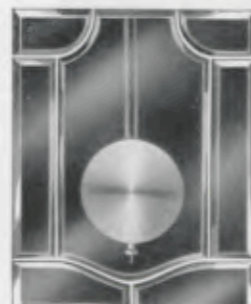

259

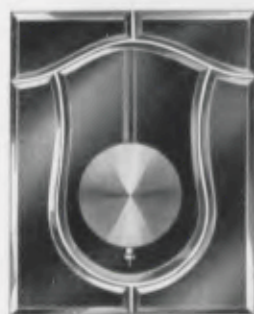

260



261



262



Die Regulateure der Gruppe 25 mit rechteckigen Verglasungen können auch mit den hier abgebildeten Messingverglasungen geliefert werden, No. 147, 258—261 auch in Chrom

The regulators of group 25 fitted with rectangular brass frames can also be had with the above shown fittings, No. 147, 258—261 also chromium plated

Les régulateurs de la série 25 avec panneaux de glaces carrées peuvent être fournis avec les panneaux de glaces serties en laiton suivant gravures ci-dessus. Les numéros 147, 258—261 peuvent être demandés aussi en chromés. Los reguladores del grupo 25 con vidrieras rectangulares se montan además con las vidrieras de los dibujos, que se ven más arriba. Los números 147, 258—261 se pueden pedir también cromados



GRUPPE 25

Wanduhren

Wall clocks - Régulateurs - Reguladores

Kassel I und II



78 x 33 cm = 30 3/4 x 13 inches

25/466

Eiche - Oak - Chêne - Roble

25/467

Nußbaum - Walnut - Noyer - Nogal  
Gewöhnliche Gläser - Plain glasses -  
Verres simples - Vidrios ordinarios

25/468

Eiche - Oak - Chêne - Roble

25/469

Nußbaum - Walnut - Noyer - Nogal  
Facettegläser - Bevelled glasses -  
Glaces biseautées - Vidrios biselados

Waldgong - Bachgong - 1/4 Westminsterschlag

Waldgong - Gong „Bim Bam“ - 1/4 Westminster chime

Waldgong - Gong „Bim Bam“ - 1/4 Carillon Westminster

Sonaria sobre Waldgong - Gong „Bim Bam“ - 1/4 Carillon Westminster

Eichengehäuse in allen Eichenfarben lieferbar - Oak cases can be had in all oak colours  
Les cages chêne se livrent en toutes teintes de chêne - Se hacen las cajas en todos los colores de roble

Zifferblatt - Dial - Cedran - Esfera 18 cm = 7 inches

Kassel IV



78 x 33 cm = 30 3/4 x 13 inches

25/470

Eiche - Oak - Chêne - Roble

25/471

Nußbaum - Walnut - Noyer - Nogal





GRUPPE 25

Wanduhren

Wall clocks - Régulateurs - Reguladores

Kiel II



78 x 33 cm = 30 3/4 x 13 inches

25/367

Nußbaum - Walnut - Noyer - Nogal

25/368

Eiche - Oak - Chêne - Roble

Gewöhnliche Gläser - Plain glasses - Verres simples - Vidrios ordinarios

25/370

Eiche - Oak - Chêne - Roble

Facettegläser - Bevelled glasses - Glaces biseautées - Vidrios biselados

Waldgong - Bachgong - 1/4 Westminsterschlag

Waldgong - Gong „Bim Bam“ - 1/4 Westminster chime

Waldgong - Gong „Bim Bam“ - 1/4 Carillon Westminster

Sonería sobre Waldgong - Gong „Bim Bam“ - 1/4 Carillon Westminster

Eichengehäuse in allen Eichenfarben lieferbar - Oak cases can be had in all oak colours  
Les cages chêne se livrent en toutes teintes de chêne - Se hacen las cajas en todos los colores de roble

Zifferblatt - Dial - Cadran - Esfera 20,5 cm = 8 inches

Kiel IV



78 x 33 cm = 30 3/4 x 13 inches

25/371

Nußbaum - Walnut - Noyer - Nogal

25/372

Eiche - Oak - Chêne - Roble

25/522

Mahagonifarbig - Mahogany finish - Teinte acajou - Color caoba

GRUPPE 25

Wanduhren

Wall clocks - Régulateurs - Reguladores

Lüneburg I



78 x 33 cm = 30 3/4 x 13 inches

25/484

Eiche - Oak - Chêne - Roble

25/485

Nußbaum - Walnut - Noyer - Nogal

Lüneburg II



78 x 33 cm = 30 3/4 x 13 inches

25/486

Eiche - Oak - Chêne - Roble

Waldgong - Bachgong - 1/4 Westminsterschlag

Waldgong - Gong „Bim Bam“ - 1/4 Westminster chime

Waldgong - Gong „Bim Bam“ - 1/4 Carillon Westminster

Sonería sobre Waldgong - Gong „Bim Bam“ - 1/4 Carillon Westminster

Eichengehäuse in allen Eichenfarben lieferbar - Oak cases can be had in all oak colours  
Les cages chêne se livrent en toutes teintes de chêne - Se hacen las cajas en todos los colores de roble

Zifferblatt - Dial - Cadran - Esfera 20,5 cm = 8 inches

Lüneburg IV



78 x 33 cm = 30 3/4 x 13 inches

25/487

Eiche - Oak - Chêne - Roble

25/488

Nußbaum - Walnut - Noyer - Nogal





GRUPPE 25

Wanduhren

Wall clocks - Régulateurs - Reguladores

Glogau II

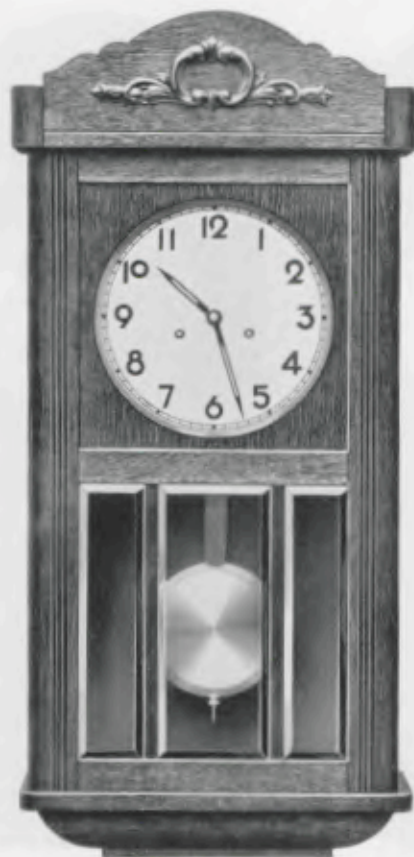

79 x 34,5 cm = 31 1/4 x 13 1/2 inches

25/440

Eiche - Oak - Chêne - Roble

Glogau III



79 x 34,5 cm = 31 1/4 x 13 1/2 inches

25/442

Eiche - Oak - Chêne - Roble

Waldgong - Bachgong - 1/4 Westminsterschlag

Waldgong - Gong „Bim Bam“ - 1/4 Westminster chime

Waldgong - Gong „Bim Bam“ - 1/4 Carillon Westminster

Soneria sobre Waldgong - Gong „Bim Bam“ - 1/4 Carillon Westminster

In allen Eichenfarben lieferbar - Can be had in all oak colours

Livrables en toutes teintes de chêne - Se hacen las cajas en todos los colores de roble

Zifferblatt - Dial - Cadran - Esfera 21,5 cm = 8 1/2 inches



GRUPPE 25

Wanduhren

Wall clocks - Régulateurs - Reguladores



78 x 34,5 cm = 30 3/4 x 13 1/2 inches

25/558

Eiche - Oak - Chêne - Roble



78 x 34,5 cm = 30 3/4 x 13 1/2 inches

25/557

Nußbaum poliert - Polished  
walnut - Noyer poli - Nogal  
pulido

25/560

Eiche - Oak - Chêne - Roble



78 x 34,5 cm = 30 3/4 x 13 1/2 inches

25/562

Eiche - Oak - Chêne - Roble

Waldgong - Bachgong - 1/4 Westminsterschlag

Waldgong - Gong „Bim Bam“ - 1/4 Westminster chime

Waldgong - Gong „Bim Bam“ - 1/4 Carillon Westminster

Soneria sobre Waldgong - Gong „Bim Bam“ - 1/4 Carillon Westminster

Eichengehäuse in allen Eichenfarben lieferbar - Oak cases can be had in all oak colours

Los casos de roble se entregan en todas las tintas de roble - Se hacen las cajas en todos los colores de roble

Zifferblatt - Dial - Cadran - Esfera 21,5 cm = 8 1/2 inches





GRUPPE 25

Wanduhren

Wall clocks - Régulateurs - Reguladores



78 x 34,5 cm = 30 3/4 x 13 1/2 inches

25/564

Eiche - Oak - Chêne - Roble

Metallblatt - Metal dial - Cadran métal - Esfera de metal  
21,5 cm = 8 1/2 inches



78 x 34,5 cm = 30 3/4 x 13 1/2 inches

25/566

Eiche - Oak - Chêne - Roble

Waldgong - Bachgong - 1/4 Westminsterschlag

Waldgong - Gong „Bim Bam“ - 1/4 Westminster chime

Waldgong - Gong „Bim Bam“ - 1/4 Carillon Westminster

Sonería sobre Waldgong - Gong „Bim Bam“ - 1/4 Carillon Westminster

Eichengehäuse in allen Eichenfarben lieferbar - Oak cases can be had in all oak colours

Les cages chêne se livrent en toutes teintes de chêne - Se hacen las cajas en todos los colores de roble



GRUPPE 25

Wanduhren

Wall clocks - Régulateurs - Reguladores



77 x 36 cm = 30 1/4 x 14 1/4 inches

25/524

Eiche - Oak - Chêne - Roble



77 x 36 cm = 30 1/4 x 14 1/4 inches

25/525

Eiche, Messing- oder Chromverglasung

Oak, bevelled pendulum-glass in brass or chromium plated fitting

Chêne, vitrage serti sur laiton ou chrome

Roble, vidrio latón ó cromado

Zifferblatt - Dial - Cadran - Esfera 20,5 cm = 8 inches

Waldgong - Bachgong - 1/4 Westminsterschlag

Waldgong - Gong „Bim Bam“ - 1/4 Westminster chime

Waldgong - Gong „Bim Bam“ - 1/4 Carillon Westminster

Sonería sobre Waldgong - Gong „Bim Bam“ - 1/4 Carillon Westminster

In allen Eichenfarben lieferbar - Can be had in all oak colours

Livrables en toutes teintes de chêne - Se hacen las cajas en todos los colores de roble



77 x 36 cm = 30 1/4 x 14 1/4 inches

25/527

Eiche, 20,5 cm imit. Silberzahlenreif

Oak, 8" imit. silvered figure-circle

Chêne, cercle à chiffres argenté imit. 20,5 cm

Roble, cerco de cifras plateado imit. 20,5 cm





GRUPPE 25

Wanduhren

Wall clocks — Régulateurs — Reguladores



77 x 36 cm = 30 1/4 x 14 1/4 inches

25/528

Eiche

Messing- oder Chromverglasung  
20,5 cm imit. Silberzahlenreif

Oak

Bevelled pendulum-glass in brass or chromium  
plated fitting, 8" imit. silvered figure-circle

Chêne

Vitrage serti sur laiton ou chrome, cercis à chiffres  
argenté imit. 20,5 cm

Roble

Vidrio latón ó cromado, cerco de cifras plateado  
imit. 20,5 cm

Waldgong — Bachgong — 1/4 Westminsterschlag

Waldgong — Gong „Bim Bam“ — 1/4 Westminster chime

Waldgong — Gong „Bim Bam“ — 1/4 Carillon Westminster

Sonoría sobre Waldgong — Gong „Bim Bam“ — 1/4 Carillon Westminster

In allen Eichenfarben lieferbar — Can be had in all oak colours

Livrables en toutes teintes de chêne — Se hacen las cajas en todos los colores de roble



77 x 36 cm = 30 1/4 x 14 1/4 inches

25/529

Eiche

Facettegläser, 21,5 cm Metallblatt

Oak

Bevelled glasses, metal dial 8 1/2 inches

Chêne

Glaces biseautées, cadran métal 21,5 cm

Roble

Vidrios biselados, esfera de metal 21,5 cm



77 x 36 cm = 30 1/4 x 14 1/4 inches

25/530

Eiche, Messing- oder Chromverglasung

Oak, bevelled pendulum-glass in brass  
or chromium plated fitting

Chêne, vitrage serti sur laiton ou chrome

Roble, vidrio latón ó cromado



77 x 36 cm = 30 1/4 x 14 1/4 inches

25/362

Nußbaum — Walnut — Noyer — Nogal

25/363

Eiche — Oak — Chêne — Roble

Messingverglasungen No. 102 und 149

Brass mounted bevelled glasses No. 102

and No. 149 — Glaces biseautées, serties

sur laiton, No. 102 et 149 — Vidrios

biselados No. 102 y 149

Metallblatt — Metal dial — Cadran métal — Esfera de metal 21,5 cm = 8 1/2 inches

Waldgong — Bachgong — 1/4 Westminsterschlag

Waldgong — Gong „Bim Bam“ — 1/4 Westminster chime

Waldgong — Gong „Bim Bam“ — 1/4 Carillon Westminster

Sonoría sobre Waldgong — Gong „Bim Bam“ — 1/4 Carillon Westminster

Eichengehäuse in allen Eichenfarben lieferbar — Oak cases can be had in all oak colours

Les cages chêne se livrent en toutes teintes de chêne — Les cages de roble se hacen en todos los colores

GRUPPE 25

Wanduhren

Wall clocks — Régulateurs — Reguladores



78 x 35 cm = 30 1/4 x 13 1/4 inches

25/568

Eiche — Oak — Chêne — Roble



GRUPPE 25

Wanduhren

Wall clocks - Régulateurs - Reguladores



77 x 36 cm = 30 1/4 x 14 1/4 inches

25,559

**Nußbaum poliert** - Polished  
walnut - Noyer poli - Nogal pulido

**Metallblatt** - Metal dial - Cadran métal - Esfera de metal  
20,5 cm = 8 inches

**Waldgong - Bachgong** - 1/4 Westminsterschlag  
Waldgong - Gong „Bim Bam“ - 1/4 Westminster chime  
Waldgong - Gong „Bim Bam“ - 1/4 Carillon Westminster  
Sonería sobre Waldgong - Gong „Bim Bam“ - 1/4 Carillon Westminster



77 x 36 cm = 30 1/4 x 14 1/4 inches

25,561

**Nußbaum poliert** - Polished  
walnut - Noyer poli - Nogal pulido

21,5 cm = 8 1/2 inches

GRUPPE 27

Aparte Wanduhren für die moderne Wohnung

Smart wall clocks for the modern home - Pendules art nouveau pour intérieurs modernes  
Relojes de pared especiales para la casa moderna



45 x 27 cm = 17 1/4 x 10 3/4 inches

27/90

**Eiche, Facetteglas, 18 cm** - 7" Metallblatt,  
8 Tag Halbstund-Schlagwerk, Einstabgong  
oder Bim Bam 3 Stäbe

Oak, bevelled glass, 7" metal dial, 8 day 1/2 hour  
strike, rod Gong or Gong „Bim Bam“: 3 rods  
Chêne, glace biseautée, cadran métal 18 cm,  
8 jours sonnerie heures et demies, gong tige ou  
gong „Bim Bam“: 3 tiges

Roble, vidrio biselado, esfera de metal 18 cm,  
8 días sonería horas y medias, sonería sobre  
gong tija ó gong „Bim Bam“: 3 varillas

27/107

**Chromverglasung** - Chromium plated fitting - Panneau de glace chromé - Vidriera cromada



56 x 31 cm = 22 x 12 1/4 inches

27/91

**Eiche, Facetteglas, 20,5 cm** - 8" Metallblatt,  
8 Tag Halbstund-Schlagwerk, Einstabgong  
oder Bim Bam 3 Stäbe

Oak, bevelled glass, 8" metal dial, 8 day 1/2 hour  
strike, rod gong or gong „Bim Bam“: 3 rods  
Chêne, glace biseautée, cadran métal 20,5 cm,  
8 jours sonnerie heures et demies, gong tige ou  
gong „Bim Bam“: 3 tiges

Roble, vidrio biselado, esfera de metal 20,5 cm,  
8 días sonería horas y medias, sonería sobre  
gong tija ó gong „Bim Bam“: 3 varillas

27/108



GRUPPE 27

Aparte Wanduhren für die moderne Wohnung

Smart wall clocks for the modern home - Pendules art nouveau pour intérieurs modernes  
Relojes de pared especiales para la casa moderna



56 x 31 cm = 22 x 12 1/4 inches

27/92

**Nußbaum poliert, Facetteglas 20,5 cm = 8" Metallblatt, 8 Tag Halbstund-Schlagwerk, Einstabgong oder Bim Bam 3 Stäbe**

Polished walnut, bevelled glass, 8" metal dial, 8 day 1/2 hour strike, rod gong or gong „Bim Bam“: 3 rods

Noyer poli, glace biseautée, cadran métal 20,5 cm 8 jours sonnerie heures et demies, gong tige ou gong „Bim Bam“: 3 tiges

Nogal pulido, vidrio biselado, esfera de metal 20,5 cm, 8 días sonería horas y medias, sonería sobre gong tija ó gong „Bim Bam“: 3 varillas

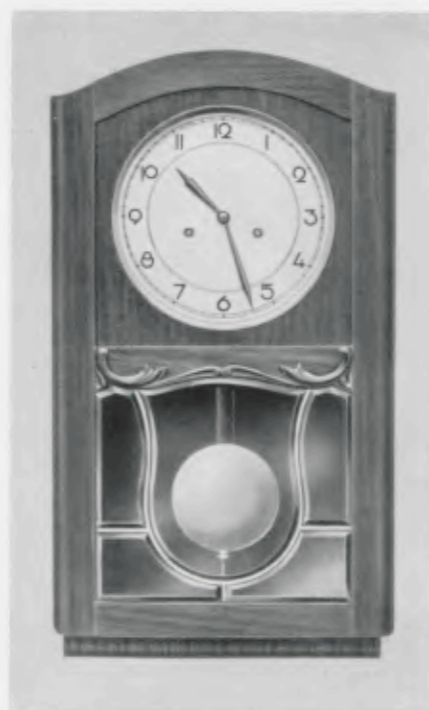

56 x 31 cm = 22 x 12 1/4 inches

27/93

**Nußbaum poliert, Chromverglasung 20,5 cm = 8" Metallblatt, 8 Tag Halbstund-Schlagwerk Einstabgong oder Bim Bam 3 Stäbe**

Polished walnut, chromium plated fitting, 8" metal dial, 8 day 1/2 hour strike, rod gong or gong „Bim Bam“: 3 rods

Noyer poli, panneau de glace chromé, cadran métal 20,5 cm, 8 jours sonnerie heures et demies, gong tige ou gong „Bim Bam“: 3 tiges

Nogal pulido, vidriera cromada, esfera de metal 20,5 cm, 8 días sonería horas y medias, sonería sobre gong tija ó gong „Bim Bam“: 3 varillas

GRUPPE 27

Aparte Wanduhren für die moderne Wohnung

Smart wall clocks for the modern home - Pendules art nouveau pour intérieurs modernes  
Relojes de pared especiales para la casa moderna



46,5 x 27 cm = 18 1/4 x 10 3/4 inches

27/84

**Hell Nußbaum matt - Dull light walnut - Noyer mat clair - Nogal mate claro**

**Facetteglas, 20,5 cm = 8" Emaillackblatt, 14 Tag Halbstund-Schlagwerk, Einstabgong oder Bim Bam 4 Stäbe**  
Bevelled glass, 8" enamel lacquered dial, 14 day 1/2 hour strike, rod gong or gong „Bim Bam“: 4 rods  
Glace biseautée, cadran émail 20,5 cm, 15 jours sonnerie heures et demies, gong tige ou gong „Bim Bam“: 4 tiges  
Vidrio biselado, esfera de esmalte 20,5 cm, 15 días sonería horas y medias, sonería sobre gong tija ó gong „Bim Bam“: 4 varillas



46,5 x 27 cm = 18 1/4 x 10 3/4 inches

27/85

**Kirschbaum matt - Dull cherry wood - Cerisier mat - Cerezo mate**



46,5 x 27 cm = 18 1/4 x 10 3/4 inches

27/86

**Kaukasisch Nußbaum poliert, Facetteglas, 20,5 cm = 8" Metallblatt, 14 Tag Halbstund-Schlagwerk, Einstabgong oder Bim Bam 4 Stäbe** - Polished Caucasian walnut, bevelled glass, 8" metal dial, 14 day 1/2 hour strike, rod gong or gong „Bim Bam“: 4 rods - Noyer Caucasien poli, glace biseautée, cadran métal 20,5 cm, 15 jours sonnerie heures et demies, gong tige ou gong „Bim Bam“: 4 tiges - Nogal Cáucaso pulido, vidrio biselado, esfera de metal 20,5 cm, 15 días sonería horas y medias, sonería sobre gong tija ó gong „Bim Bam“: 4 varillas



GRUPPE 27

Aparte Wanduhren für die moderne Wohnung

Smart wall clocks for the modern home - Pendules art nouveau pour intérieurs modernes  
Relojes de pared especiales para la casa moderna



49 x 28 cm = 19 1/4 x 11 inches

27/94

**Eiche, 24 cm = 9 1/2" Silberzahlenreif, nach unten gewölbtes Pendelglas** - Oak, 9 1/2" silvered figure-circle - Chêne, cercle à chiffres argenté 24 cm - Roble, cerco de cifras plateado 24 cm



49 x 28 cm = 19 1/4 x 11 inches

27/95

**Nußbaum poliert, 24 cm = 9 1/2" Goldzahlenreif, nach unten gewölbtes Pendelglas** - Polished walnut, 9 1/2" gilt figure-circle - Noyer poli, cercle à chiffres doré 24 cm - Nogal pulido, cerco de cifras dorado 24 cm

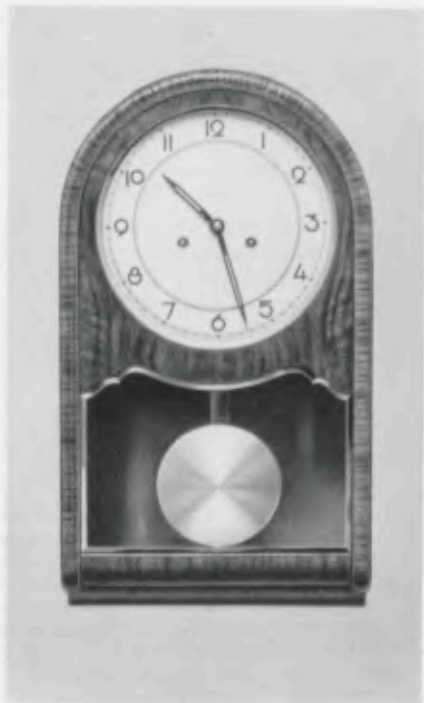

49 x 28 cm = 19 1/4 x 11 inches

27/82

**Kaukasisch Nußbaum poliert, Facetteglas, 21,5 cm = 8 1/2" Metallblatt** - Polished Caucasian walnut, bevelled glass, metal dial 8 1/2" - Noyer Caucasien poli, glace biseautée, cadran métal 21,5 cm - Roble con nogal Caucaso pulido, vidrio biselado esfera de metal 21,5 cm

**14 Tag Halbstund-Schlagwerk, Einstabgong oder Bim Bam 4 Stäbe** - 14 day 1/2 hour strike, rod gong or gong „Bim Bam“: 4 rods - 15 jours sonnerie heures et demies, gong tige ou gong „Bim Bam“: 4 tiges - 15 días sonería horas y medias, sonería sobre gong tija ó gong „Bim Bam“: 4 varillas

GRUPPE 27

Aparte Wanduhren für die moderne Wohnung

Smart wall clocks for the modern home - Pendules art nouveau pour intérieurs modernes  
Relojes de pared especiales para la casa moderna



54 x 30 cm = 21 1/4 x 11 3/4 inches

27/87

**Kaukasisch Nußbaum poliert, Facetteglas** - Polished Caucasian walnut, bevelled glass - Noyer Caucasien poli, glace biseautée - Nogal Caucaso Roble, vidrio biselado

27/88

**Eiche, Facetteglas** - Oak, bevelled glass - Chêne, glace biseautée - Roble, vidrio biselado  
**Metallblatt** - Metal dial - Cadran métal - Esfera de metal 21,5 cm = 8 1/2"



54 x 30 cm = 21 1/4 x 11 3/4 inches

27/77

**Kaukasisch Nußbaum poliert, Chromverglasung, 21,5 cm = 8 1/2" Metallblatt** - Polished Caucasian walnut, chromium plated fitting, 8 1/2" metal dial - Noyer Caucasien poli, panneau de glace chromé, cadran métal 21,5 cm - Nogal Caucaso pulido, vidriera cromada, esfera de metal 21,5 cm

**14 Tag Halbstund-Schlagwerk, Einstabgong oder Bim Bam 4 Stäbe** - 14 day 1/2 hour strike, rod gong or gong „Bim Bam“: 4 rods - 15 jours sonnerie heures et demies, gong tige ou gong „Bim Bam“: 4 tiges - 15 días sonería horas y medias, sonería sobre gong tija ó gong „Bim Bam“: 4 varillas

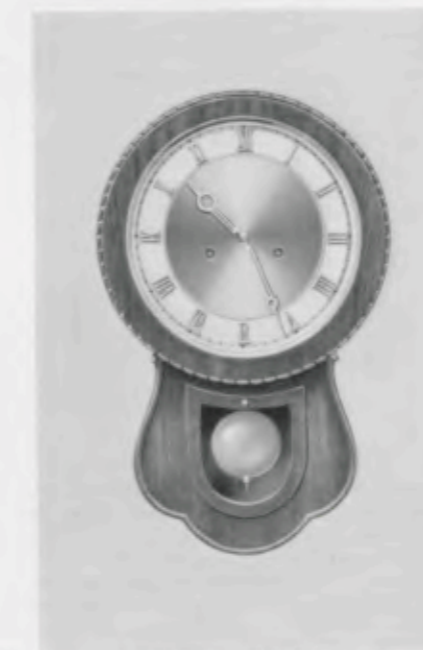

42,5 x 27 cm = 16 3/4 x 10 3/4 inches

27/89

**Nußbaum antik, feinmatt, Metallblatt mit aufgelegten vergoldeten Zahlen, 14 Tag Halbstund-Schlagwerk auf Glocke** Dull antique figured walnut, metal dial with gilt raised figures, 14 day 1/2 hour strike on bell - Noyer mat antique, cadran métal avec chiffres dorés en relief, 15 jours sonnerie heures et demies sur cloche - Nogal mate antiguo, esfera de metal con cifras doradas en relieve, 15 días sonería horas y medias sobre campana



GRUPPE 27

Aparte Wanduhren für die moderne Wohnung

Smart wall clocks for the modern home - Pendules art nouveau pour intérieurs modernes  
Relojes de pared especiales para la casa moderna



60 x 32 cm - 23 1/2 x 12 1/2 inches

27/69

Kaukasisch Nußbaum poliert, Metallblatt, aufgelegte, verchromte Zahlen, Chromverglasung - Polished Caucasian walnut, metal dial, chromium plated raised figures, chromium fitting - Noyer Caucasiens poli, cadran métal, chiffres chromés appliqués, vitrage chromé - Nogal Caucaso pulido, esfera de metal, cifras cromadas aplicadas, vidrio cromado



60 x 32 cm - 23 1/2 x 12 1/2 inches

27/70

Kaukasisch Nußbaum poliert, Metallblatt, aufgelegte, verchromte Zahlen, Chromauflagen, Chromverglasung - Polished Caucasian walnut, metal dial, chromium plated raised figures, chromium ornaments, chromium fitting - Noyer Caucasiens poli, cadran métal, chiffres chromés appliqués, applications chromées, vitrage chromé - Nogal Caucaso pulido, esfera de metal, cifras cromadas aplicadas, aplicaciones cromadas, vidrio cromado

Waldgong, Bim Bam 5 Stäbe, 1/4, Westminster - Gong, Gong „Bim Bam“: 5 rods, 1/4, Westminster chime - Gong rond, Gong „Bim Bam“: 5 tiges, 1/4, Carillon Westminster - Gong redondo, Gong „Bim Bam“: 5 varillas, 1/4, Carillon Westminster

27/83

Kaukasisch Nußbaum poliert, Chromverglasung, 20,5 cm - 8" Metallblatt, Waldgong, Bim Bam 4 Stäbe und 1/4, Westminsterschlag - Polished Caucasian walnut, chromium plated fitting, 8" metal dial, Gong, Gong „Bim Bam“: 4 rods, 1/4, Westminster chime - Noyer Caucasiens poli, panneau de glace chromé, cadran métal 20,5 cm, Gong rond, Gong „Bim Bam“: 4 tiges, 1/4, Carillon Westminster - Nogal Caucaso pulido, vidriera cromada, esfera de metal, 20,5 cm, Gong redondo, Gong „Bim Bam“: 4 varillas, 1/4, Carillon Westminster

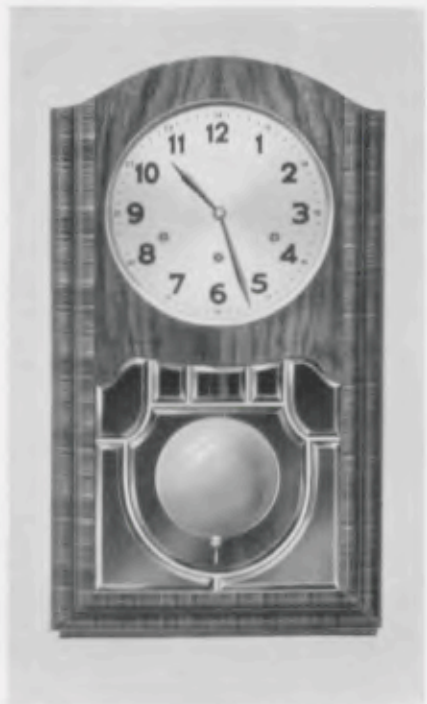

53 x 30 cm - 20 7/8 x 11 3/4 inches



GRUPPE 27

Aparte Wanduhren für die moderne Wohnung

Smart wall clocks for the modern home - Pendules art nouveau pour intérieurs modernes  
Relojes de pared especiales para la casa moderna



60 x 32 cm - 23 1/2 x 12 1/2 inches

27/71

Kaukasisch Nußbaum poliert, Metallblatt, aufgelegte verchromte Zahlen, Chromverglasung

Polished Caucasian walnut, metal dial, chromium plated raised figures, chromium fitting

Noyer Caucasiens poli, cadran métal, chiffres chromés appliqués, vitrage chromé

Nogal Caucaso pulido, esfera de metal, cifras cromadas aplicadas, vidrio cromado

Waldgong - Bim Bam 5 Stäbe - 1/4, Westminster

Gong - Gong „Bim Bam“: 5 rods - 1/4, Westminster chime

Gong rond - Gong „Bim Bam“: 5 tiges - 1/4, Carillon Westminster

Gong redondo - Gong „Bim Bam“: 5 varillas - 1/4, Carillon Westminster

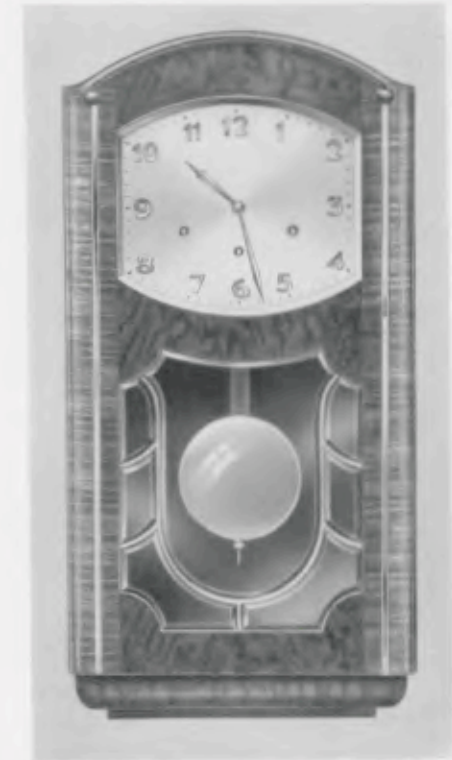

60 x 32 cm - 23 1/2 x 12 1/2 inches

27/72

Kaukasisch Nußbaum poliert, Metallblatt, aufgelegte verchromte Zahlen, Chromauflagen, Chromverglasung

Polished Caucasian walnut, metal dial, chromium plated raised figures, chromium ornaments, chromium fitting

Noyer Caucasiens poli, cadran métal, chiffres chromés appliqués, applications chromées, vitrage chromé

Nogal Caucaso pulido, esfera de metal, cifras cromadas aplicadas, aplicaciones cromadas, vidrio cromado





GRUPPE 27

Aparte Wanduhren für die moderne Wohnung

Smart wall clocks for the modern home - Pendules art nouveau pour intérieurs modernes  
Relojes de pared especiales para la casa moderna

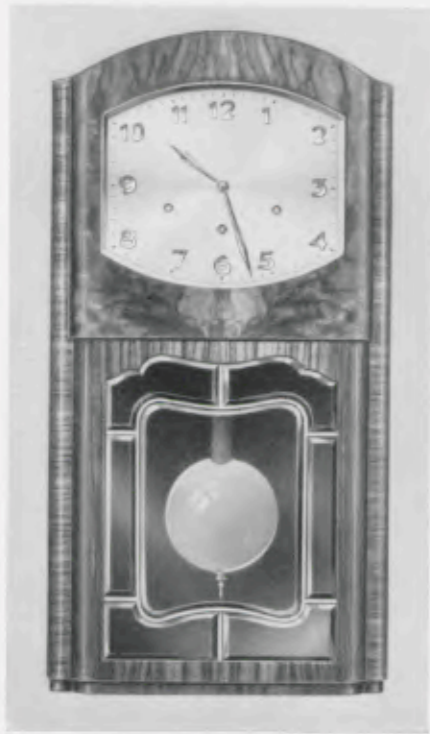

60 x 32 cm = 23 1/2 x 12 1/2 inches

27/73

Kaukasisch Nußbaum poliert, Metallblatt, aufgelegte verchromte Zahlen, Chromverglasung

Polished Caucasian walnut, metal dial, chromium plated raised figures, chromium fitting

Noyer Caucasiens poli, cadran métal, chiffres chromés appliqués, vitrage chromé

Nogal Cáucaso pulido, esfera de metal, cifras cromadas aplicadas, vidrio cromado

Waldgong - Bim Bam 5 Stäbe - 1/4, Westminster

Gong - Gong „Bim Bam“: 5 rods - 1/4, Westminster chime

Gong rond - Gong „Bim Bam“: 5 tiges - 1/4, Carillon Westminster

Gong redondo - Gong „Bim Bam“: 5 varillas - 1/4, Carillon Westminster



60 x 32 cm = 23 1/2 x 12 1/2 inches

27/74

Kaukasisch Nußbaum poliert, Metallblatt, aufgelegte verchromte Zahlen, Chromauflagen, Chromverglasung

Polished Caucasian walnut, metal dial, chromium plated raised figures, chromium ornaments, chromium fitting

Noyer Caucasiens poli, cadran métal, chiffres chromés appliqués, applications chromées, vitrage chromé

Nogal Cáucaso pulido, esfera de metal, cifras cromadas aplicadas, aplicaciones cromadas, vidrio cromado

GRUPPE 27

Aparte Wanduhren für die moderne Wohnung

Smart wall clocks for the modern home - Pendules art nouveau pour intérieurs modernes  
Relojes de pared especiales para la casa moderna

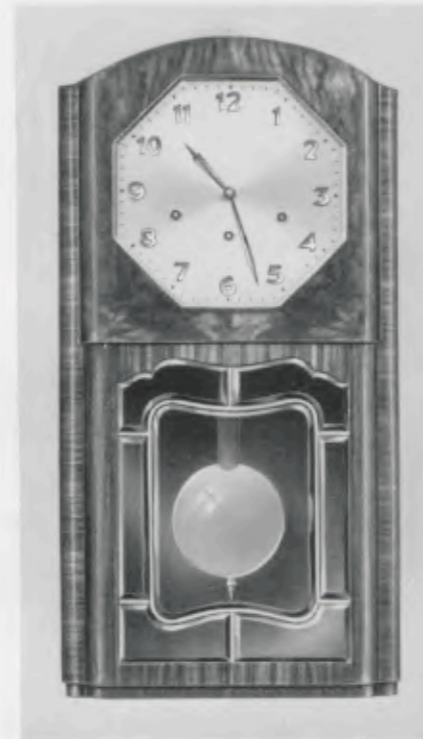

60 x 32 cm = 23 1/2 x 12 1/2 inches

27/75

Kaukasisch Nußbaum poliert, Metallblatt, aufgelegte verchromte Zahlen, Chromverglasung

Polished Caucasian walnut, metal dial, chromium plated raised figures, chromium fitting

Noyer Caucasiens poli, cadran métal, chiffres chromés appliqués, vitrage chromé

Nogal Cáucaso pulido, esfera de metal, cifras cromadas aplicadas, vidrio cromado

Waldgong - Bim Bam 5 Stäbe - 1/4, Westminster

Gong - Gong „Bim Bam“: 5 rods - 1/4, Westminster chime

Gong rond - Gong „Bim Bam“: 5 tiges - 1/4, Carillon Westminster

Gong redondo - Gong „Bim Bam“: 5 varillas - 1/4, Carillon Westminster



60 x 32 cm = 23 1/2 x 12 1/2 inches

27/76

Kaukasisch Nußbaum poliert, Metallblatt, aufgelegte, verchromte Zahlen, Chromauflagen, Chromverglasung

Polished Caucasian walnut, metal dial, chromium plated raised figures, chromium ornaments, chromium fitting

Noyer Caucasiens poli, cadran métal, chiffres chromés appliqués, applications chromées, vitrage chromé

Nogal Cáucaso pulido, esfera de metal, cifras cromadas aplicadas, aplicaciones cromadas, vidrio cromado



**GRUPPE 28**

**Dielenuhren**

Hall clocks - Horloges de parquet  
Relojes de recibidor

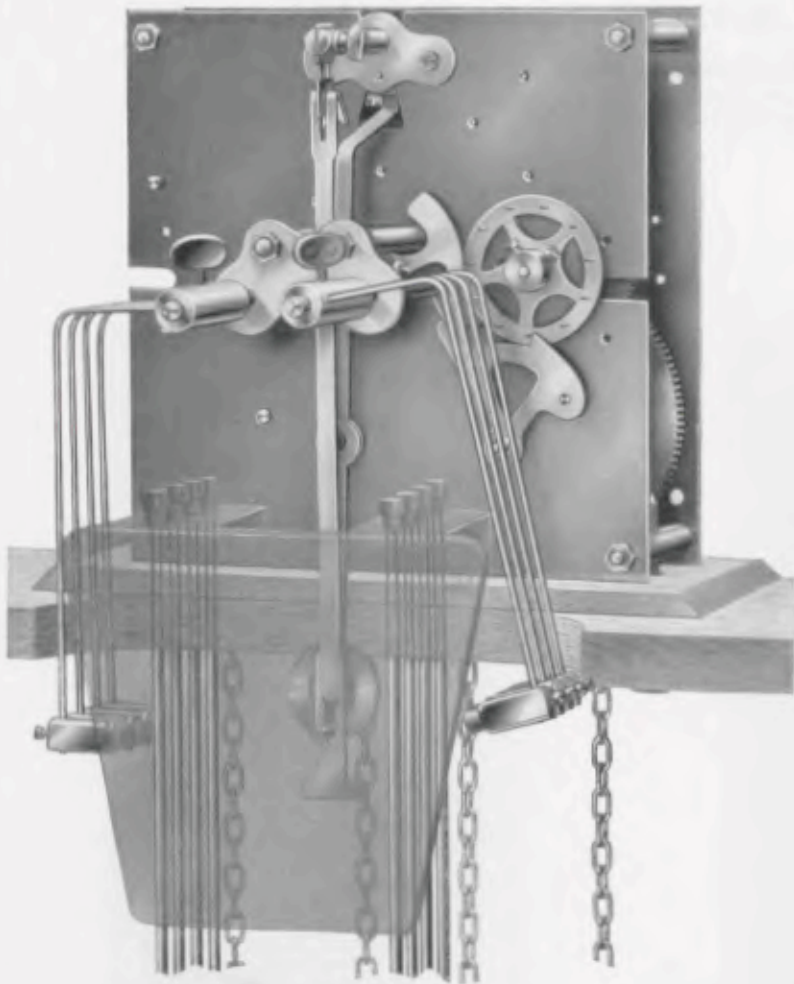

Platinen - Platos - Platines - Platinas  
15 x 15 cm = 6 x 6 inches

Werk - Movement - Mouvement  
Máquina

No. 225

Schwinghamnergong, Bim Bam  
8 Stäbe

Gravity Hammers Gong, Bim Bam 8 rods  
Marteaux oscillateurs, Bim Bam 8 tiges  
Martillos oscilantes, Bim Bam 8 varillas

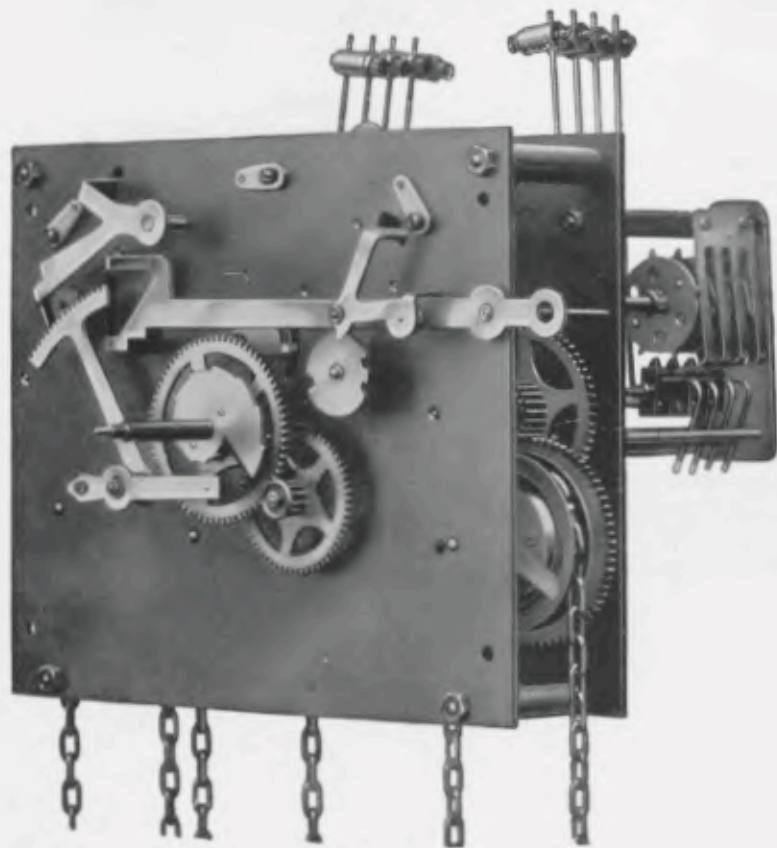

Platinen - Platos - Platines - Platinas  
155 x 185 mm = 6 1/8 x 7 1/4 inches

Werk - Movement - Mouvement - Máquina

No. 70

8 Tag 1/2, Westminster-Rechenschlagwerk,  
Dreilauf, 8 Hämmer, massive Triebe, Graham-  
anker

1/2 Westminster chime, 8 day rack strike, three  
trains, 8 hammers, solid pinions, Graham  
escapement

Mouvement pour Horloges de parquet, 1/2, West-  
minster, 8 jours sonnerie à réseau, trois trains,  
8 marteaux, pignons massifs, échappement  
Graham

Máquina para Relojes de vestíbulo 1/2, West-  
minster, 8 días sonería a réseau, tres trains,  
8 martillos, pifones macizas, áncora sistema  
Graham



**GRUPPE 28**

**Dielenuhren**

Hall clocks - Horloges de parquet - Relojes de recibidor

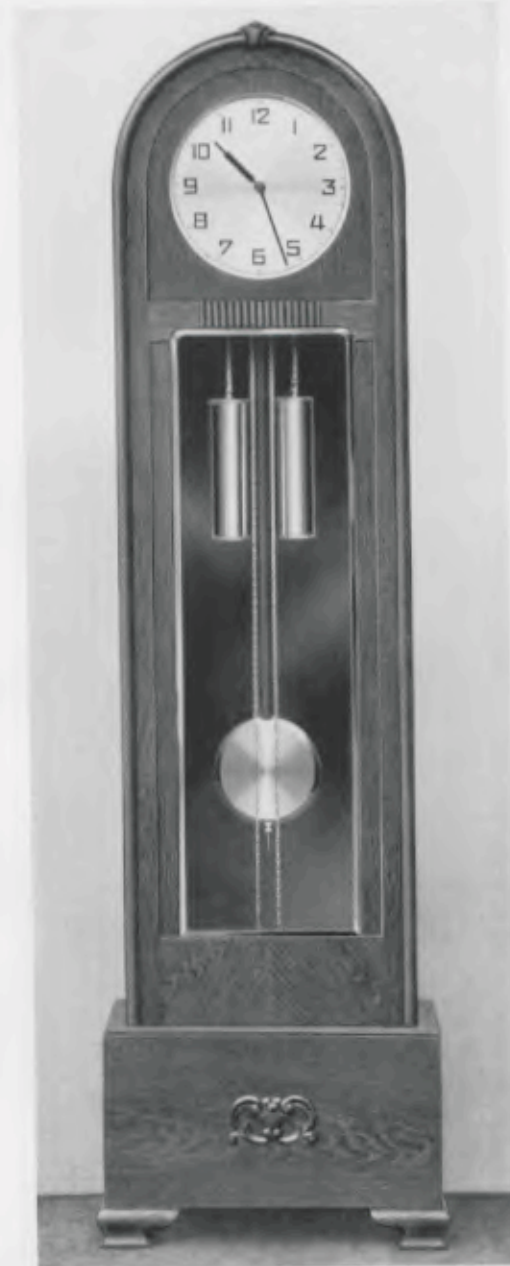

194 x 58 cm = 76 3/4 x 22 3/4 inches

28/194

Eiche  
Facetteglas, 30 cm Metallblatt

Oak  
Bevelled glass, metal dial, 12 inches

Chêne  
Verre biseauté, cadran métal, 30 cm

Roble  
Vidrio biselado, esfera de metal, 30 cm

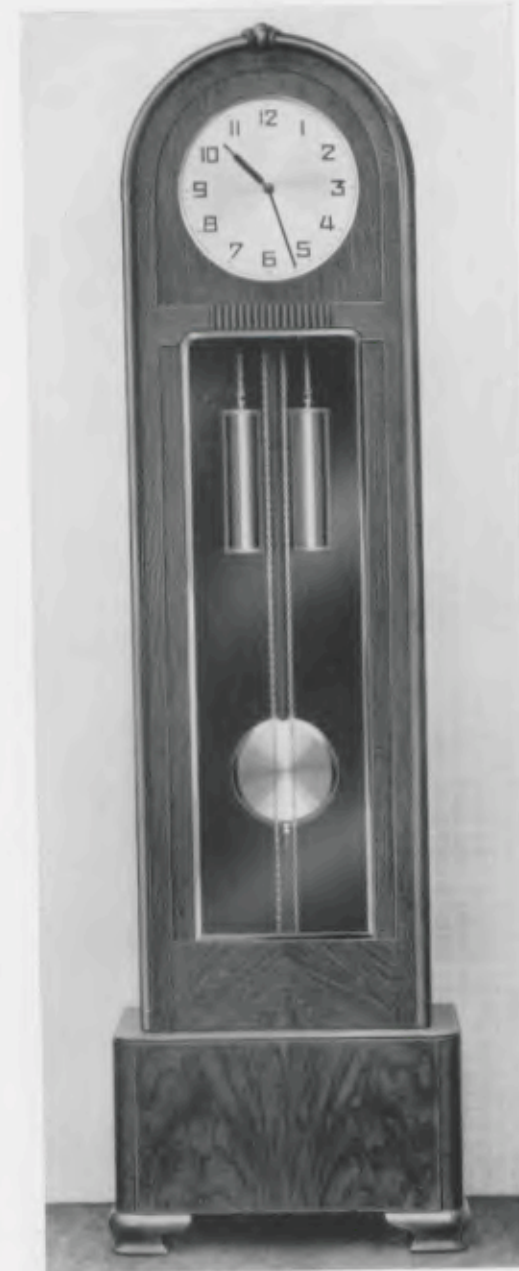

194 x 58 cm = 76 3/4 x 22 3/4 inches

28/195

Eiche mit Nussbaum poliert  
Facetteglas, 30 cm Metallblatt

Oak with polished walnut  
Bevelled glass, metal dial, 12 inches

Chêne avec noyer poli  
Verre biseauté, cadran métal, 30 cm

Roble con nogal pulido  
Vidrio biselado, esfera de metal, 30 cm





**GRUPPE 28**

**Dielenuhren**

Hall clocks - Horloges de parquet - Relojes de recibidor

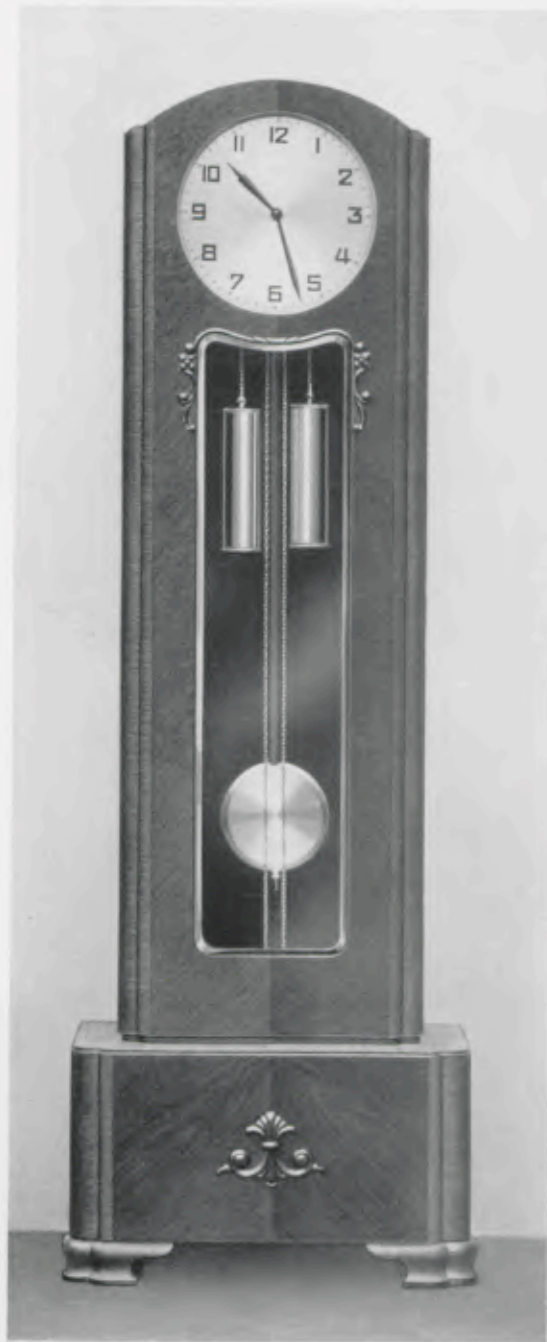

190 x 68 cm - 75 1/4 x 26 3/4 inches

**28/198**

**Eiche**  
**Facetteglas, 33 cm Metallblatt**  
 Oak  
 Bevelled glass, metal dial, 33 inches  
 Chêne  
 Verre biseauté, cadran métal, 33 cm  
 Roble  
 Vidrio biselado, esfera de metal, 33 cm

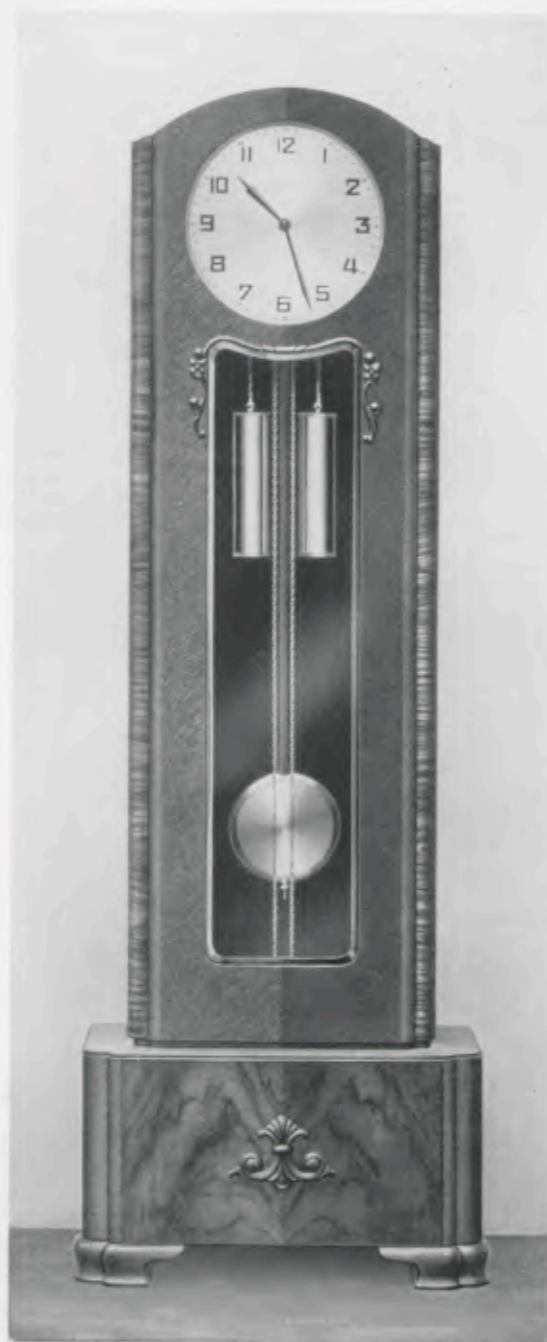

190 x 68 cm - 75 1/4 x 26 3/4 inches

**28/199**

**Eiche mit Nußbaum poliert**  
**Facetteglas, 33 cm Metallblatt**  
 Oak with polished walnut  
 Bevelled glass, metal dial, 33 inches  
 Chêne avec noyer poli  
 Verre biseauté, cadran métal, 33 cm  
 Roble con nogal pulido  
 Vidrio biselado, esfera de metal, 33 cm



**GRUPPE 28**

**Dielenuhren**

Hall clocks - Horloges de parquet - Relojes de recibidor

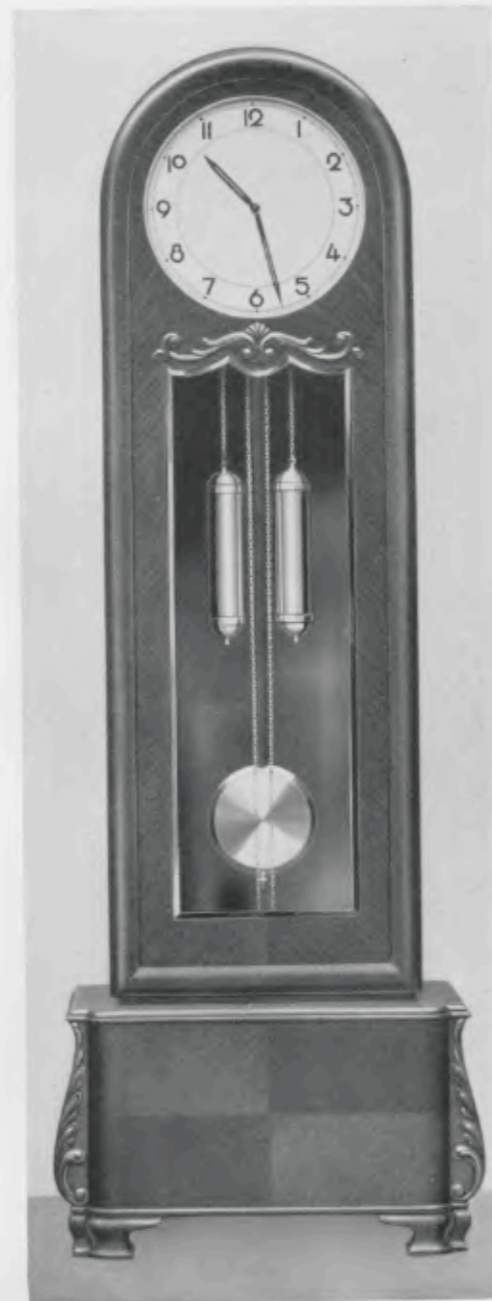

192 x 69 cm - 75 1/2 x 27 1/4 inches

**28/203**

**Eiche**  
**36 cm - 14 1/4" Metallblatt**  
 Oak  
 14 1/4" metal dial  
 Chêne  
 Cadran métal, 36 cm  
 Roble  
 Esfera de metal, 36 cm

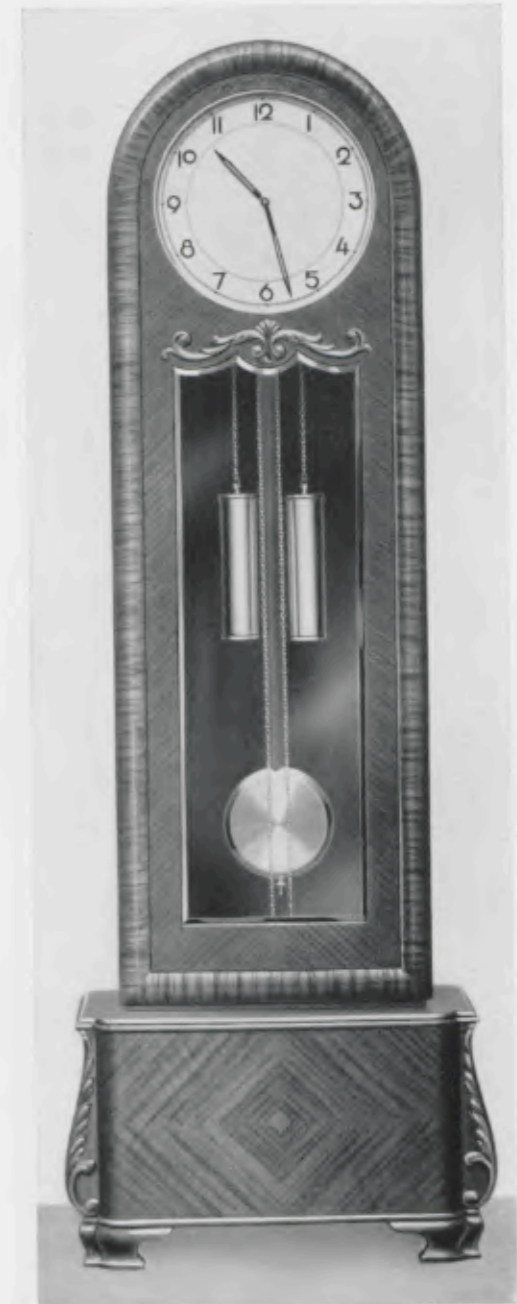

192 x 69 cm - 75 1/2 x 27 1/4 inches

**28/204**

**Eiche mit Nußbaum poliert**  
**36 cm - 14 1/4" Metallblatt**  
 Oak with polished walnut  
 14 1/4" metal dial  
 Chêne avec noyer poli  
 Cadran métal, 36 cm  
 Roble con nogal pulido  
 Esfera de metal, 36 cm





GRUPPE 28

Dielenuhren

Hall clocks - Horloges de parquet - Relojes de recibidor

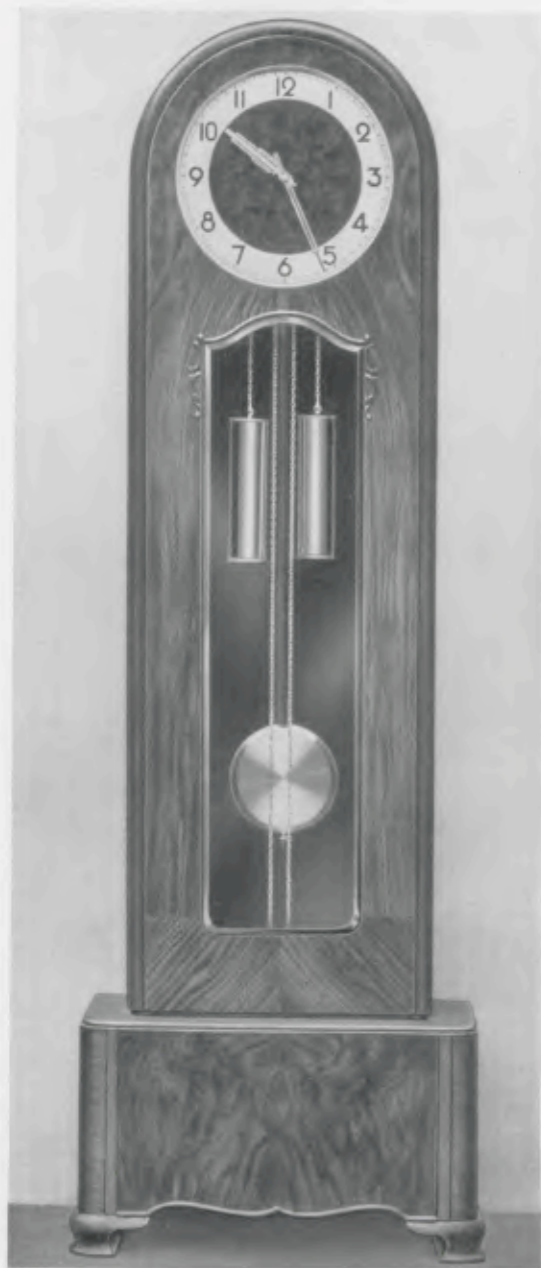

195 x 88 cm = 77 x 28 1/4 inches

28/197

**Eiche mit kaukasisch Nußbaum poliert**  
**Facetteglas, 36 cm Goldzahlenreif**

Oak with polished Caucasian walnut  
Bevelled glass, gilt figure-circle, 14 1/4 inches

Chêne avec noyer Caucasiens poli  
Verre biseauté, cercle à chiffres doré, 36 cm

Roble con nogal Cáucaso pulido  
Vidrio biselado, cerco de cifras dorado, 36 cm

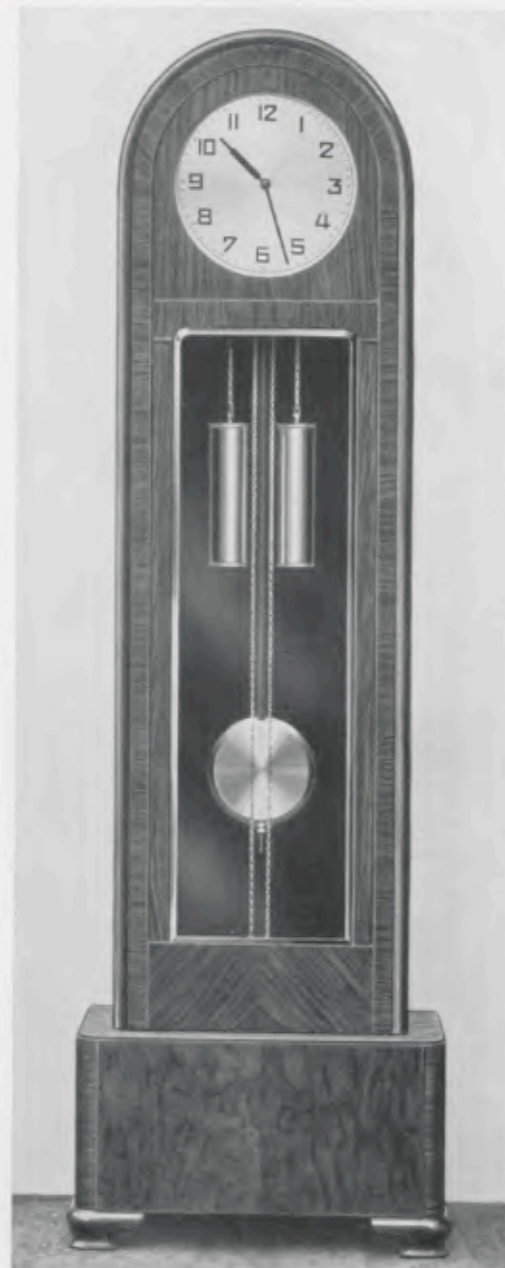

194 x 58 cm = 76 3/4 x 22 3/4 inches

28/200

**Nußbaum poliert**  
**Facetteglas, 30 cm Metallblatt**

Polished walnut  
Bevelled glass, metal dial, 12 inches

Noyer poli  
Verre biseauté, cadran métal, 30 cm

Nogal pulido  
Vidrio biselado, esfera de metal, 30 cm

GRUPPE 28

Dielenuhren

Hall clocks - Horloges de parquet - Relojes de recibidor

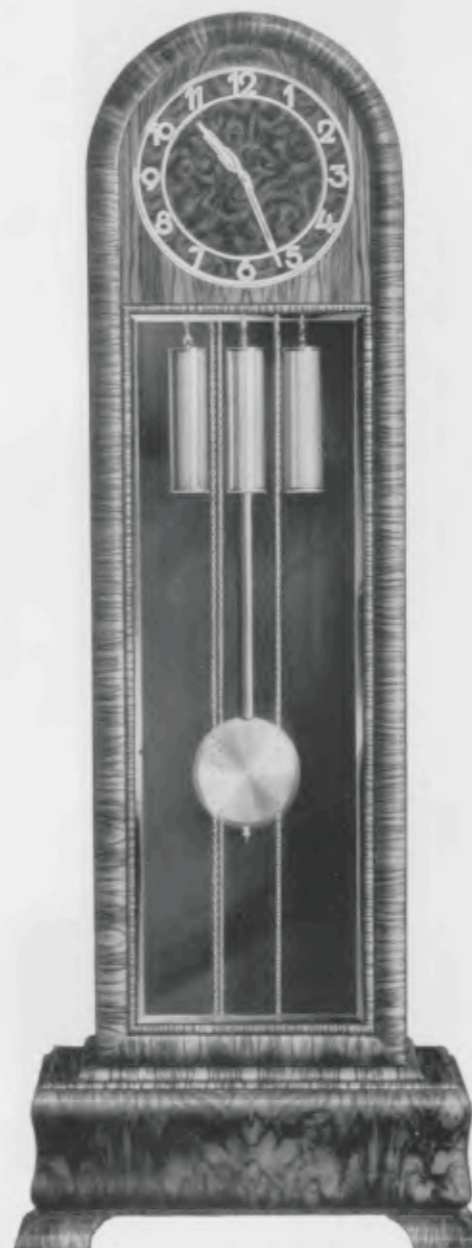

192 x 74 cm = 75 1/2 x 29 inches

28/170

**Kaukasisch Nußbaum poliert** - Polished Caucasian walnut  
Noyer Caucasiens poli - Nogal Cáucaso pulido

**Zahlenreif und Zeiger matt versilbert**  
Mat-silvered figure-circle and hands  
Aiguilles et cercle à chiffres argentés mat  
Cerro de cifras y agujas plateados mate  
38 cm = 14 1/4 inches

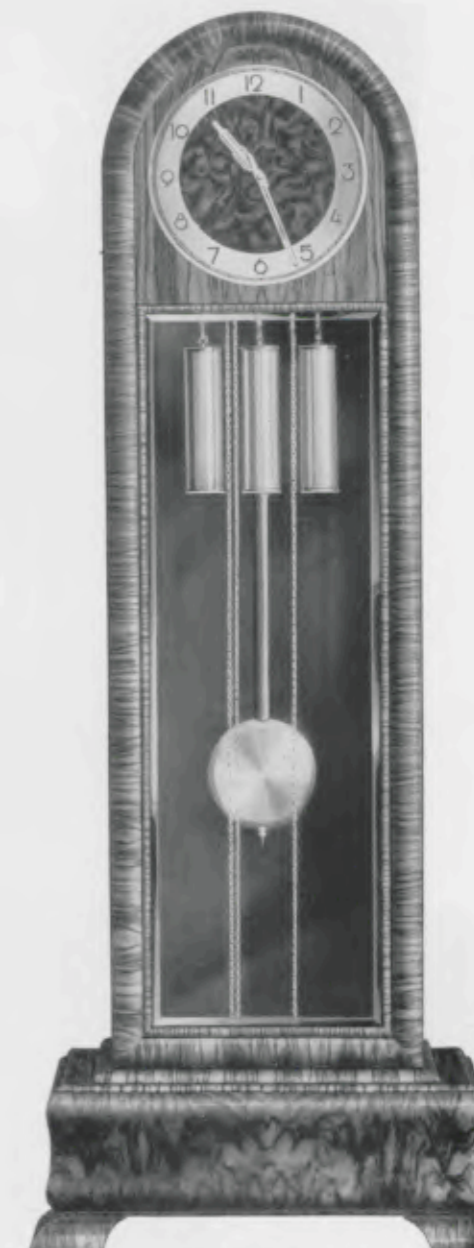

192 x 74 cm = 75 1/2 x 29 inches

28/180

**Zahlenreif und Zeiger versilbert, Zahlen verchromt poliert** - Silvered figure-circle and hands, chromium plated polished figures - Aiguilles et cercle à chiffres argentés, chiffres chromés polis - Cerco de cifras y agujas plateados, cifras cromadas pulidas  
38 cm = 14 1/4 inches



**GRUPPE 28**

**Dielenuhren**

Hall clocks - Horloges de parquet - Relojes de recibidor

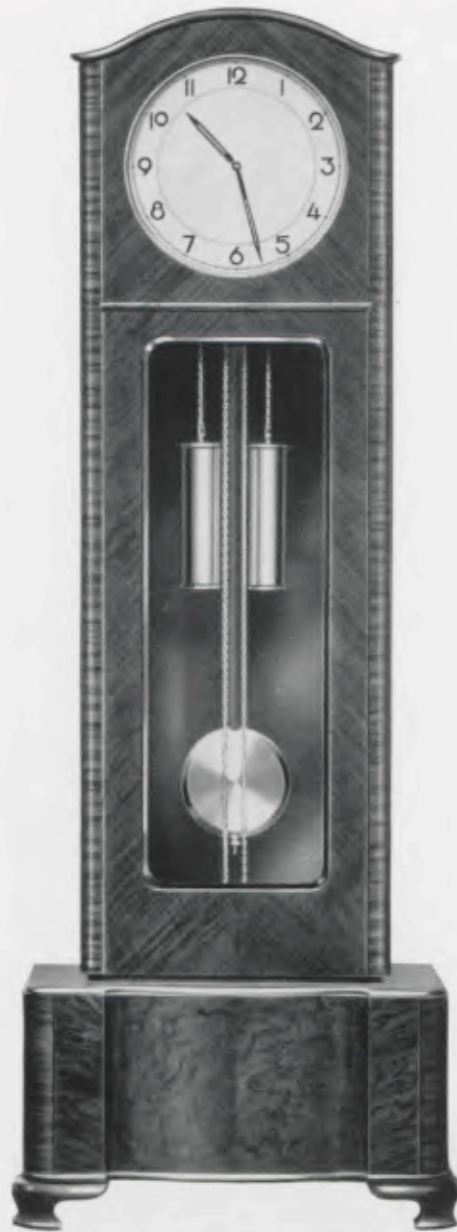

192 x 89 cm = 75 1/2 x 27 1/4 inches

**28/206**

**Kaukasisch Nußbaum poliert**  
36 cm = 14 1/4" Metallblatt

Polished Caucasian wainu  
14 1/4" metal dial

Noyer Caucasiens poli  
Cadran métal, 36 cm  
Nogal Caucaso pulido  
Esfera de metal, 36 cm

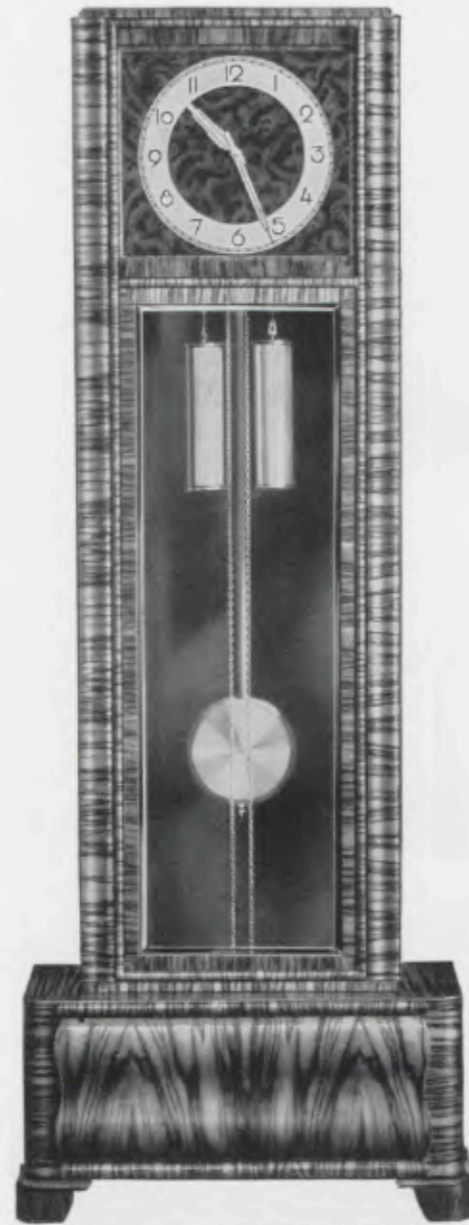

190 x 73 cm = 74 3/4 x 28 3/4 inches

**28/178**

**Kaukasisch Nußbaum poliert**  
Polished Caucasian walnut  
Noyer Caucasiens poli  
Nogal Caucaso pulido

**Zahlenreif und Zeiger versilbert**  
**Zahlen verchromt poliert**

Silvered figure-circle and hands  
Chromium plated polished figures  
Aiguilles et cercle à chiffres argentés  
Chiffres chromés polis  
Cercos de cifras y agujas plateados  
Cifras cromadas pulidas  
30 cm = 12 inches



**GRUPPE 28**

**Dielenuhren**

Hall clocks - Horloges de parquet - Relojes de recibidor



186 x 84 cm = 73 x 25 inches

**28/193**

**Nußbaum antik, Sockelfront poliert, 33 cm Zifferblatt, Facetteglas**

Dull antique walnut polished base, 13" dial, bevelled glass  
Noyer mat antique, socle poli, cadran 33 cm, verre biseauté  
Nogal mate antiguo, zócalo pulido, esfera 33 cm, vidrio biselado





1880





