

Spillkränz
U H R E N



1 9 3 7 / 3 8

U H R E N F A B R I K E N

Gebrüder Junghans A.G.

Werk Hamburg - Amerikanische
Uhrenfabrik Schramberg

S C H W A R Z W A L D



1 9 5 7 - 1 9 5 8

GRUPPEN-VERZEICHNIS

Gruppe	Seite	Gruppe	Seite
Gruppe 02 Stiluhren mit flachem Weckerwerk	1	Gruppe 018 Einsatzuhren	24
Gruppe 03 Stiluhren mit flachem Weckerwerk mit Knopfabsteller	3	Dielen- und Bürouhren	25
Gruppe 05 Stiluhren mit extra flachem Qualitäts- Weckerwerk	6	Küchenuhren in Schleiflack	26
Gruppe 08 Wecker in Metallgehäusen	7	Gruppe 019 Küchenuhren in Steingut	29
Gruppe 09 Große Holzwecker	9	Gruppe 024 Wanduhren (halblange Form)	36
Gruppe 010 Schreibtischuhren	10	Gruppe 025 Wanduhren (lange Form)	39
Gruppe 012 Schiffsuhren	11	Gruppe 027 Moderne Wanduhren	42
Gruppe 017 Tischuhren	13	Gruppe 028 Standuhren	44
		Gruppe 054 Kleine Holzwecker	5

NUMMERN-VERZEICHNIS

Nummer	Seite	Nummer	Seite	Nummer	Seite	Nummer	Seite	Nummer	Seite
02/72-73	1	08/1094	8	017/1260	22	019/598-599	34	027/80-81	42
02/78	1	09/163	9	017/1275	13	019/600-601	32		
02/119	2			017/1276	14	019/602-605	33	028/184-187	44
02/121	2	010/94	10	017/1277	17	019/606-607	34	028/192-193	46
02/137	1	010/101-102	10	017/1279	21			028/201-202	45
		010/106	10	017/1281	22	024/111	37	028/205	45
						024/113	37		
03/141	3	012/79-80	11	018/1-2	24	024/115	37		
03/175-176	3			018/202-216	25	024/128	36		
03/177-180	4	017/2-7	23	018/217-232	25	024/131-132	37	Werke:	
03/209	4	017/960	15	018/342	24	024/208-209	36	6	29
03/221	4	017/961	16	018/385-386	27	024/211-212	36	52	26
		017/965	22	018/437-440	26	024/215-216	38	60	5
054/264-266	5	017/970	20	018/450-451	28			J 66	6
054/279	5	017/976	21	018/453	28	025/368	39	74	24
		017/991	13	018/458	28	025/370	39	81	1
05/411-413	6	017/998	19			025/372	39	225	43
05/435	6	017/1239	15	019/441-446	29	025/466	39	231	7
		017/1241	20	019/466	29	025/468	39	231 L	7
08/373	7	017/1245	15	019/467	31	025/470	39	239	10
08/376-377	7	017/1246	19	019/478-480	31	025/486-487	40	240	3
08/380	8	017/1251	16	019/483	31	025/529	40	247	33
08/421	7	017/1257	14	019/486	31	025/530	41	250	8
08/537	7	017/1258	17	019/590-594	30	025/558	41	277	35
08/774	7	017/1259	18	019/595-597	32	025/562	41	278	12

 Pfeilkreis-
Uhren

 Pfeilkreis-
Uhren

GRUPPE 02

Stiluhren mit flachem Werk

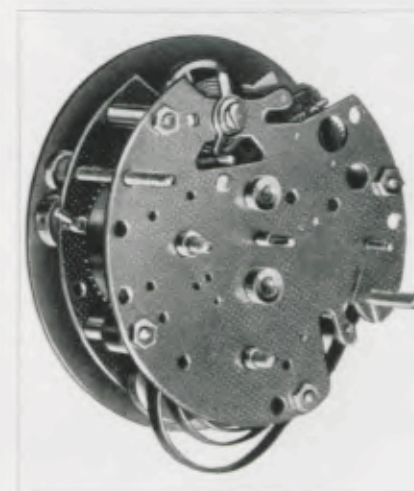

Werk Nr. 81
Platinen 54 x 54 mm
Zuverlässiges, flaches Weckerwerk, Schlag auf Werkkapsel.



1 x 7 cm
02/137 RZ
Verchromt
Zweifarbige Metallblatt mit Radiumzahlen
1 Tag flaches Weckerwerk Nr. 81



7,5 x 9 cm
02/72 RZ
Verchromt
Zweifarbige Metallblatt mit Radiumzahlen
1 Tag flaches Weckerwerk Nr. 81



7,5 x 9 cm
02/73 RP
Verchromt
Zweifarbige Metallblatt mit aufgelegten Chromzahlen, Radiumpunkte und -zeiger
1 Tag flaches Weckerwerk Nr. 81



9,5 x 11 cm
02/78 RZ
Verchromt
Zweifarbige Metallblatt mit Radiumzahlen
1 Tag flaches Weckerwerk Nr. 81

GRUPPE 02
Stiluhren mit flachem Werk



8,5 x 10,5 cm

02/119 RP

Verchromt
Zweifarbiges Metallblatt mit blauen Reliefzahlen
Radiumpunkte und -zeiger
1 Tag flaches Weckerwerk Nr. 81



9,5 x 11,5 cm

02/121 RP

Verchromt
Zweifarbiges Metallblatt mit blauen Reliefzahlen
Radiumpunkte und -zeiger
1 Tag flaches Weckerwerk Nr. 81



Pfeilkreuz-
Uhren



Pfeilkreuz-
Uhren

GRUPPE 03
Stiluhren mit flachem Werk



Werk Nr. 81

Platinen 54 x 54 mm
Zuverlässiges flaches Weckerwerk mit
Knopfsteller, Schlag auf Glocke



Werk Nr. 240

Platinen 60 mm
Zuverlässiges 8 Tag Ankergehwerk
Gut regulierend



11 x 14,5 cm

03/141 RP

Verchromt
Zweifarbiges Metallblatt
mit aufgelegten Chromzahlen
Radiumpunkte und -zeiger



8 x 7,5 cm

03/175 RP

**Verchromt mit vergoldetem Zwischenstück
und brüniertem Sockel**
Zweifarbiges Metallblatt mit aufgelegten
Chromzahlen, Radiumpunkte und -zeiger



8 x 10,5 cm

03/176 RP

**Verchromt mit vergoldetem Zwischenstück und
brüniertem Sockel**
Zweifarbiges Metallblatt mit aufgelegten Chromzahlen
Radiumpunkte und -zeiger

1 Tag flaches Weckerwerk Nr. 81, Knopfsteller, Schlag auf Glocke



8,5 x 11,5 cm

03/177 RP 1 Tag Weckerwerk Nr. 81

03/178 RP 8 Tag Ankergehwerk Nr. 240

Verchromt, poliert und geschliffen

Metallblech mit aufgelegten Chromzahlen, Radiumpunkte und -zeiger



8,5 x 11,5 cm

03/179 RP 1 Tag Weckerwerk Nr. 81

03/180 RP 8 Tag Ankergehwerk Nr. 240

03/209 1 Tag Schlagwerk Nr. 245 auf Glocke

Verchromt, poliert und gullochiert

Zweifarbiges Metallblech mit aufgelegten Chromzahlen, Radiumpunkte und -zeiger

GRUPPE 03

Stiluhren mit flachem Werk



17,5 x 16,5 cm

03/221 Nußbaum feinmatt antik mit vergoldetem Sockel
Aufgelegte vergoldete Zahlen und Zeiger. 8 Tag Ankergehwerk Nr. 240

036/3/221 Synchrongehwerk

Ladenpreis RM. 40.—

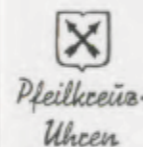
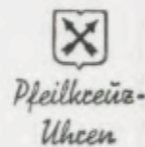

GRUPPE 054

Kleine Wecker mit einfachem Werk



Werk Nr. 60

Platinen 54 mm

Zuverlässiges 1 Tag Weckerwerk
Weckerstellung durch großen Weckerzeiger
auf dem Zifferblatt, daher genau einstellbar



8,5 x 13 cm

054/264 RZ

Eiche

Chromlünette, Metallblech, 1 Tag Weckerwerk Nr. 60



9 x 16 cm

054/265 RZ

Eiche mit Nußbaum poliert

Chromlünette, Metallblech, 1 Tag Weckerwerk Nr. 60



8,5 x 13 cm

054/266 RZ

Kaukasisch Nußbaum poliert

Chromlünette, Metallblech, 1 Tag Weckerwerk Nr. 60



10 x 17,5 cm

054/279 RZ

Eiche mit Nußbaum poliert

Goldlünette, Goldblech, 1 Tag Weckerwerk Nr. 60

GRUPPE 05
Stiluhren mit flachem
Qualitätswerk



Werk Nr. J 66

Platinen 52,5 mm

Sehr flaches und ganggenaues Weckerwerk mit
Taschenuhrgang. Abnehmbare Anker- und Balance-
brücke. Seitlich herausnehmbare Federhäuser.
Massive Stahltriebe, 2 Decksteine



7,5 x 9 cm

05/435 RP

Verchromt, vergoldet und guillochiert
Zweifarbige Metallblatt mit aufgelegten Chromzahlen
Radiumpunkte und -zeiger

1 Tag flaches Weckerwerk Nr. J 66



7 x 10 cm

05/411 RP

Verchromt poliert
Zweifarbige Metallblatt mit aufgelegten Chromzahlen
Radiumpunkte und -zeiger



7 x 10 cm

05/412 RP

Verchromt mit vergoldeter Guillochierung
Zweifarbige Metallblatt mit aufgelegten Chromzahlen
Radiumpunkte und -zeiger

1 Tag flaches Weckerwerk Nr. J 66



7 x 10 cm

05/413 RP

Vergoldet, poliert und guillochiert
Zweifarbige Metallblatt mit aufgelegten Goldzahlen
Radiumpunkte und -zeiger



Pfeilkreis-
Uhren



Pfeilkreis-
Uhren

GRUPPE 08
Wecker in Metallgehäusen

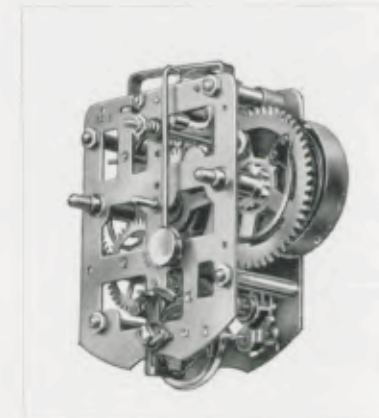

7,1 x 5,6 cm

Werk Nr. 231

Normalwerk, große Balance

Werk Nr. 231 L

Normalwerk, große Balance, leise tickend

08/373

Metallgehäuse rotbraun

weißes Kartonblatt

Ladenpreis RM. 4.50

Ladenpreis mit RZ .. RM. 5.50

08/421

Metallgehäuse blau

weißes Kartonblatt

Ladenpreis RM. 4.50

Ladenpreis mit RZ .. RM. 5.50



12 cm

08/376 Metallgehäuse rotbraun

Ladenpreis RM. 2.95

08/377 Metallgehäuse blau

Weißes Kartonblatt

Ladenpreis RM. 2.95



10,5 cm



10,5 cm

08/537

Metallgehäuse rotbraun, weißes Kartonblatt

Ladenpreis RM. 3.50



10,5 cm

08/774 RZ

Metallgehäuse vergoldet mit hellblauem Band, Metallblatt

Ladenpreis mit RZ RM. 7.—

1 Tag Wecker, Normalwerk Nr. 231, Schlag auf Rückwand

GRUPPE 08
Wecker in Metallgehäusen



08/380 RZ

Metallgehäuse rotbraun, weißes Kartonblatt
1 Tag Weckerwerk Nr. 231 L,
Schlag auf Rückwand, leise tickend

Ladenpreis mit RZ..... RM. 6.—

10,5 cm

„Leise-Tick“,
der leise tickende Wecker
mit Vorabsteller



5,7 x 5,2 cm

Werk Nr. 250
Kleines Werk



9,5 cm

08/1094 RP
Vergoldet mit elfenbeinfarbigem Band
Metallblatt mit Reliefzahlen, Radiumpunkte und -zeiger
1 Tag Wecker, Kleinwerk Nr. 250
Ladenpreis..... RM. 7.—



Pfeilkreuz-
Uhren

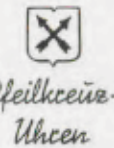

Pfeilkreuz-
Uhren

GRUPPE 09
Wecker in Holzgehäusen

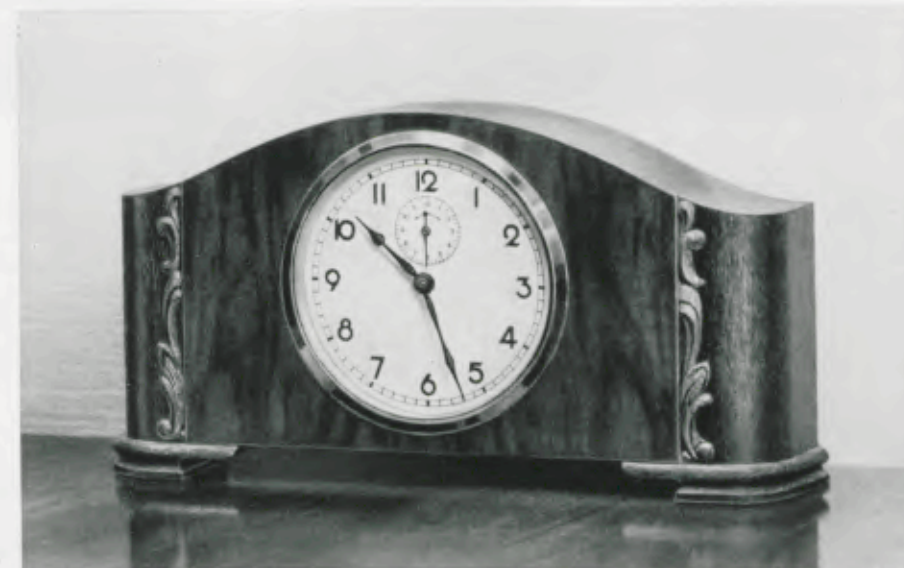

14 x 27 cm

09/163

Eiche mit polierter Nußbaumfront
Goldlunette, Elfenbeinblatt
1 Tag Weckerwerk Nr. 231

GRUPPE 010
Schreibtischuhren



Platinen 5,5 x 5 cm

Werk Nr. 239

8 Tag Ankergehwerk, 2 Steinkörner,
Nivarox-Spirale, normale Lebensdauer,
unempfindlich gegen Temperaturschwankungen



14 x 27 cm

010/101

Eiche mit polierter Nußbaumfront
Goldlunette, zweifarbiger Zahlenreif
8 Tag Ankergehwerk Nr. 239
Ladenpreis RM. 23.—



16 x 28 cm

010/106

Nußbaum poliert
13 cm Goldlunette, zweifarbiger Zahlenreif
8 Tag Ankergehwerk Nr. 239
Ladenpreis RM. 30.—

036/10/106

Synchrongehwerk
Ladenpreis RM. 37.—



14 x 17,5 cm

010/102

Nußbaum poliert
11 x 11 cm Chromlunette, Metallblatt
8 Tag Ankergehwerk Nr. 239
Ladenpreis RM. 25.—

036/10/102

Synchrongehwerk
Ladenpreis RM. 30.—



17,5 x 31 cm

010/94

Chrom mit Nußbaumsäulen
Zweifarbiges Metallblatt mit aufgelegten Chromzahlen
8 Tag Ankergehwerk Nr. 239

036/10/94

Synchrongehwerk
Ladenpreis RM. 32.—

Pfeilkei-
Uhren

Pfeilkei-
Uhren

GRUPPE 012
Schiffsuhren



Gehäusedurchmesser 18,5 cm
Zifferblattdurchmesser 13,5 cm

012/79

Messinggehäuse poliert

012/80

Metallgehäuse brüniert
Weißes Emailzifferblatt, Facettenglas,
8 Tag Ankergehwerk, großes Werk, Echappement mit 7 Steinen

GRUPPE 017
Tischuhren

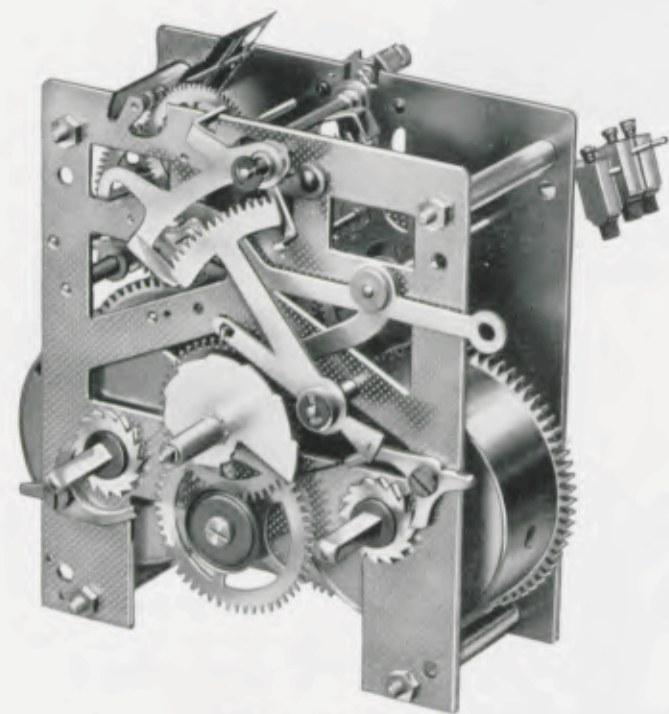

Platinen 11 x 9,5 cm

Werk Nr. 278

14 Tag Halbstund-Rechenschlagwerk auf Bim Bam 3 und 5 Stäbe. Kräftige Platinen, durch Desinierung noch besonders verstärkt. Herausnehmbare Federhäuser

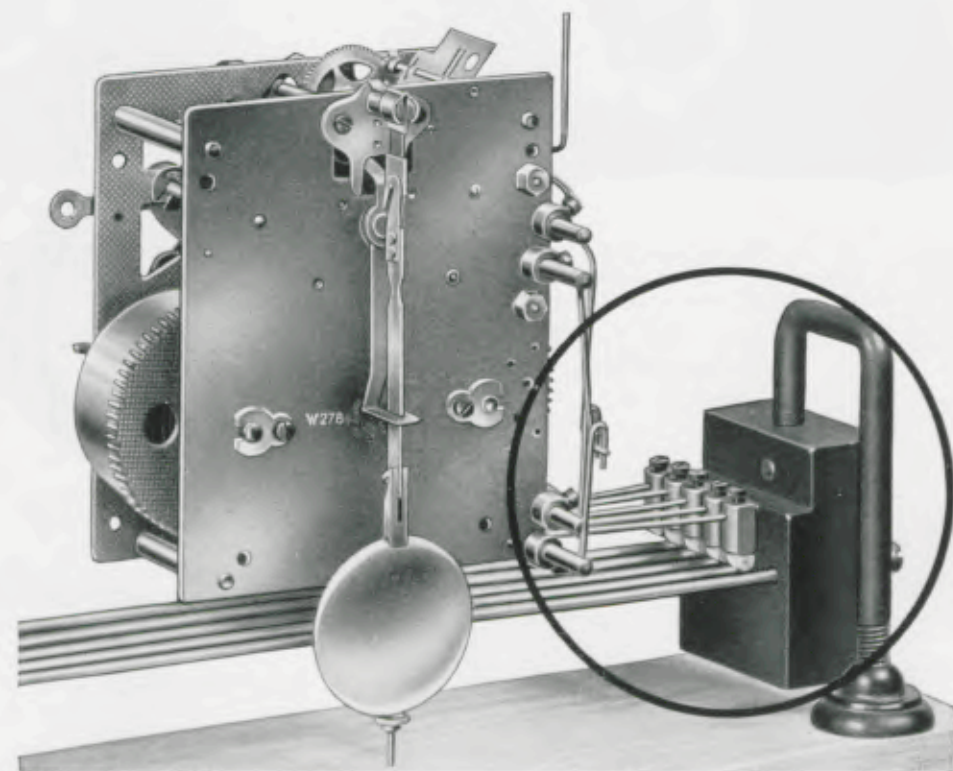

Werk Nr. 278

Mit Bügelgong, D.R.G.M.
Der neue 5-Stab-Bim-Bam-Gong.

Die frei schwebende Anordnung des Gongträgers mit Gongstäben läßt den angeschlagenen Gong voll ausschwingen. Das Ergebnis ist eine wundervolle Klangfülle bei jedem Schlag

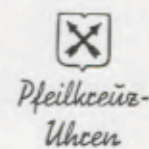

GRUPPE 017
Tischuhren in Eiche

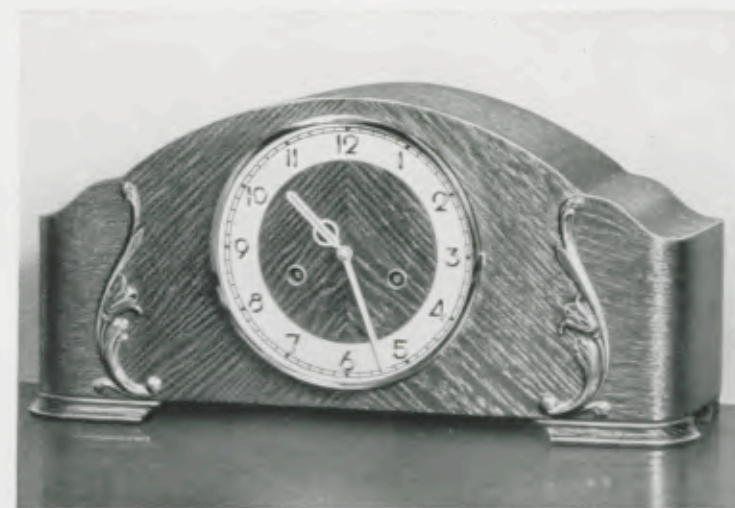

20,5 x 41 cm

017/991

Eiche

17 cm Chromlunette, Silberzahlenreif mit erhabenen, polierten Zahlen
Bim Bam 3 Stäbe

Ladenpreis RM. 38.—

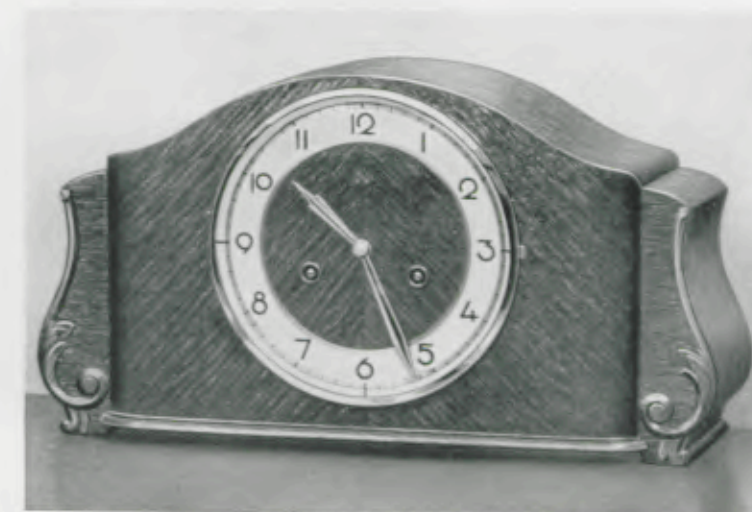

21,5 x 40 cm

017/1275

Eiche

18 cm Goldlunette, zweifarbiges Zahlenreif
Bim Bam 3 Stäbe

Ladenpreis RM. 43.—

GRUPPE 017
Tischuhren in Eiche

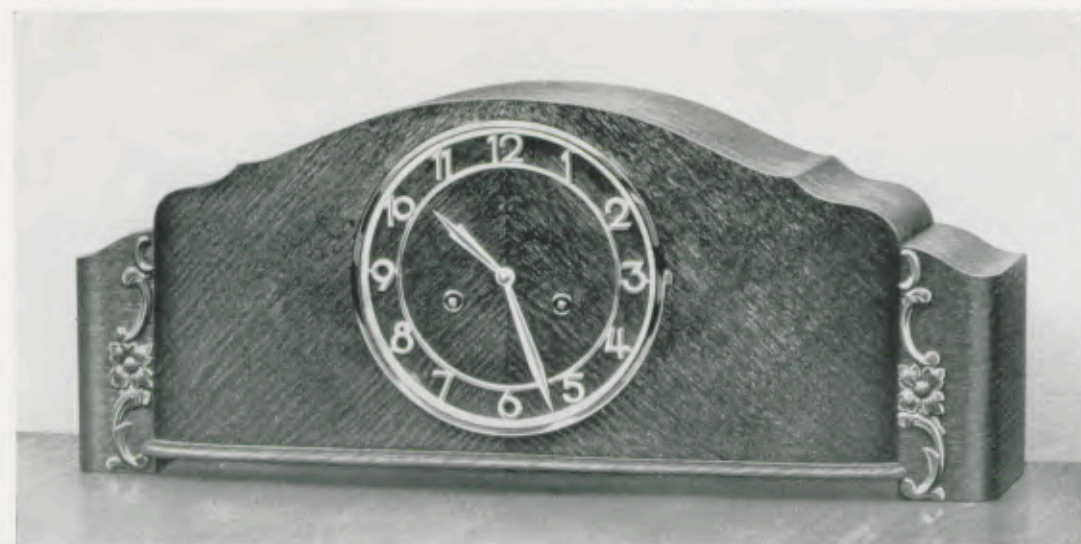

22 x 55 cm

017/1276

Eiche

18 cm Chromlunette, Silberzahlenreif mit gewölbten Zahlen
Bim Bam 5 Stäbe, Gongabsteller

Ladenpreis RM. 50.—

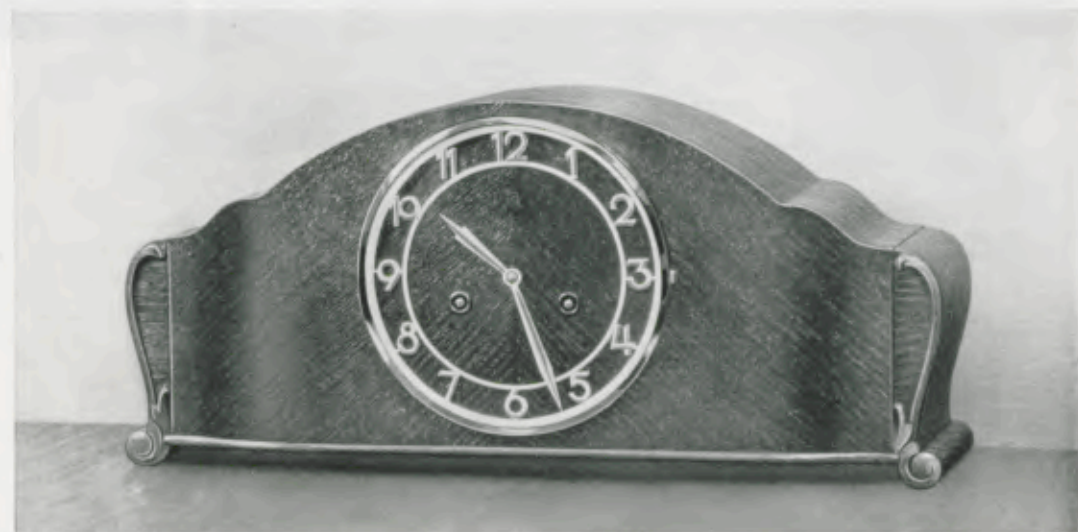

21,5 x 46 cm

017/1257

Eiche

18 cm Chromlunette, Silberzahlenreif mit gewölbten Zahlen
Bim Bam 5 Stäbe, Gongabsteller

Ladenpreis RM. 53.—

Pfeilkreuz-
Uhren

Pfeilkreuz-
Uhren

GRUPPE 017
Tischuhren, Eiche mit kaukasisch
Nußbaum poliert



21 x 39 cm

017/960

Eiche mit kaukasisch Nußbaum poliert

17 cm Goldlunette, vergoldeter Zahlenreif - Bim Bam 3 Stäbe

Ladenpreis RM. 42.—



30,5 x 36 cm

017/1245

Eiche mit kaukasisch Nußbaum poliert

17 cm Goldlunette, Zahlenreif mit erhabenen polierten Zahlen - Bim Bam 3 Stäbe

Ladenpreis RM. 40.—



21,5 x 40 cm

017/1239

Eiche mit kaukasisch Nußbaum poliert

18 cm Goldlunette, zweifarbigem Zahlenreif - Bim Bam 3 Stäbe

Ladenpreis RM. 45.—

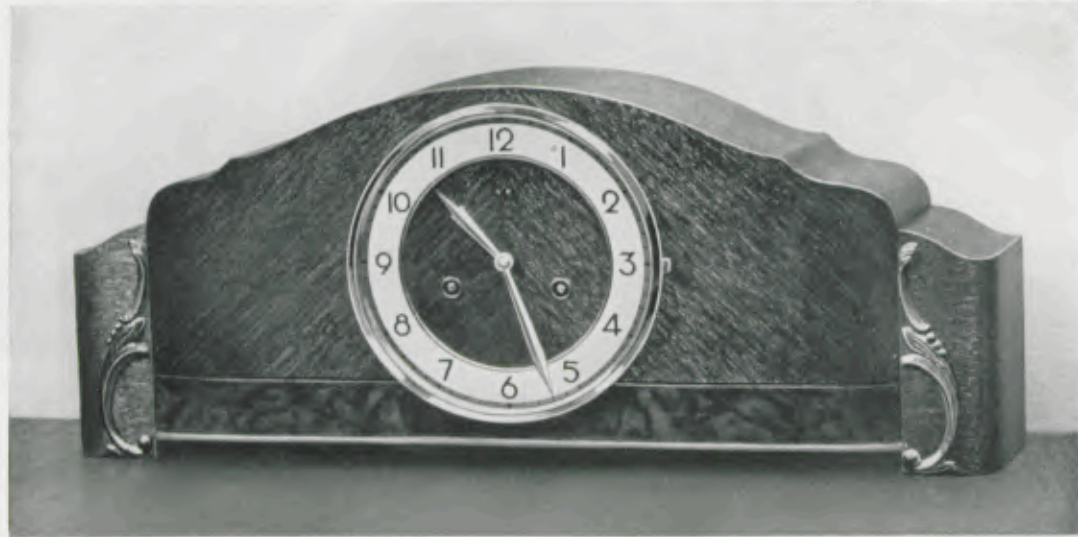

22 x 53 cm

GRUPPE 017
Tischuhren, Eiche mit kaukasisch
Nußbaum poliert

017/1251

Eiche mit kaukasisch Nußbaum poliert
18 cm Chromlunette, Zahlenreif mit erhabenen polierten Zahlen
Bim Bam 5 Stäbe, Gongabsteller
Ladenpreis **RM. 53.—**

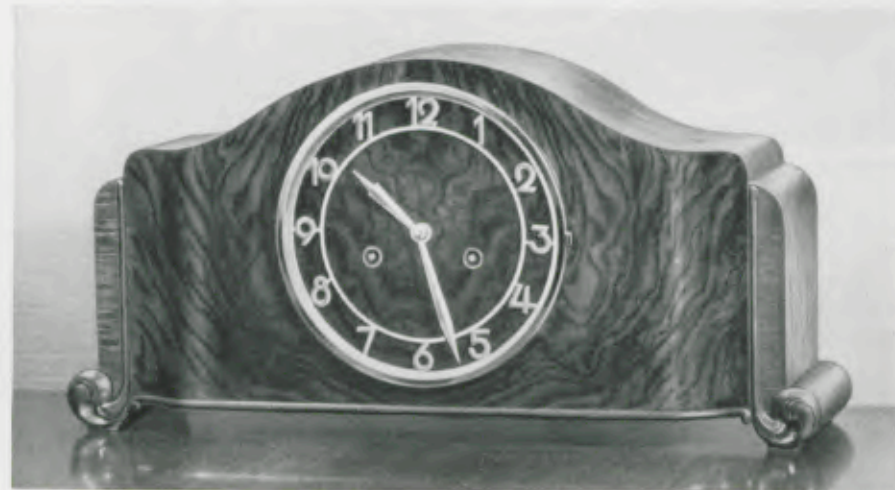

23 x 47 cm

017/961

Eiche mit kaukasisch Nußbaum poliert
18 cm Goldlunette, vergoldeter Zahlenreif mit gewölbten Zahlen
Bim Bam 5 Stäbe
Ladenpreis **RM. 55.—**

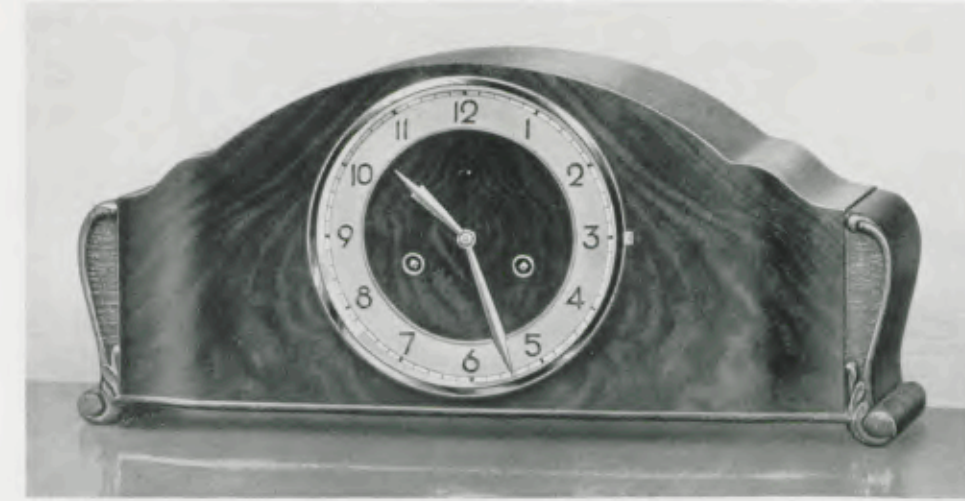
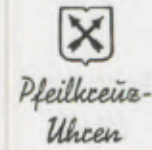

21,5 x 47 cm

GRUPPE 017
Tischuhren, Eiche mit kaukasisch
Nußbaum poliert

017/1258

Eiche mit kaukasisch Nußbaum poliert
18 cm Goldlunette, Zahlenreif mit erhabenen polierten Zahlen
Bim Bam 5 Stäbe, Gongabsteller
Ladenpreis **RM. 60.—**

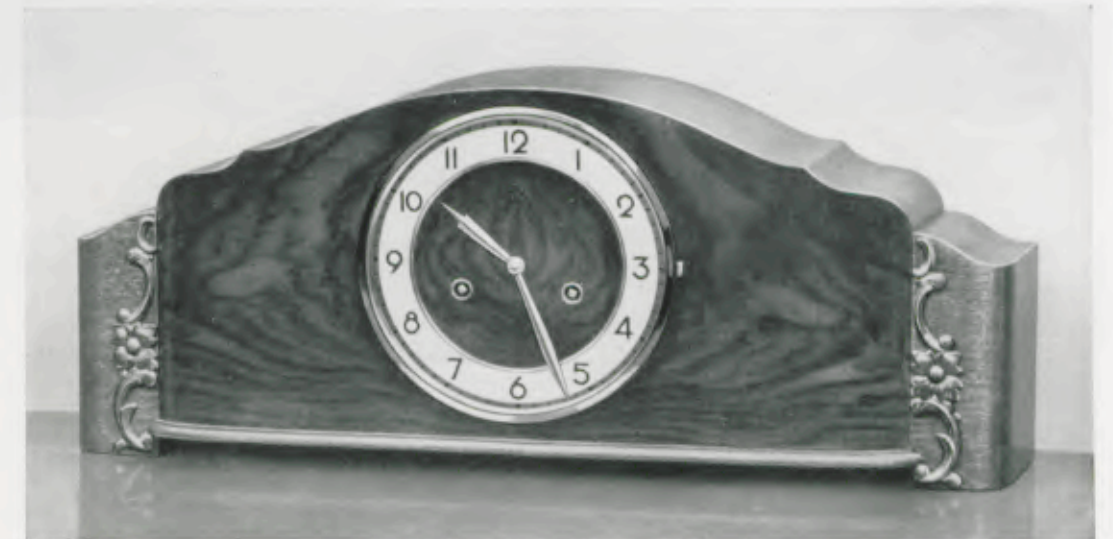

22 x 53 cm

017/1277

Eiche mit kaukasisch Nußbaum poliert
18 cm Goldlunette, zweifarbiger Zahlenreif
Bim Bam 5 Stäbe, Gongabsteller
Ladenpreis **RM. 60.—**

GRUPPE 017

Tischuhren, Eiche mit kaukasisch Nußbaum poliert



23 x 56 cm

017/1259

Eiche mit kaukasisch Nußbaum poliert
18 cm Goldlunette, Zahlenreif mit aufgelegten Goldzahlen
Bim Bam 5 Stäbe
Gongabsteller

Ladenpreis RM. 65.—



Pfeilkreis-
Uhren



Pfeilkreis-
Uhren

GRUPPE 017

Tischuhren, kaukasisch Nußbaum poliert



20,5 x 36 cm

017/1246

Kaukasisch Nußbaum poliert
17 cm Chromlunette, Zahlenreif mit erhabenen polierten Zahlen
Bim Bam 3 Stäbe

Ladenpreis RM. 50.—



21 x 39 cm

017/998

Kaukasisch Nußbaum poliert
17 cm Goldlunette, zweifarbiges Zahlenreif mit erhabenen polierten Zahlen
Bim Bam 3 Stäbe

Ladenpreis RM. 53.—

GRUPPE 017
Tischuhren, kaukasisch Nußbaum poliert

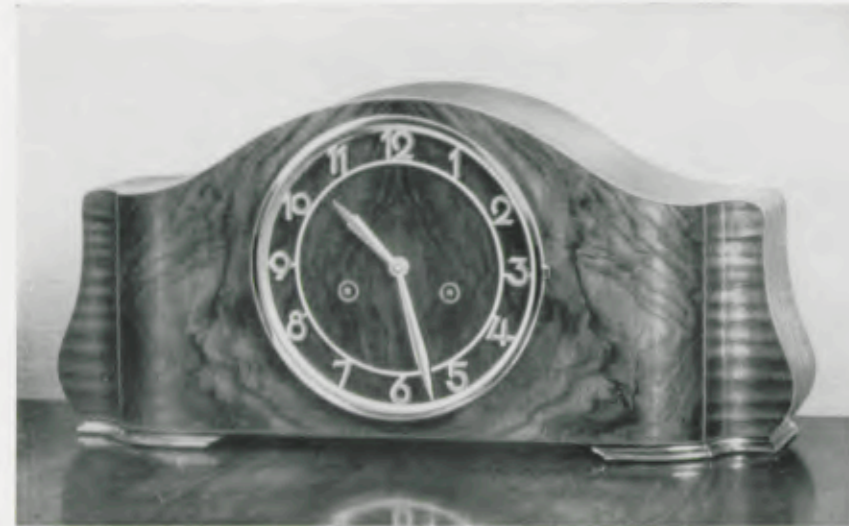

21 x 46 cm

017/970

Kaukasisch Nußbaum poliert

18 cm Goldlunette, vergoldeter Zahlenreif mit gewölbten Zahlen
Bim Bam 5 Stäbe, Gongabsteller

Ladenpreis RM. 65.—



22 x 42,5 cm

017/1241

Kaukasisch Nußbaum poliert

18 cm Goldlunette, Zahlenreif mit aufgelegten polierten Goldzahlen
Bim Bam 5 Stäbe, Gongabsteller

Ladenpreis RM. 76.—

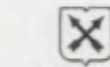

Pfeilkreuz-
Uhren



Pfeilkreuz-
Uhren



22 x 50 cm

GRUPPE 017
Tischuhren,
kaukasisch Nußbaum poliert

017/1279

Nußbaum poliert

18 cm Goldlunette, Zahlenreif mit aufgelegten Goldzahlen
Bim Bam 5 Stäbe, Gongabsteller

Ladenpreis RM. 75.—



22,5 x 55 cm

017/976

Kaukasisch Nußbaum poliert

18 cm Goldlunette, matt vergoldeter Zahlenreif mit aufgelegten
polierten Goldzahlen, Bim Bam 5 Stäbe, Gongabsteller

Ladenpreis RM. 90.—

GRUPPE 017
Tischuhren, Nußbaum feinmatt antik



21,5 x 40 cm

017/1260

Nußbaum feinmatt antik

18 cm Goldlunette, brauner Zahlenreif mit aufgelegten Goldzahlen
Bim Bam 3 Stäbe

Ladenpreis RM 60.—

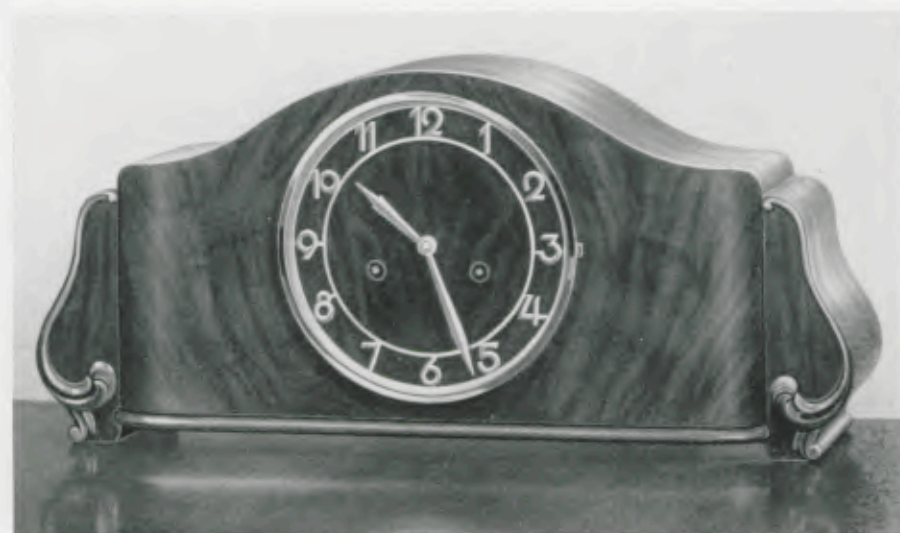

22,5 x 40 cm

017/965

Nußbaum feinmatt antik

18 cm Goldlunette, vergoldeter Zahlenreif mit gewölbten Zahlen
Bim Bam 5 Stäbe

Ladenpreis RM. 65.—

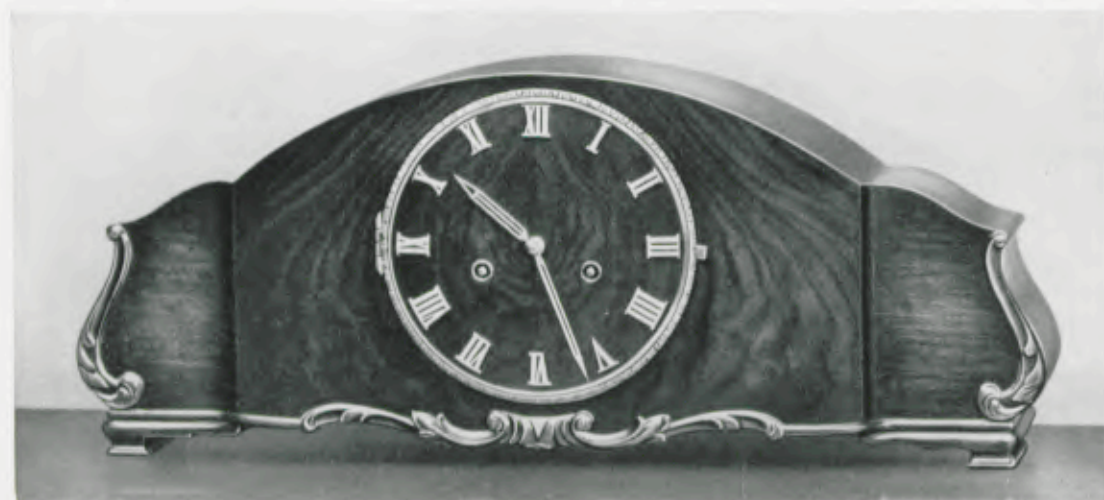

23 x 56 cm

017/1281

Nußbaum feinmatt antik

18 cm Goldlunette, aufgelegte vergoldete Zahlen
Bim Bam 5 Stäbe, Gongabsteller

Ladenpreis RM. 80.—

Pfeilkreis-
Uhren

Pfeilkreis-
Uhren



Konsole 017/2 Kaukasisch Nußbaum poliert ... = 50 x 16 x 5,5 cm

Konsole 017/3 Eiche = 50 x 16 x 5,5 cm



Konsole 017/4 Nußbaum poliert = 45 x 16,5 x 8 cm

Konsole 017/5 Eiche = 45 x 16,5 x 8 cm

Konsole 017/6 Nußbaum poliert = 55 x 16,5 x 8 cm

Konsole 017/7 Eiche = 55 x 16,5 x 8 cm

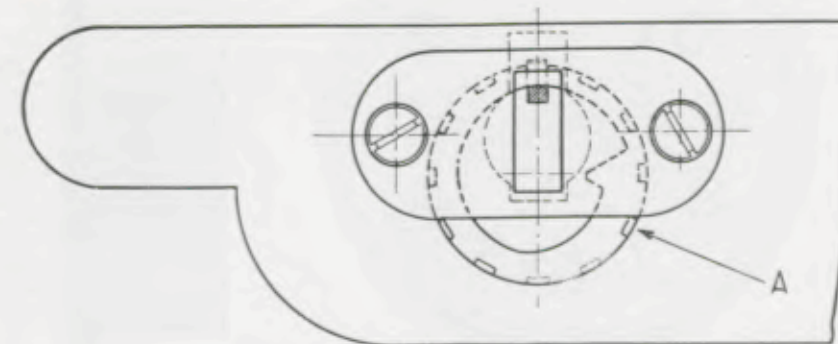

Für alle Tischuhren lieferbar

Aufhängevorrichtung der Konsole D.R.P.a.

Durch Drehen der Scheibe A kann die Konsole jederzeit leicht in eine absolut waagrechte Lage gebracht werden.

GRUPPE 018
Einsatzuhren zum Einbauen
in Möbel, Büfets usw.



018/342

8 Tag Ankergehwerk mit 7 Steinen, Chromlünette, Silberblatt
Minutenkreis-Durchmesser 190 mm, Lünetten-Durchmesser 225 mm
Hintergehäuse-Durchmesser 107 mm, Hintergehäuse-Tiefe 55 mm

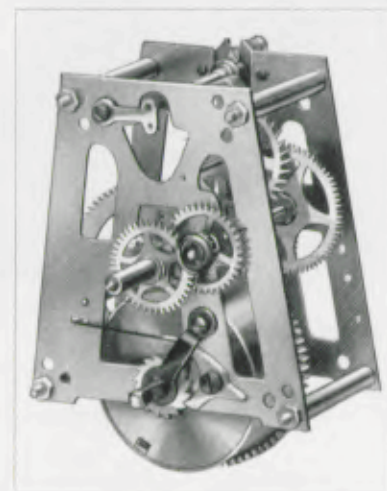

Nr. 74

Platinen 8,5 x 8,2 cm
14 Tag Pendelgehwerk

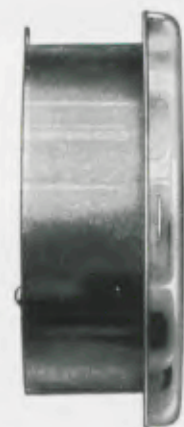



018/1

14 Tag Pendelgehwerk, Chromlünette, Silberblatt
Minutenkreis-Durchmesser 225 mm
Lünetten-Durchmesser 275 mm, Hintergehäuse-
Durchmesser 232 mm, Hintergehäuse-Tiefe 80 mm



018/2

14 Tag Pendelgehwerk, Chromlünette, Silberblatt
Minutenkreis-Durchmesser 262 mm
Lünetten-Durchmesser 332 mm, Hintergehäuse-
Durchmesser 280 mm, Hintergehäuse-Tiefe 80 mm

 Pfeilkreis-
Uhren  Pfeilkreis-
Uhren

GRUPPE 018
Bürouhren



Agnes
Offenes Glaszifferblatt



Altai
Zelluloidzifferblatt, bombiertes Glas



	Rahmen- durchmesser	Minutenkreis- durchmesser
018/202 Buche hell poliert 8 Tag Pendelgehwerk	276 mm	184 mm
018/203 Nußbaumfarbig 8 Tag Pendelgehwerk	276 mm	184 mm
018/204 Buche hell poliert 14 Tag Pendelgehwerk	276 mm	184 mm
018/206 Nußbaumfarbig 14 Tag Pendelgehwerk	276 mm	184 mm
018/208 Buche hell poliert 14 Tag Pendelgehwerk	315 mm	216 mm
018/210 Nußbaumfarbig 14 Tag Pendelgehwerk	315 mm	216 mm
018/212 Buche hell poliert 14 Tag Pendelgehwerk	364 mm	262 mm
018/216 Buche hell poliert 8 Tag Pendelgehwerk	276 mm	184 mm

	Rahmen- durchmesser	Minutenkreis- durchmesser
018/217 Nußbaumfarbig 8 Tag Pendelgehwerk	276 mm	184 mm
018/218 Buche hell poliert 14 Tag Pendelgehwerk	276 mm	184 mm
018/220 Nußbaumfarbig 14 Tag Pendelgehwerk	276 mm	184 mm
018/222 Buche hell poliert 14 Tag Pendelgehwerk	315 mm	216 mm
018/224 Nußbaumfarbig 14 Tag Pendelgehwerk	315 mm	216 mm
018/226 Buche hell poliert 14 Tag Pendelgehwerk	364 mm	262 mm
018/232 Nußbaumfarbig 14 Tag Pendelgehwerk	400 mm	305 mm
036/18/222 Synchrongehwerk		
Ladenpreis		RM. 25.—
036/18/224 Synchrongehwerk		
Ladenpreis		RM. 24.—

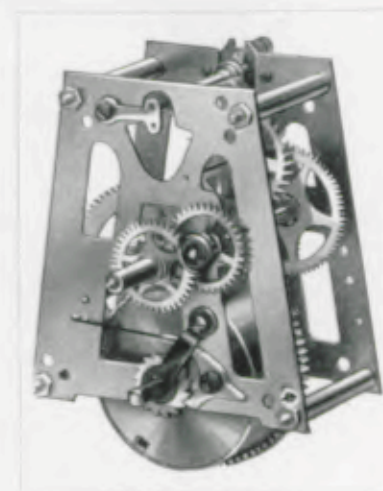

Werk Nr. 74
Platinen 8,5 x 8,2 cm
14 Tag Pendelgehwerk

GRUPPE 018
Küchenuhren in Schleiflack



Werk Nr. 52
Platinen 6,5 x 6,5 cm

Gut regulierendes 8 Tag Pendelgehwerk mit großem Pendel und stabilen Platinen. Einfache und sichere Transportbefestigung des Pendels



19 x 25,5 cm

018/437

Elfenbeinfarbig
Braun gedruckte Zahlen
8 Tag Pendelgehwerk Nr. 52



19 x 25,5 cm

018/438

Elfenbeinfarbig mit Birkeeinlage
Polierte Zahlen und Zeiger
8 Tag Pendelgehwerk Nr. 52



19 x 25,5 cm

018/439

Elfenbeinfarbig mit polierter Metalleinlage
Polierte Zahlen und Zeiger
8 Tag Pendelgehwerk Nr. 52

036/18/439 Synchrongehwerk
Ladenpreis RM. 17.50



19 x 25,5 cm

018/440

Elfenbeinfarbig mit verschrompter Metalleinlage
18 cm Chromglönette, Silberzahlenred
8 Tag Pendelgehwerk Nr. 52

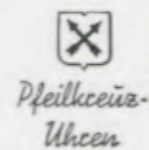

Pfeilkreuz-
Uhren

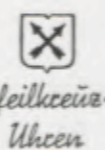

Pfeilkreuz-
Uhren

GRUPPE 018
Küchenuhren in Schleiflack



21 x 29 cm

018/385

Elfenbein mit echt Birke
Polierte Zahlen und Zeiger
8 Tag Pendelgehwerk Nr. 52

036/18/385

Synchrongehwerk
Ladenpreis RM. 18.25



21 x 29 cm

018/386

Elfenbein mit echt Birke
Chromausstattung
8 Tag Pendelgehwerk Nr. 52

036/18/386

Synchrongehwerk
Ladenpreis RM. 21.75

GRUPPE 018
Küchenuhren in Schleiflack



Werk Nr. 239
Platinen 5,5 x 5 cm

8 Tag Ankergehwerk, 2 Stoßfedern, Nivairospiral, normale Lebensdauer, unempfindlich gegen Temperaturschwankungen



21 x 29 cm

018/453

Elfenbeinfarbig
Polierte Metallzahlen, Zeiger und Minutenkreis
8 Tag Ankergehwerk Nr. 239

Ladenpreis RM. 14.—

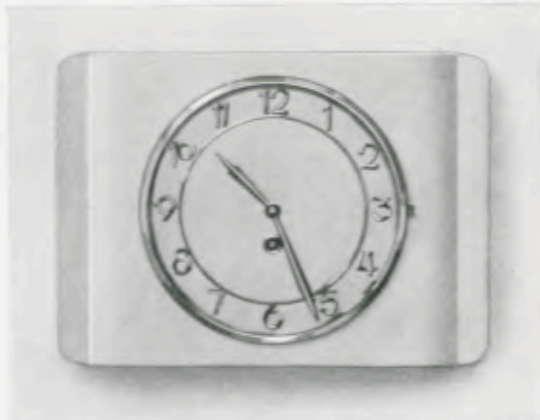

21 x 29 cm

018/450

Elfenbeinfarbig mit Caramelseiten
18 cm Goldkinnette, vergoldeter Zahlenreiß
8 Tag Ankergehwerk Nr. 239

Ladenpreis RM. 17.50

036/18/450 Synchrongehwerk

Ladenpreis RM. 23.—

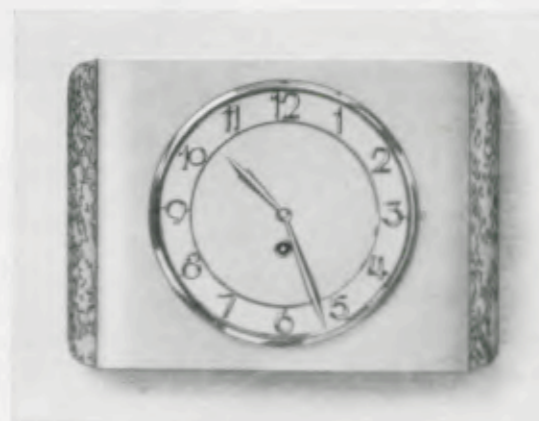

21 x 29 cm

018/451

Elfenbein mit echt Birke
18 cm Goldkinnette, vergoldeter Zahlenreiß
8 Tag Ankergehwerk Nr. 239

Ladenpreis RM. 18.50

036/18/451 Synchrongehwerk

Ladenpreis RM. 24.—



21 x 29 cm

018/458

Nußbaum hell, feinmatt
18 cm Goldkinnette, vergoldeter Zahlenreiß
8 Tag Ankergehwerk Nr. 239

Ladenpreis RM. 27.—

036/18/458 Synchrongehwerk

Ladenpreis RM. 32.—

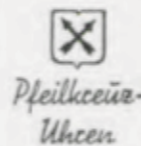

Pfeilkette-
Uhren



Pfeilkette-
Uhren

GRUPPE 019
Küchenuhren in Steingut



Werk Nr. 6

Platinen 6,7 x 5,7 cm

Zuverlässiges 1 Tag Ankergehwerk mit großer Unruhe



19 x 21,5 cm

019/441

1 Tag Ankergehwerk Nr. 6

019/442

8 Tag Pendelgehwerk Nr. 52

Elfenbeinfarbig mit blauen Linien



19 x 21,5 cm

019/443

1 Tag Ankergehwerk Nr. 6 — 8 Tag Pendelgehwerk Nr. 52

019/444

Elfenbeinfarbig mit Goldlinien

036/19/444

Synchrongehwerk

Ladenpreis RM. 13.75

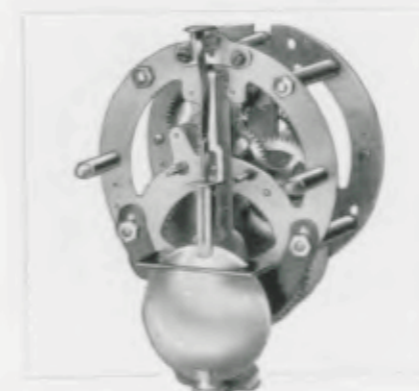

Werk Nr. 52

Platinen 6,5 x 6,5 cm

Das regulierendes 8 Tag Pendelgehwerk mit großem Pendel und stabilen Platinen. Einfache und sichere Transportbefestigung des Pendels



19 x 21,5 cm

019/445

1 Tag Ankergehwerk Nr. 6

019/446

8 Tag Pendelgehwerk Nr. 52

Elfenbeinfarbig mit Birke imit.

036/19/446

Synchrongehwerk

Ladenpreis RM. 13.75



19,5 x 25 cm

019/466

Elfenbeinfarbig mit Goldlinie

8 Tag Pendelgehwerk Nr. 52

Ladenpreis RM. 9.—

GRUPPE 019
Küchenuhren in Steingut



20 x 25 cm
019/590
Steingutplatte elfenbeinfarbig mit Birke
Braune Zahlen und Zeiger
8 Tag Pendelgehwerk Nr. 52
Ladenpreis RM. 9.—
036/19/590
Synchrongehwerk
Ladenpreis RM. 16.—



20 x 25 cm
019/593
Steingutplatte elfenbeinfarbig mit Goldlinie
Braune Zahlen und Zeiger
8 Tag Pendelgehwerk Nr. 52
Ladenpreis RM. 9.—



20 x 25 cm
019/592
Steingutplatte elfenbeinfarbig mit Birke
Braune Zahlen und Zeiger
8 Tag Pendelgehwerk Nr. 52
Ladenpreis RM. 9.—



20 x 25 cm
019/591
Steingutplatte elfenbeinfarbig mit Birke
17 cm Chromlunette, braune Zahlen und Zeiger
8 Tag Pendelgehwerk Nr. 52
Ladenpreis RM. 12.—



20 x 25 cm
019/594
Steingutplatte elfenbeinfarbig
17 cm Chromlunette, braune Zahlen und Zeiger
8 Tag Pendelgehwerk Nr. 52
Ladenpreis RM. 12.—
036/19/594
Synchrongehwerk
Ladenpreis RM. 19.—

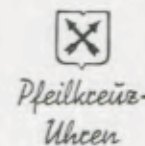

GRUPPE 019
Küchenuhren in Steingut



19,5 x 25 cm
019/467
Elfenbeinfarbig mit Birke
8 Tag Pendelgehwerk Nr. 52
Ladenpreis RM. 9.—



22 x 28 cm
019/478
Elfenbeinfarbig mit blau
8 Tag Pendelgehwerk Nr. 52
Ladenpreis RM. 9.50



22 x 28 cm
019/479
Elfenbeinfarbig mit Birke
8 Tag Pendelgehwerk Nr. 52
Ladenpreis RM. 9.50
036/19/479
Synchrongehwerk
Ladenpreis RM. 16.—



22 x 28 cm
019/480
Elfenbeinfarbig mit Goldlinien
8 Tag Pendelgehwerk Nr. 52
Ladenpreis RM. 9.50



20 x 27,5 cm
019/483
Elfenbeinfarbig mit Birke
8 Tag Pendelgehwerk Nr. 52
Ladenpreis RM. 9.50



21,5 x 28 cm
019/486
Elfenbeinfarbig mit Goldlinien
8 Tag Pendelgehwerk Nr. 52
Ladenpreis RM. 10.—



22 x 26 cm

019/595

Steingutplatte elfenbeinfarbig mit Caramel
Braune Zahlen und Zeiger
8 Tag Pendelgehwerk Nr. 52
Ladenpreis RM. 9.50





22 x 26 cm

019/596

Steingutplatte elfenbeinfarbig mit blau
Schwarze Zahlen und Zeiger
8 Tag Pendelgehwerk Nr. 52
Ladenpreis RM. 9.50

GRUPPE 019 Küchenuhren in Steingut

Pfeilkreis-
Uhren

Pfeilkreis-
Uhren

GRUPPE 019 Küchenuhren in Steingut



21 x 28 cm

019/597

Steingutplatte elfenbeinfarbig mit Goldlinien
Braune Zahlen und Zeiger
8 Tag Pendelgehwerk Nr. 52
Ladenpreis RM. 9.50



21 x 28 cm

019/600

Steingutplatte elfenbeinfarbig
Braune Zahlen und Zeiger
8 Tag Pendelgehwerk Nr. 52
Ladenpreis RM. 9.50



21 x 28 cm

019/601

Steingutplatte elfenbeinfarbig mit Birke
Braune Zahlen und Zeiger
8 Tag Pendelgehwerk Nr. 52
Ladenpreis RM. 9.50

036/19/601
Synchrongehwerk
Ladenpreis RM. 16.—

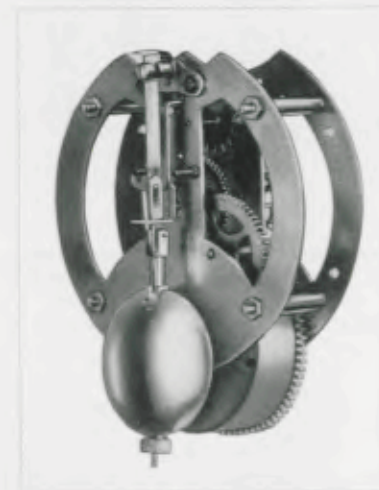

Platinen 78 x 78 mm

Unser neues, sehr **übersichtlich** konstru-
iertes

**flaches 8 Tag
Pendelgehwerk Nr. 247**

hat desinierte, kräftige Platinen, massiven
Satz- und Minutenradtrieb u. massives Feder-
haus. Die anderen Triebe sind Hohltriebe,
um jede Empfindlichkeit auszuschalten. Die
genügend schwer gewählte Pendellinse er-
gibt einen sehr zuverlässigen Gang.



21 x 28 cm

019/602

Steingutplatte elfenbeinfarbig
Braune Zahlen und Zeiger
8 Tag Pendelgehwerk Nr. 247

Ladenpreis RM. 10.50

036/19/602

Synchrongehwerk
Ladenpreis RM. 16.—



24 x 24 cm

019/603

Elfenbeinfarbige Steingutplatte
Chrompoßierte Relieffzahlen aus Steingut
8 Tag Pendelgehwerk Nr. 247

Ladenpreis RM. 11.50

036/19/603

Synchrongehwerk
Ladenpreis RM. 17.50



23 x 28 cm

019/604

Steingutgehäuse elfenbeinfarbig mit Birke
Braune Zahlen und Zeiger
8 Tag Pendelgehwerk Nr. 247

Ladenpreis RM. 14.—



23 x 28 cm

019/605

Steingutgehäuse elfenbeinfarbig mit Goldlinie
Braune Zahlen und Zeiger
8 Tag Pendelgehwerk Nr. 247

Ladenpreis RM. 14.—

GRUPPE 019
Küchenuhren in Steingut



21 x 28 cm

019/598

Steingutplatte elfenbeinfarbig mit Goldlinien
18 cm Goldlunette, braune Zahlen und Zeiger
8 Tag Pendelgehwerk Nr. 52

Ladenpreis RM. 13.—



20 x 30 cm

019/606

Steingutgehäuse elfenbeinfarbig mit Caramel
18 cm Goldlunette, braune Zahlen und Zeiger
8 Tag Pendelgehwerk Nr. 247

Ladenpreis RM. 20.—

036/19/606

Synchrongehwerk

Ladenpreis RM. 27.—



21 x 28 cm

019/599

Steingutplatte elfenbeinfarbig mit Chromlinien
18 cm Chromlunette, schwarze Zahlen und Zeiger
8 Tag Pendelgehwerk Nr. 52

Ladenpreis RM. 13.—



20 x 30 cm

019/607

Elfenbeinfarbiges Steingutgehäuse
18 cm Chromlunette, braune Zahlen und Zeiger
8 Tag Pendelgehwerk Nr. 247

Ladenpreis RM. 20.—

Pfeilkreuz-
Uhren

Pfeilkreuz-
Uhren

GRUPPEN 024, 025
Wanduhren

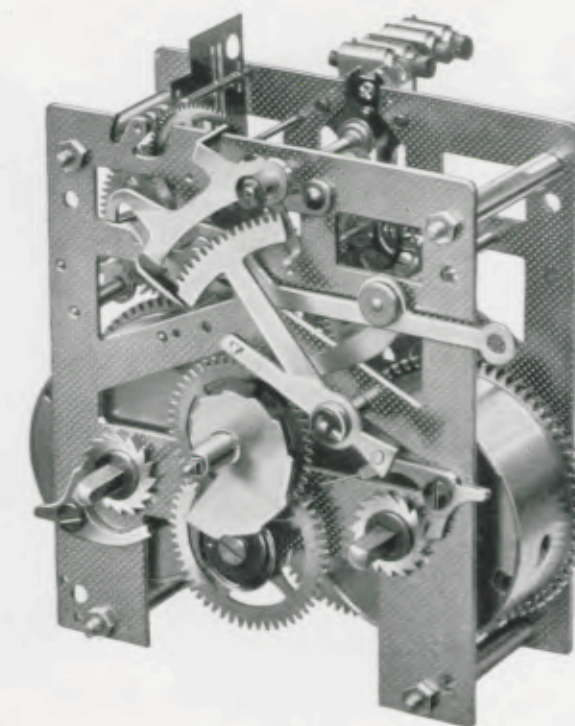

Werk Nr. 277

Platinen 11,2 x 9,4 cm

14 Tag Halbstund-Rechenschlagwerk auf Bim Bam. Herausnehmbare Federhäuser, kräftige
Platinen, durch Dessinierung noch besonders verstärkt

GRUPPE 024
Wanduhren, halblange Form



57 x 29 cm

024/128

Eiche



57 x 29 cm

024/208

Eiche



57 x 29 cm

024/209

Eiche



57 x 29 cm

024/211

Eiche



57 x 29 cm



024/212

Eiche

Die Nrn. 024/208 und 024/209 werden ohne die oberen Türverzierungen geliefert

18 cm - 7" Metallblatt

8 Tag Halbstund-Schlagwerk, Bim Bam 3 Stäbe



 Pfeilkreis-
Uhren

GRUPPE 024
Wanduhren, halblange Form



81 x 29 cm

024/131

Eiche
Gewöhnliche Gläser

024/132

Eiche
Facetgläser

18 cm - 7" Metallblatt

8 Tag Halbstund-Schlagwerk, Bim Bam 3 Stäbe
In allen Eichenfarben lieferbar

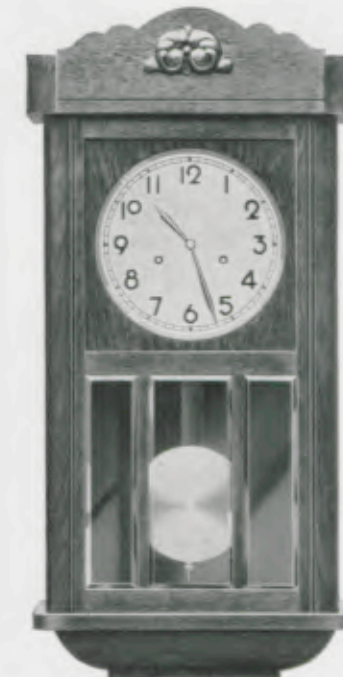

63,5 x 31,5 cm

024/111

Eiche
Gewöhnliche Gläser

024/113

Eiche
Facetgläser

18 cm - 7" Metallblatt

14 Tag Halbstund-Schlagwerk, Bim Bam 3 Stäbe
In allen Eichenfarben lieferbar



63,5 x 31,5 cm

024/115

Eiche
Messingverglasung

GRUPPE 024
Wanduhren, halblange Form



83,5 x 33,5 cm

024/215

Eiche





83,5 x 33,5 cm

024/216

Eiche

20 cm = 8" Metallblatt
14 Tag Halbstund-Schlagwerk, Bim Bam 3 Stäbe
In allen Eichenfarben lieferbar

 Pfeilkopf-
Uhren  Pfeilkopf-
Uhren

GRUPPE 025
Wanduhren

Kassel I und II



78 x 33 cm

025/466

Eiche
Gewöhnliche Gläser

025/468

Eiche
Facettegläser

18 cm = 7" Metallblatt

Kassel IV



78 x 33 cm

025/470

Eiche

Kiel II



78 x 33 cm

025/368

Eiche
Gewöhnliche Gläser

025/370

Eiche
Facettegläser

20,5 cm = 8" Metallblatt

Kiel IV



78 x 33 cm

025/372

Eiche

14 Tag Halbstund-Schlagwerk, Bim Bam 3 Stäbe
In allen Eichenfarben lieferbar

GRUPPE 025
Wanduhren

Lüneburg II



78 x 33 cm

025/486

Eiche

Lüneburg IV



78 x 33 cm

025/487

Eiche

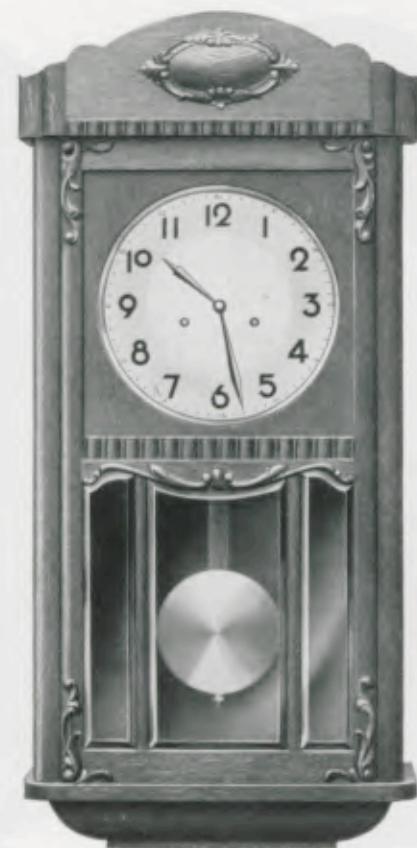

77 x 36 cm

025/529

Eiche

20,5 cm = 8" Metallblatt

21,5 cm = 8½" Metallblatt

14 Tag Halbstund-Schlagwerk, Birn Bam 4 Stäbe - In allen Eichenfarben lieferbar



Pfeilkreis-
Uhren

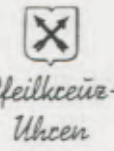

Pfeilkreis-
Uhren

GRUPPE 025
Wanduhren



77 x 38 cm

025/530

Eiche

Messing- oder weißpolierte Verglasung



78 x 34,5 cm

025/558

Eiche

21,5 cm = 8½" Metallblatt



78 x 34,5 cm

025/562

Eiche

14 Tag Halbstund-Schlagwerk, Birn Bam 4 Stäbe - In allen Eichenfarben lieferbar

GRUPPE 027
Moderne Wanduhren

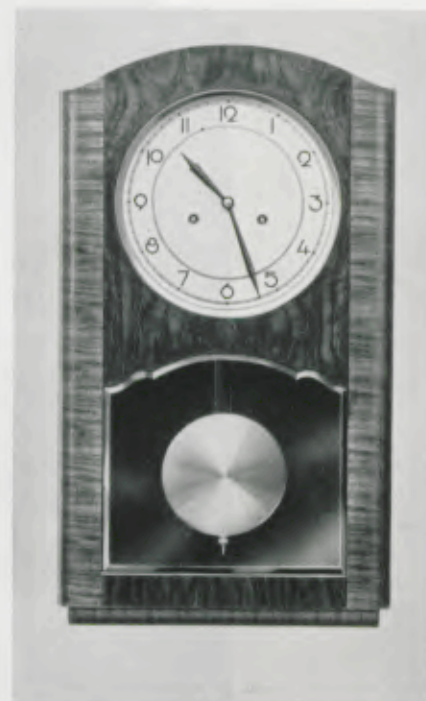

53 x 30 cm

027/80

Kaukasisch Nußbaum poliert

Facetteglas

20,5 cm = 8" Goldblatt

14 Tag Halbetund-Schlagwerk, Bim Bam 4 Stäbe

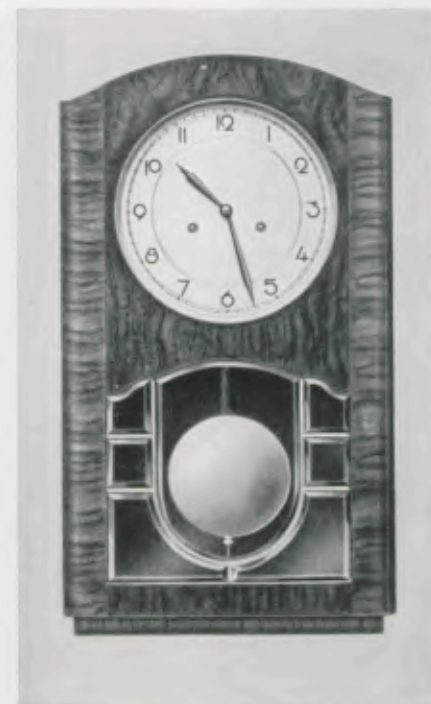

53 x 30 cm

027/81

Kaukasisch Nußbaum poliert

Weiß polierte Metallverglasung

20,5 cm = 8" Goldblatt

14 Tag Halbetund-Schlagwerk, Bim Bam 4 Stäbe

Pfeilkreuz-
Uhren

Pfeilkreuz-
Uhren

GRUPPE 028
Standuhren

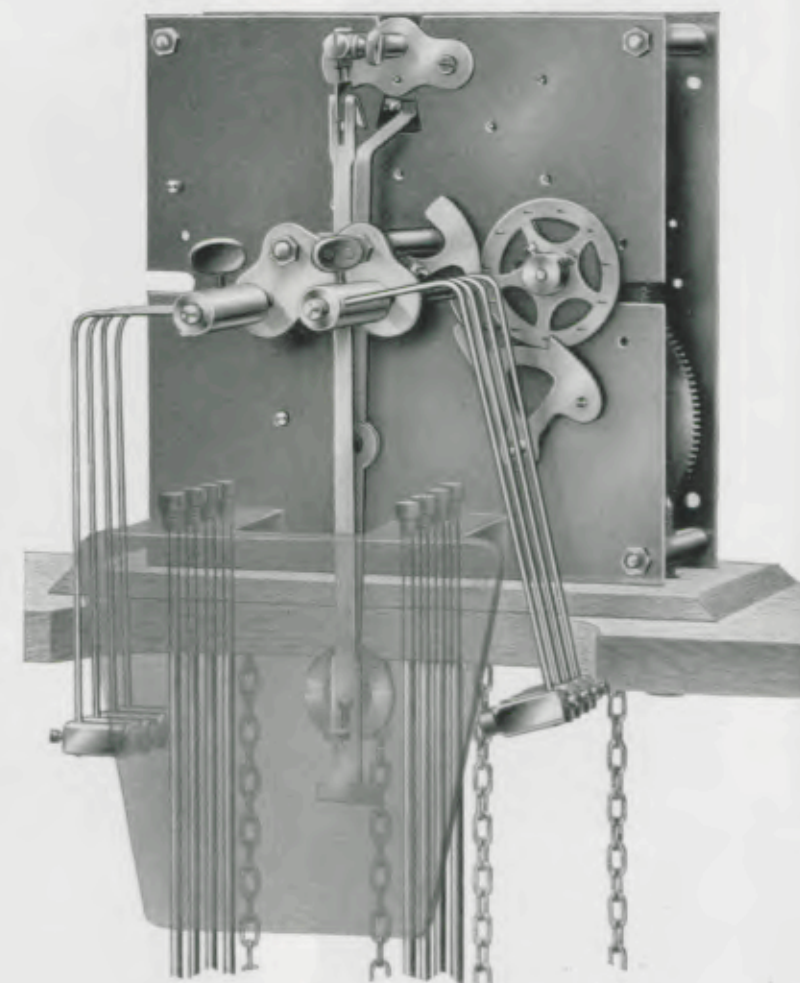

Werk Nr. 225

Platinen 15 x 15 cm

8 Tag Halbetund-Schlagwerk, Schwinghammer-
gang, Bim Bam 8 Stäbe. Sehr kräftige Platinen,
Grahamgang, Massive, gehärtete und hochglanz-
polierte Stahltriebe

GRUPPE 028
Standuhren

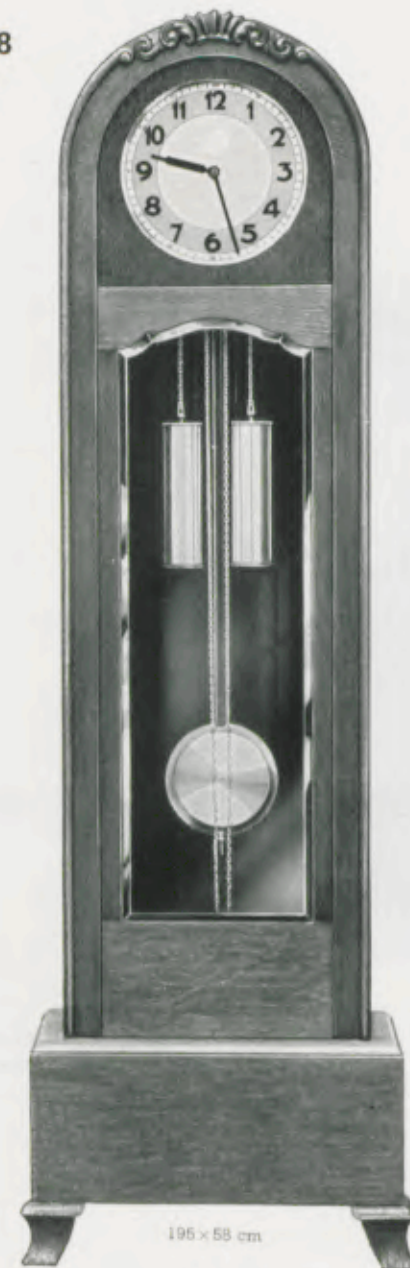

195 x 68 cm

028/184

Eiche

30 cm = 12" Metallblatt

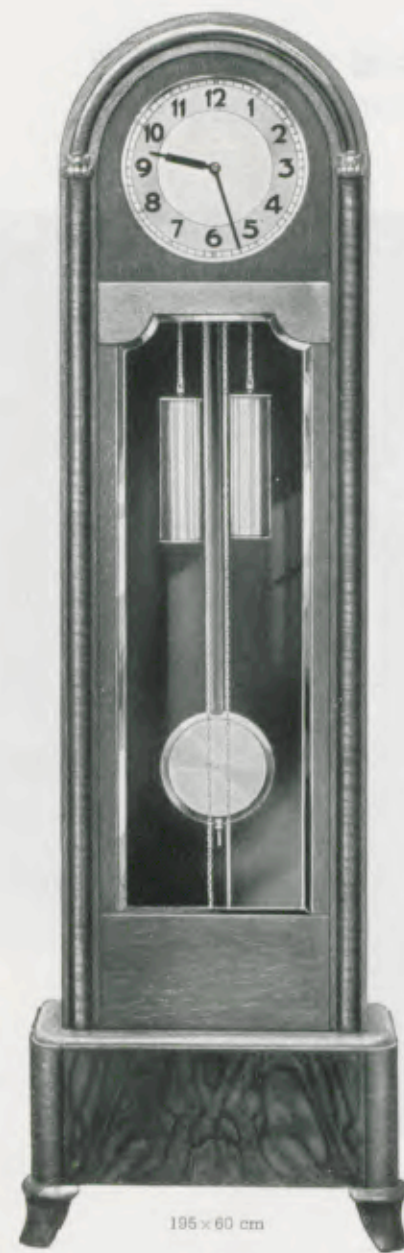

195 x 60 cm

028/185

Eiche mit Nußbaum

30 cm = 12" Metallblatt

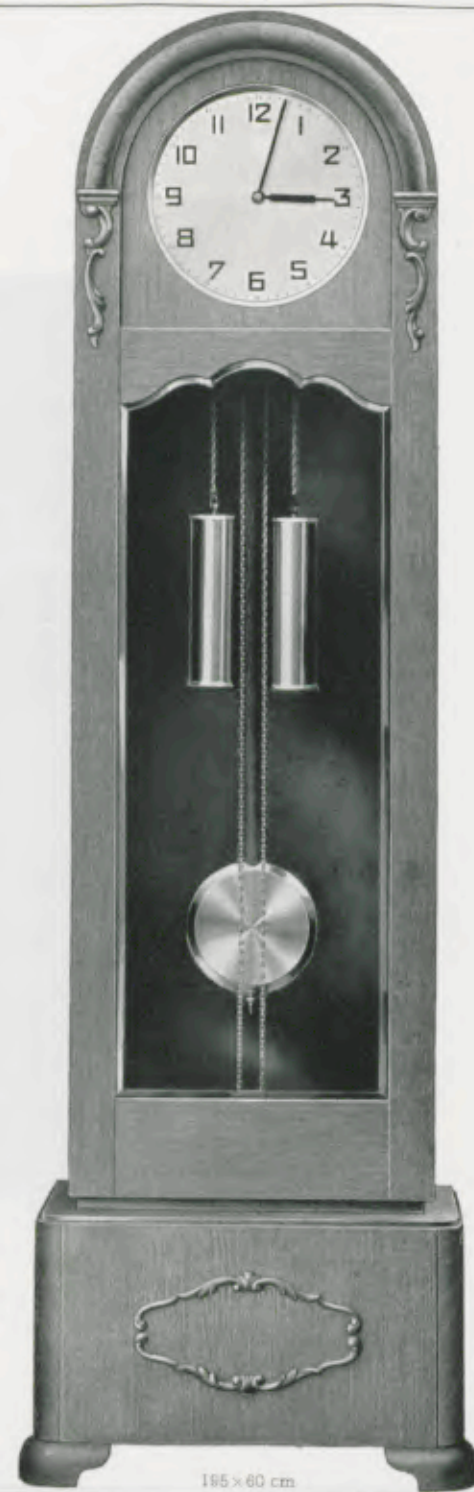

028/186

Eiche
Facetteglas

028/187

Eiche
Messingverglasung

30 cm = 12" Metallblatt

195 x 60 cm



Pfeilkreis-
Uhren



Pfeilkreis-
Uhren

GRUPPE 028
Standuhren

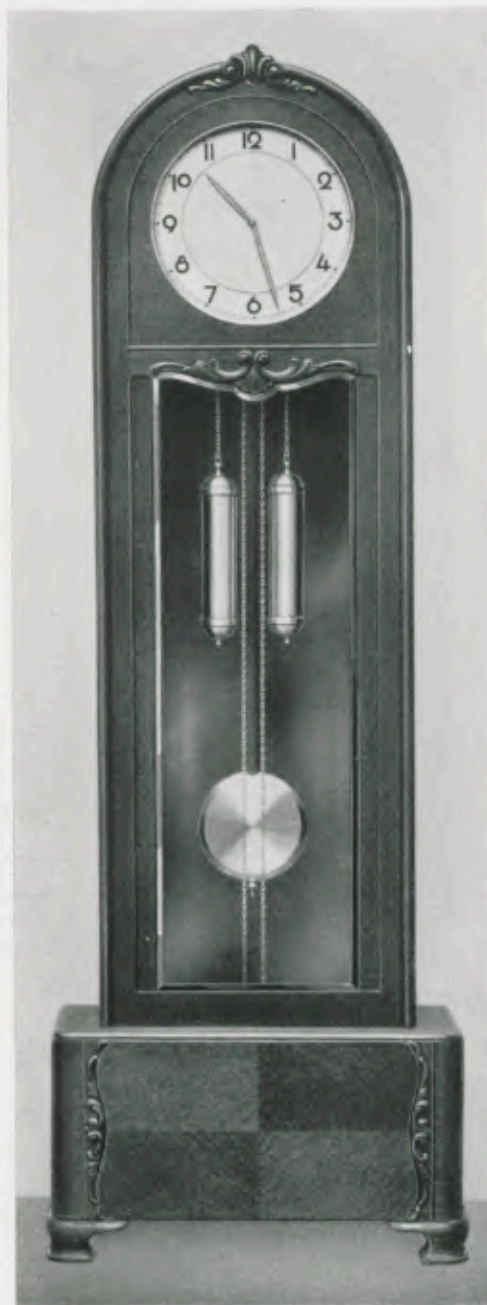

191 x 66 cm

028/201

Eiche

33 cm = 13" Goldblatt

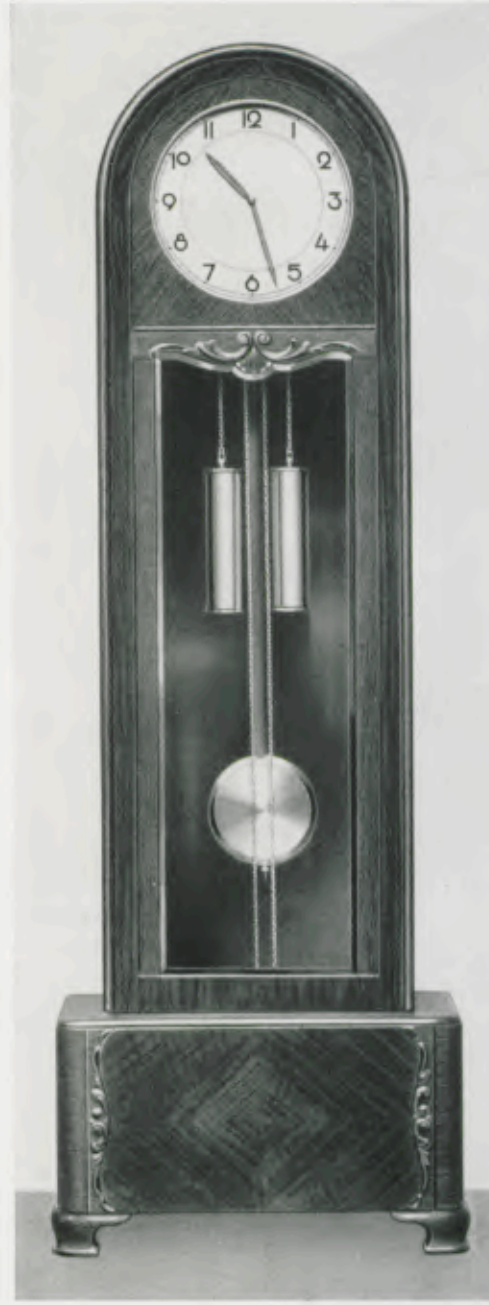

191 x 66 cm

028/202

Eiche mit Nußbaum poliert

33 cm = 13" Goldblatt

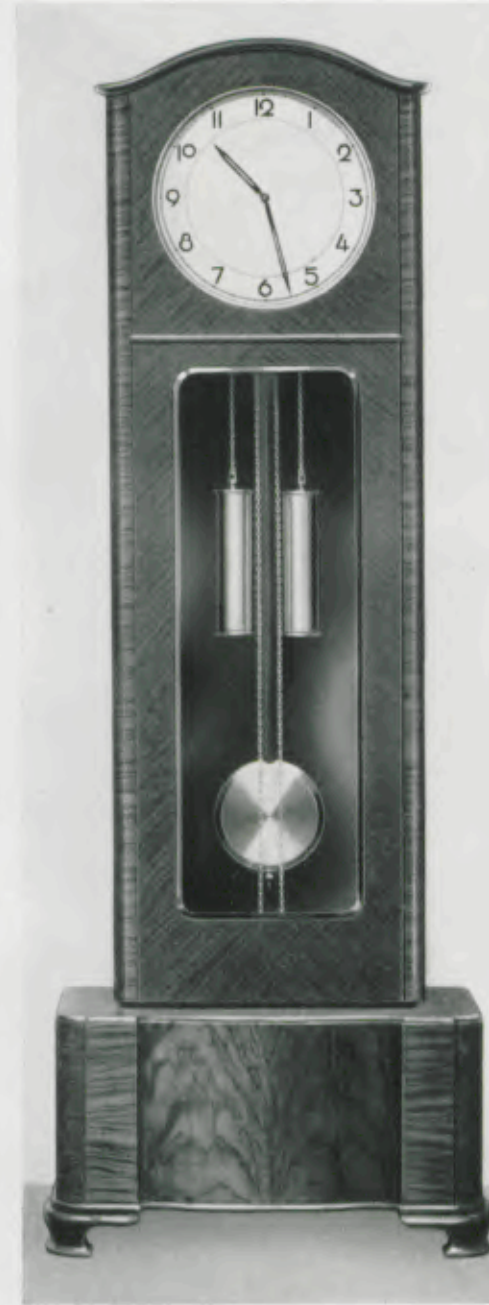

192 x 69 cm

028/205

Eiche mit Nußbaum poliert

38 cm = 14 1/4" Goldblatt

GRUPPE 028
Standuhren

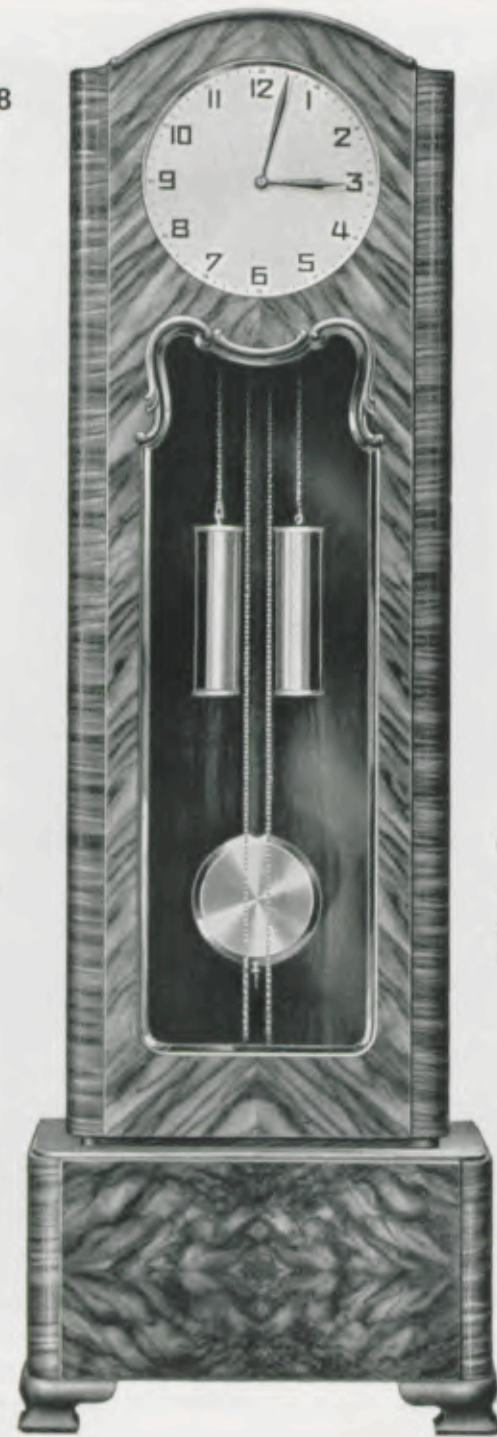

028/192

190 x 64 cm

Kaukasisch Nußbaum poliert
33 cm Zifferblatt, Facottéglass

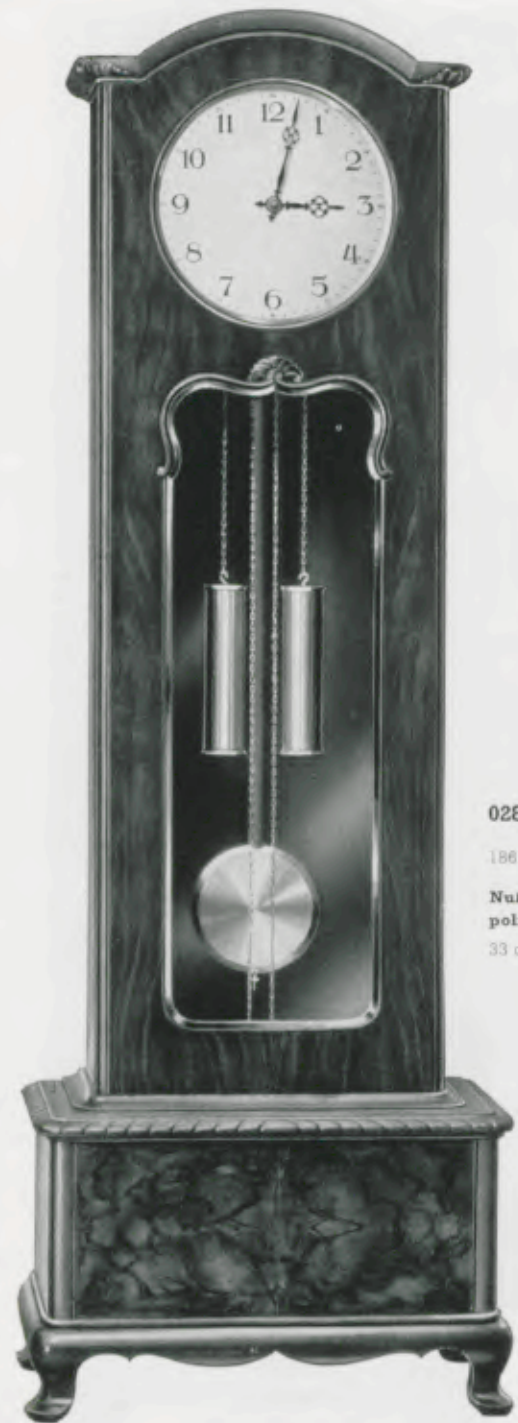

028/193

186 x 64 cm

Nußbaum antik, Sockelfront poliert
33 cm Zifferblatt, Facottéglass



Pfeilkreis-
Uhren



