

Heilkreuz  
Zehren



UNIVERSITY OF MICHIGAN LIBRARY  
SERIALS ACQUISITION  
300 NORTH ZEEB ROAD  
ANN ARBOR MI 48106-1500

Uhrenfabriken Gebrüder Junghans A.G.

**Werk Hamburg-Amerikanische  
Uhrenfabrik**



**Schramberg**  
Schwarzwald

1 9 3 6 / 3 7



*Pfeilkreuz-  
Uhren*

### Gruppen-Verzeichnis

Gruppe	Seite	Gruppe	Seite
<b>Gruppe 02</b>		<b>Gruppe 018</b>	
Stiluhren mit flachem Weckerwerk .....	9	Einsatzuhren .....	26
<b>Gruppe 03</b>		Dielen- und Bürouhren .....	27
Kleine Wecker in Holzgehäusen .....	4	Küchenuhren in Schleiflack .....	28
Stiluhren mit flachem Weckerwerk mit Knopfabsteller .....	10	<b>Gruppe 019</b>	
<b>Gruppe 05</b>		Küchenuhren in Steingut .....	31
Stiluhren mit extra flachem Qualitäts- Weckerwerk .....	12	<b>Gruppe 023</b>	
<b>Gruppe 06</b>		Wanduhren (kleine Form) .....	37
Stiluhren mit einfachem Weckerwerk ....	6	<b>Gruppe 024</b>	
<b>Gruppe 08</b>		Wanduhren (halblange Form) .....	38
Wecker in Metallgehäusen .....	1	<b>Gruppe 025</b>	
<b>Gruppe 09</b>		Wanduhren (lange Form) .....	40
Große Holzwecker .....	5	<b>Gruppe 027</b>	
<b>Gruppe 010</b>		Moderne Wanduhren .....	43
Schreibtischuhren .....	13	<b>Gruppe 028</b>	
<b>Gruppe 017</b>		Standuhren .....	48
Tischuhren .....	16	<b>Gruppe 054</b>	
		Kleine Holzwecker .....	3

### Nummern-Verzeichnis

Nummer	Seite	Nummer	Seite	Nummer	Seite	Nummer	Seite	Nummer	Seite	Nummer	Seite
<b>02</b> /72-73 ...	9	08/542 .....	2	017/996 .....	20	019/486 .....	33	<b>028</b> /184-186	48	<b>ATO</b>	
02/78 .....	9	08/561-562 ..	1	017/999 .....	22	019/497-501 .	35	028/187-188 .	49	7753-7753 a ..	54
02/114 .....	9	08/563-564 ..	2	017/1002 .....	22			028/189-190 .	50	7754 .....	54
								028/191-192 .	51	7755-7757 ...	55
<b>03</b> /56 .....	10	<b>09</b> /142-144 .	5	<b>Konsolen</b>		<b>023</b> /90 ....	37	028/193 .....	52	7758 .....	55
03/59-60 .....	10			017/2-7 .....	25	<b>024</b> /111....	38			7851 .....	57
03/97 .....	11	<b>010</b> /85-86 .	13			024/113 .....	38	<b>054</b> /264-266	3	7903 .....	59
03/99 .....	11	010/89 .....	13	<b>018</b> /1-2....	26	024/115 .....	38	054/272 .....	3	7904 .....	59
03/107 .....	11	010/90 .....	14	018/202-212 .	27	024/131-132 .	39			7911-12 .....	58
03/124 .....	4	010/92 .....	14	018/216-226 .	27	024/141-142 .	38			7915-16 .....	58
03/134-135 ..	4			018/235 .....	27	024/202 .....	38			7917-18 .....	58
03/141 .....	11	<b>017</b> /956-957	16	018/342 .....	26	024/204-206 .	39			7921-22 .....	58
		017/958 .....	18	018/360 .....	30					7923 .....	58
<b>05</b> /385-386 .	12	017/960 .....	18	018/369-370 .	28	<b>025</b> /368....	40	<b>Werke</b>		7924 .....	58
		017/961 .....	19	018/371-372 .	29	025/370 .....	40	6 .....	31	7926 .....	59
<b>06</b> /90 .....	6	017/962 .....	24	018/374 .....	29	025/372 .....	41	52 .....	28	7927 .....	59
06/112 .....	6	017/963 .....	24	018/377 .....	30	025/466 .....	40	60 .....	3	7928 .....	59
06/114 .....	8	017/964 .....	20	018/384-385 .	28	025/468 .....	40	J 66 .....	12	7955 .....	57
06/116 .....	8	017/965 .....	24	018/386 .....	29	025/470 .....	40	74 .....	26	7956 .....	57
06/118 .....	7	017/966 .....	23	018/394 .....	30	025/486-487 .	41	79 .....	10	7957 .....	57
06/120 .....	6	017/967-968 .	21	018/432 .....	30	025/487 .....	41	81 .....	9	8006 .....	56
06/122 .....	7	017/969 .....	22	<b>019</b> /437-440	34	025/529 .....	41	146 .....	26	8008 .....	56
06/128 .....	6	017/970 .....	23	019/441-446 .	31	025/530-532 .	42	225 .....	47	8010 .....	60
06/130 .....	7	017/971 .....	16	019/454 .....	33			231 .....	1	8011 .....	56
06/148 .....	7	017/972 .....	17	019/458 .....	31	<b>027</b> /43-45..	43	240 .....	10	8013 .....	56
06/150 .....	8	017/973 .....	18	019/459 .....	33	027/46-48 ...	44	246 .....	13	8014 .....	56
		017/974 .....	19	019/466-467 .	32	027/49-50 ...	45	277 .....	36	8015 .....	56
<b>08</b> /98 .....	1	017/975 .....	21	019/478-481 .	32	027/55 .....	46	278 .....	15	8016 .....	56
08/376-377 ..	2	017/976 .....	23	019/482-483 .	33	027/61 .....	45			8017 .....	56
08/540 .....	1	017/991-992 .	17			027/62-64 ...	46				

### GRUPPE 08 Wecker in Metallgehäusen

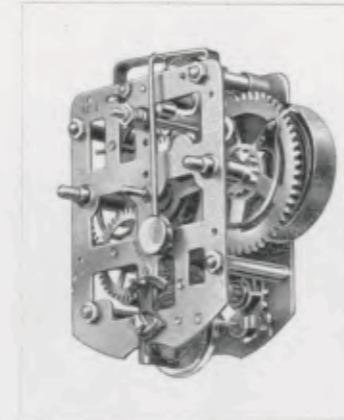

Werk Nr. 231  
7,1 x 5,6 cm  
Normalwerk, große Balance

Werk Nr. 231 L  
7,1 x 5,6 cm  
Normalwerk, große Balance, leise tickend



08/561 08/540 10,5 cm



08/98 18 cm

08/98  
Metallgehäuse vernickelt  
Weißes Kartonblatt

08/561  
Metallgehäuse rotbraun  
Weißes Kartonblatt

08/540  
Leise-Tick  
Metallgehäuse rotbraun  
Weißes Kartonblatt

08/562  
Metallgehäuse blau  
Weißes Kartonblatt

1 Tag Wecker, Normalwerk Nr. 231



08/562 10,5 cm

**GRUPPE 08**

Wecker in Metallgehäusen mit Vorabsteller



12 cm

**08/376**

Metallgehäuse rotbraun

**08/377**

Metallgehäuse blau

Weißes Kartonblatt

Ladenpreis . . RM. 2.95



10,5 cm

**08/563**

Metallgehäuse verchromt

mit blauem Band

Zweifarbige Metallblatt

**08/542**

**Leise-Tick**

Metallgehäuse verchromt

mit blauem Band

Rundschliffblatt

1 Tag Wecker, Normalwerk Nr. 231, mit Vorabsteller



10,5 cm

**08/564**

Metallgehäuse verchromt

mit rotem Band

Zweifarbige Metallblatt

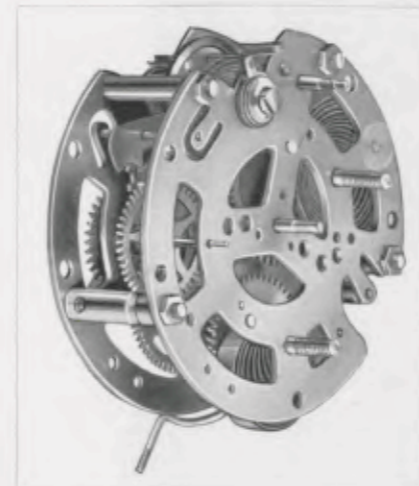

**Werk Nr. 60**

Platzen 54 mm

Zuverlässiges 1 Tag Weckerwerk. Weckerstellung durch großen Weckerzeiger auf dem Zifferblatt, daher genau einstellbar

**GRUPPE 054**

Kleine Wecker mit einfachem Werk



9 x 15 cm

**054/265**

Eiche mit Nußbaum poliert, Chromlunette, Silberblatt

1 Tag Weckerwerk Nr. 60



8,5 x 13 cm

**054/264**

Eiche

Chromlunette, Silberblatt

1 Tag Weckerwerk Nr. 60



8,5 x 13 cm

**054/266**

Kaukasisch Nußbaum poliert

Chromlunette, Silberblatt

1 Tag Weckerwerk Nr. 60



9 x 14 cm

**054/272**

Eiche mit Nußbaum poliert

Goldlunette, Goldblatt

1 Tag Weckerwerk Nr. 60

**GRUPPE 03**  
Kleine Wecker in Holzgehäusen



8,5 x 11,5 cm

**03/124 RZ**

**Kaukasisch Nußbaum poliert**

Silberblatt mit Radiumausstattung, Chromfüße, 1 Tag Weckerwerk Nr. 81

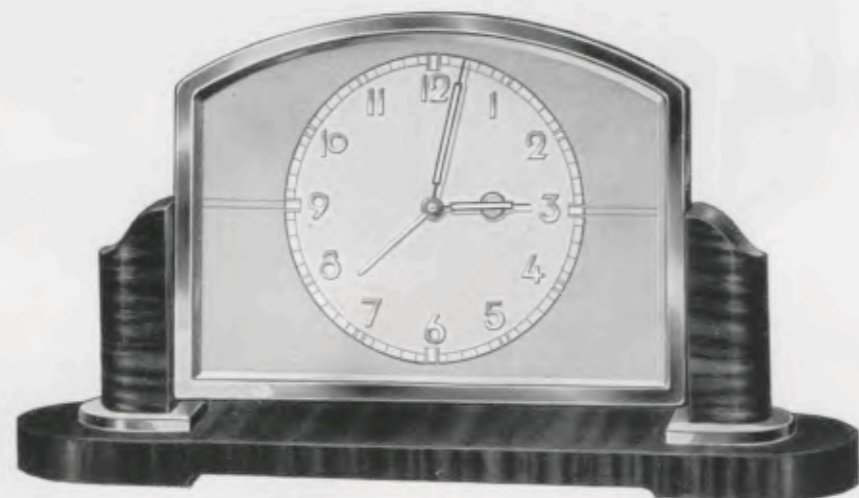

13 x 24 cm

**03/134 RP**

**03/135**

1 Tag Weckerwerk Nr. 81

8 Tsg Ankergehwerk Nr. 240

**Chrom mit Nußbaum matt**

Zweifarbiges Silberblatt, aufgelegte Chromzahlen, Radiumpunkte, Facetteglas

**036/3/134**

Synchron-Gehwerk

Ladenpreis ..... RM. 20.75

**GRUPPE 09**  
Wecker in Holzgehäusen

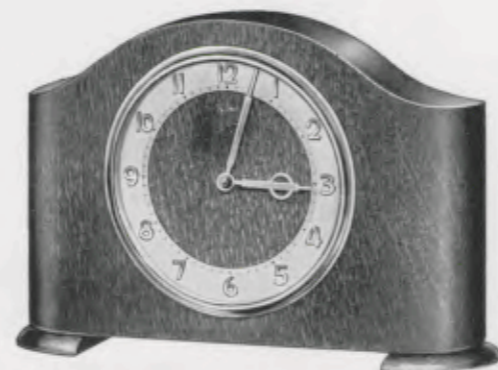

**09/142 RP**

13,5 x 19 cm

**09/142 RP**

**Eiche**

Silberzahlenreif mit erhabenen Zahlen, Chromlünette, gewölbtes Glas, 1 Tag Wecker auf Rückwandglocke, Radiumpunkte

**09/143 RP**

**Nußbaum poliert**

Silberzahlenreif mit erhabenen Zahlen, Chromlünette, gewölbtes Glas, 1 Tag Wecker auf Rückwandglocke, Radiumpunkte

**09/144**

**Chrom mit Nußbaumsäulen**

Silberblatt mit aufgelegten Chromzahlen, 1 Tag Wecker mit Rückwandglocke



**09/143 RP**

13,5 x 19 cm

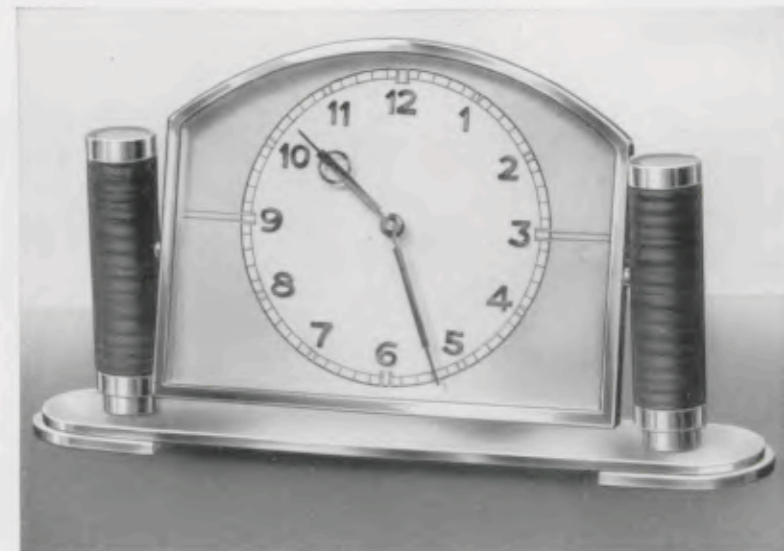

**09/144**

17,5 x 31 cm

**GRUPPE 06**

Stiluhren mit einfachem Werk

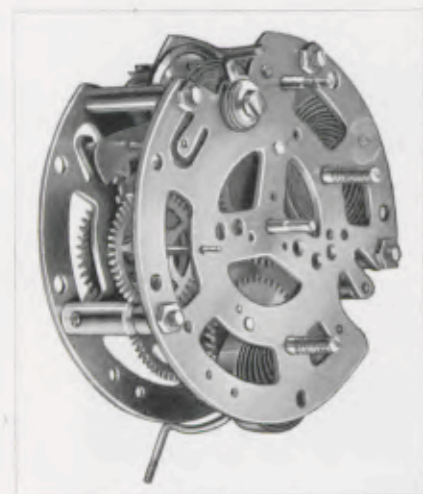

**Werk Nr. 60**

Platinen 54 mm  
Zuverlässiges 1 Tag Weckerwerk. Weckerstellung durch großen Weckerzeiger auf dem Zifferblatt, daher genau einstellbar



7,5 x 9 cm

**06/112 RZ**

1 Tag Weckerwerk Nr. 60  
**Verchromt**  
Zweifarbige Metallblatt mit oder ohne Radium



9,5 x 9,5 cm

**06/128 RP**

1 Tag Weckerwerk Nr. 60  
**Verchromt**  
Elfenbeinkartonblatt mit braunen Reliefzahlen  
Radiumpunkte und -zeiger, gewölbtes Glas



9,5 x 11 cm

**06/90 RP**

1 Tag Weckerwerk Nr. 60  
**Verchromt**  
Getöntes Kartonblatt mit blauen Reliefzahlen  
Radiumpunkte und -zeiger



9,5 x 11 cm

**06/120 RZ**

1 Tag Weckerwerk Nr. 60  
**Verchromt**  
Zweifarbige Metallblatt mit oder ohne Radium

**GRUPPE 06**

Stiluhren mit einfachem Werk

**06/118 RP**

1 Tag Weckerwerk Nr. 60  
**Verchromt**  
Zweifarbige Metallblatt mit aufgelegten blauen  
Zahlen, Radiumpunkte und -zeiger



**06/118 RP**

7,5 x 9 cm

**06/122 RP**

1 Tag Weckerwerk Nr. 60  
**Verchromt**  
Zweifarbige Metallblatt mit erhabenen Chrom-  
zahlen, Radiumpunkte und -zeiger



**06/130 RP**

10 x 11 cm



**06/122 RP**

10 x 11 cm

**06/130 RP**

1 Tag Weckerwerk Nr. 60  
**Verchromt**  
Elfenbeinkartonblatt mit braunen Reliefzahlen  
Radiumpunkte und -zeiger

**06/148 RZ**

1 Tag Weckerwerk Nr. 60  
**Verchromt**  
Zweifarbige Metallblatt mit oder ohne Radium



**06/148 RZ**

11 x 14,5 cm

**GRUPPE 06**  
Stiluhren mit einfachem Werk

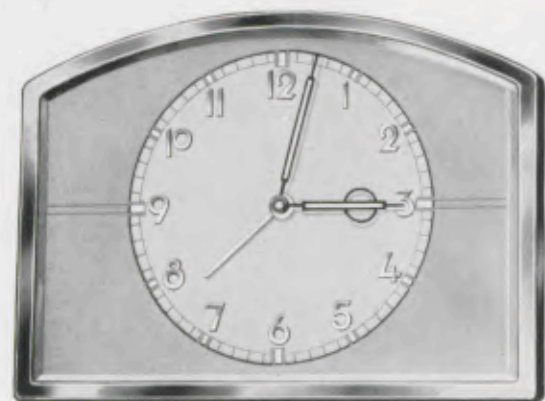

06/150 RP 11 x 14,5 cm



06/114 RZ 8,5 x 14 cm



06/116 RP 8,5 x 14 cm

**06/150 RP**  
1 Tag Weckerwerk Nr. 60  
**Verchromt**  
Zweifarbige Metallblatt mit aufgelegten Chromzahlen, Radiumpunkte u.-zeiger

**06/114 RZ**  
1 Tag Weckerwerk Nr. 60  
**Verchromt**  
Zweifarbige Metallblatt mit oder ohne Radium

**06/116 RP**  
1 Tag Weckerwerk Nr. 60  
**Verchromt**  
Zweifarbige Metallblatt mit aufgelegten blauen Zahlen, Radiumpunkte u.-zeiger

**GRUPPE 02**  
Stiluhren mit flachem Werk

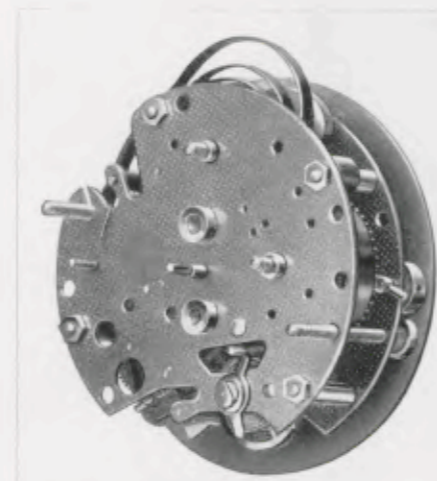

**Werk Nr. 81**  
Platinen 54 x 54 mm  
Zuverlässiges, flaches Weckerwerk, Schlag auf Werkkapsel



9,5 x 11 cm  
**02/78**  
**Verchromt**  
Zweifarbige Metallblatt mit oder ohne Radium  
1 Tag flaches Weckerwerk Nr. 81



8,5 x 14 cm  
**02/114 RP**  
**Verchromt**  
Zweifarbige Metallblatt mit blauen Relieffzahlen  
Radiumpunkte und -zeiger  
1 Tag flaches Weckerwerk Nr. 81



7,5 x 9 cm  
**02/72**  
**Verchromt**  
Zweifarbige Metallblatt mit oder ohne Radium  
1 Tag flaches Weckerwerk Nr. 81



7,5 x 9 cm  
**02/73 RP**  
**Verchromt**  
Zweifarbige Metallblatt mit aufgelegten Chromzahlen, Radiumpunkte und -zeiger  
1 Tag flaches Weckerwerk Nr. 81



**GRUPPE 03**

Stiluhren mit flachem Werk

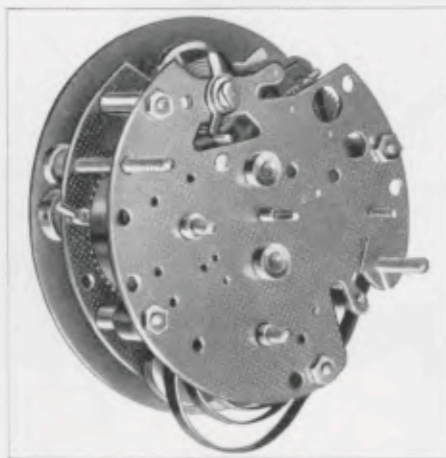

**Werk Nr. 81**

Zuverlässiges flaches Weckerwerk mit Knopfsteller, Schlag auf polierte Glocke



**Werk Nr. 240**

Platinen 59 mm  
Zuverlässiges 8 Tag Ankergehwerk  
Gut regulierend



11,5 x 15,5 cm

**03/56 RP**

Azurglas, 1 Tag Weckerwerk, Chromausstattung  
Radiumpunkte und -zeiger

**03/59**

Schwarzes Glas, 8 Tag Ankergehwerk Nr. 240  
Chromausstattung

**03/60 RP**

Bernsteinglas, 1 Tag Weckerwerk  
Goldausstattung, Radiumpunkte und -zeiger

**GRUPPE 03**

Stiluhren mit flachem Werk



**03/97 RP**

8 x 9,5 cm



**03/141 RP**

11 x 14,5 cm



**03/99 RP 03/107**

11 x 13 cm

**03/97 RP**

**Verchromt**

Zweifarbiges Metallblatt mit blauen Reliefzahlen  
Radiumpunkte und -zeiger  
1 Tag flaches Weckerwerk Nr. 81  
Knopfsteller, Schlag auf polierte Glocke

**03/141 RP**

**Verchromt**

Silberblatt mit aufgelegten Chromzahlen  
Radiumpunkte, Facetteglas  
1 Tag flaches Weckerwerk Nr. 81  
Knopfsteller, Schlag auf polierte Glocke

**03/99 RP**

1 Tag flaches Weckerwerk Nr. 81  
Knopfsteller, Schlag auf polierte Glocke

**03/107**

8 Tag Ankergehwerk Nr. 240

**Verchromt mit Nußbaumsockel**

Zweifarbiges Metallblatt mit blauen Reliefzahlen  
Radiumpunkte und -zeiger



Pfeilkreis-  
Uhren



Pfeilkreis-  
Uhren

**GRUPPE 05**

Stiluhren mit flachem Qualitätswerk



**Werk Nr. J 66**

Platinen 52,5 mm

Sehr flaches und ganggenaues Weckerwerk mit Taschenuhrgang. Abnehmbare Anker- und Balancebrücke. Seitlich herausnehmbare Federhäuser. Massive Stahltriebe. 2 Decksteine



7 x 10 cm

**05/385 RP**

Verchromt, poliert

Farbiges Metallblatt mit verchromten Reliefzahlen  
Radiumpunkte und -zeiger  
1 Tag flaches Weckerwerk Nr. J 66

Ladenpreis ..... RM. 16.—

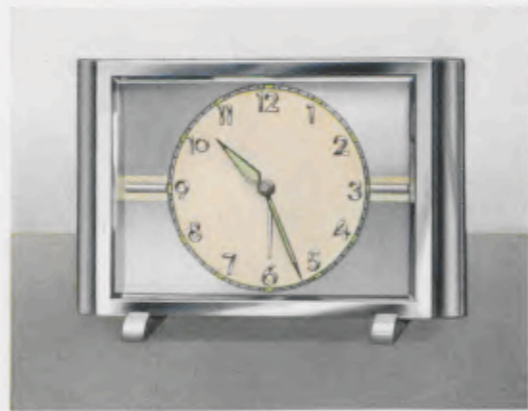

7 x 10 cm

**05/386 RP**

Verchromt, poliert

Farbiges Metallblatt mit verchromten Reliefzahlen  
Radiumpunkte und -zeiger  
1 Tag flaches Weckerwerk Nr. J 66

Ladenpreis ..... RM. 16.—

**GRUPPE 010**

Schreibtischuhren

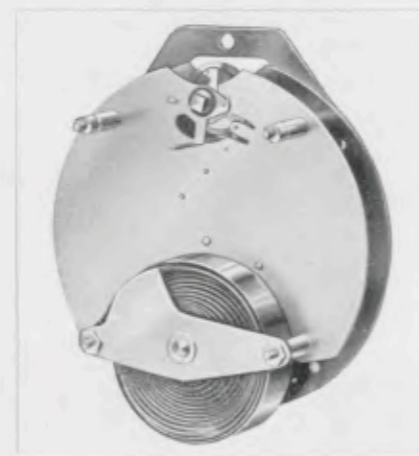

**Werk Nr. 246**

Platinen 54,3 mm

Zuverlässiges 8 Tag Ankergehwerk mit Nivarox-Spirale



12,5 x 17 cm

**010/89**

Eiche mit Nußbaum imit.  
Silberzahlenreif, Chromlunette und -füße,  
gewölbtes Glas  
8 Tag Ankergehwerk Nr. 246



12,5 x 17 cm

**010/86**

Kaukasisch Nußbaum poliert  
Silberzahlenreif, Chromlunette und -füße,  
gewölbtes Glas  
8 Tag Ankergehwerk Nr. 246



14 x 25,2 cm

**010/85**

Eiche  
mit kaukasisch Nußbaum poliert  
Silberzahlenreif  
10,5 cm Chromlunette, gewölbtes Glas  
8 Tag Ankergehwerk Nr. 246

**036/10/85**

Synchron-Gehwerk

Ladenpreis ..... RM. 24.50

**GRUPPE 010**

Schreibtischuhren

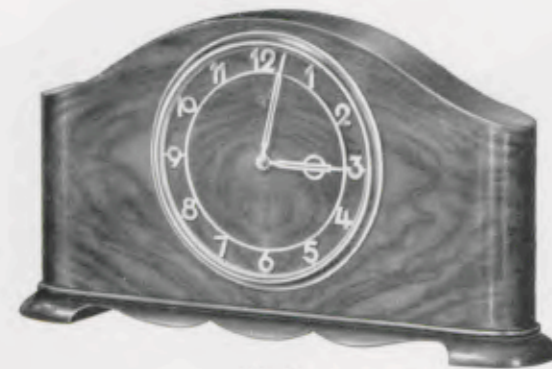

13 x 24 cm

**010/90**

**Kaukasisch Nußbaum poliert**  
Silberzahlenreif  
10,5 cm Chromlunette, gewölbtes Glas  
8 Tag Ankergehwerk Nr. 246

**036/10/90**

Synchron-Gehwerk  
Ladenpreis ..... RM. 27.50



13 x 24 cm

**010/92**

**Kirschbaum poliert**  
Silberzahlenreif  
10,5 cm Chromlunette, gewölbtes Glas  
8 Tag Ankergehwerk Nr. 246

**GRUPPE 017**

Tischuhren

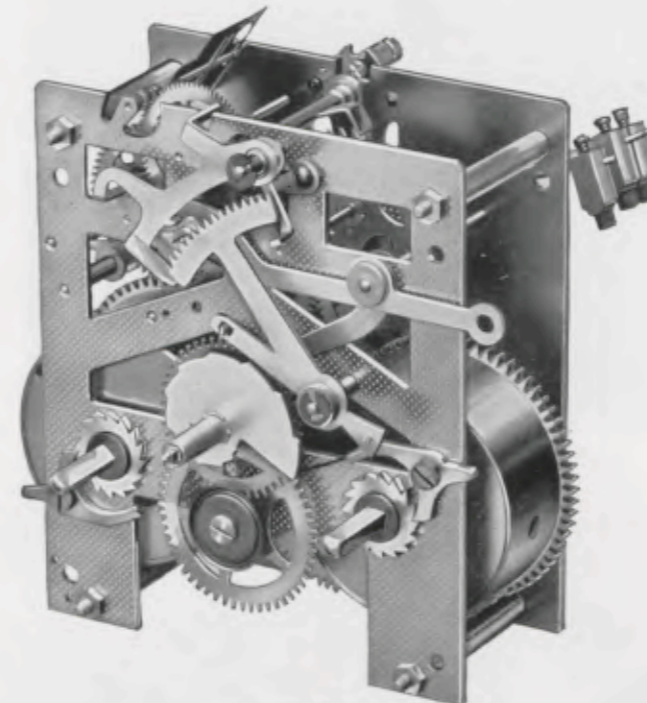

Platinen 11 x 9,5 cm

**Werk Nr. 278**

14 Tag Halbstund-Rechenschlagwerk auf Bim Bam 3 und 5 Stäbe. Kräftige Platinen, durch Desinierung noch besonders verstärkt. Herausnehmbare Federhäuser

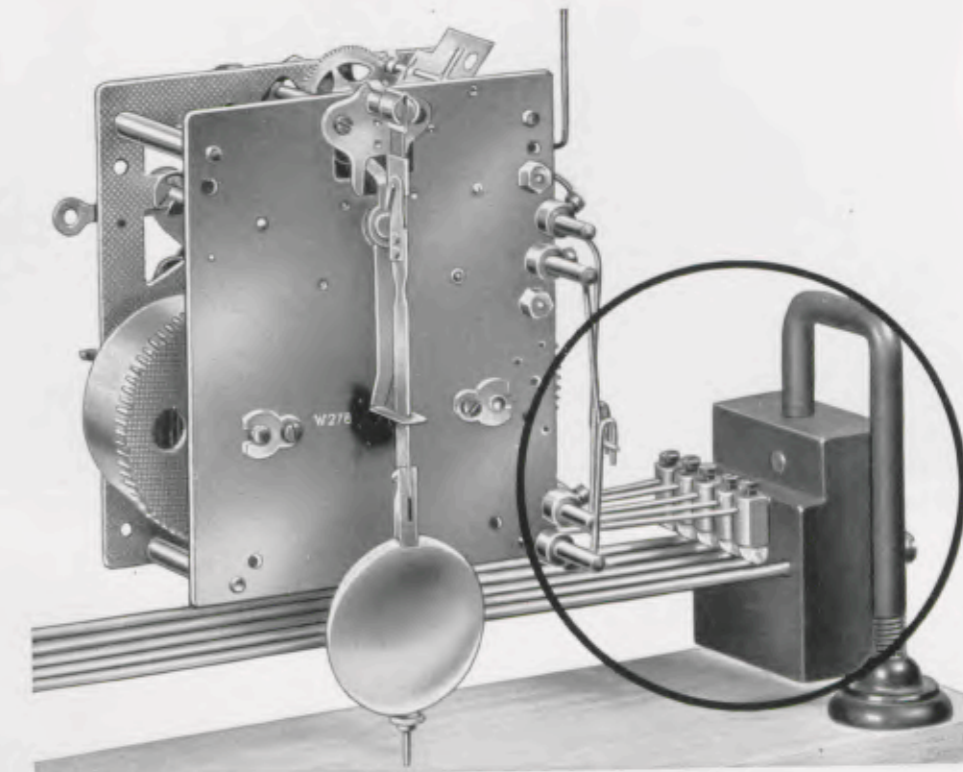

**Werk Nr. 278**

Mit Bügelgong, D.R.G.M.  
Der neue 5-Stab-Bim-Bam-Gong.  
Die frei schwebende Anordnung des Gongträgers mit Gongstäben läßt den angeschlagenen Gong voll ausschwingen. Das Ergebnis ist eine wundervolle Klangfülle bei jedem Schlag

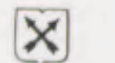

Pfeilkreis-  
Uhren



Pfeilkreis-  
Uhren

**GRUPPE 017**

Tischuhren in Eiche

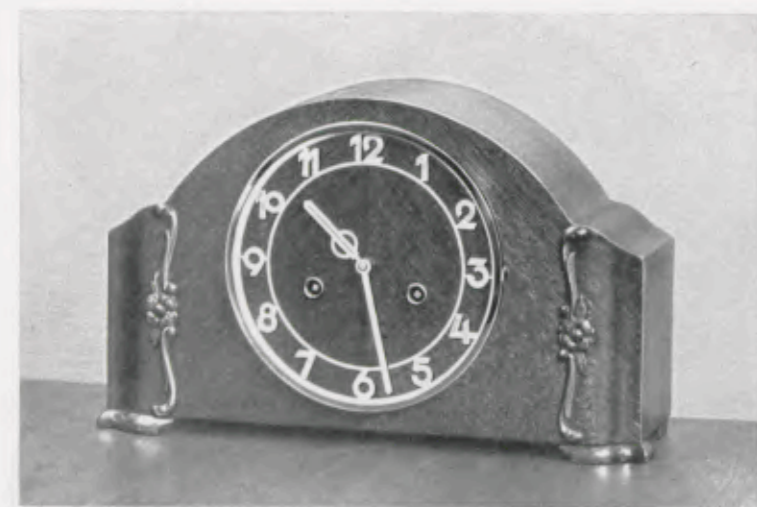

017/956 20,5 x 33 cm

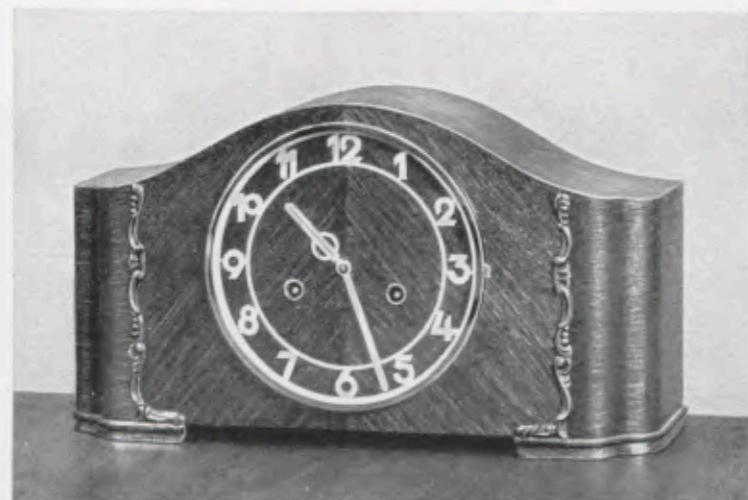

017/957 20 x 35 cm

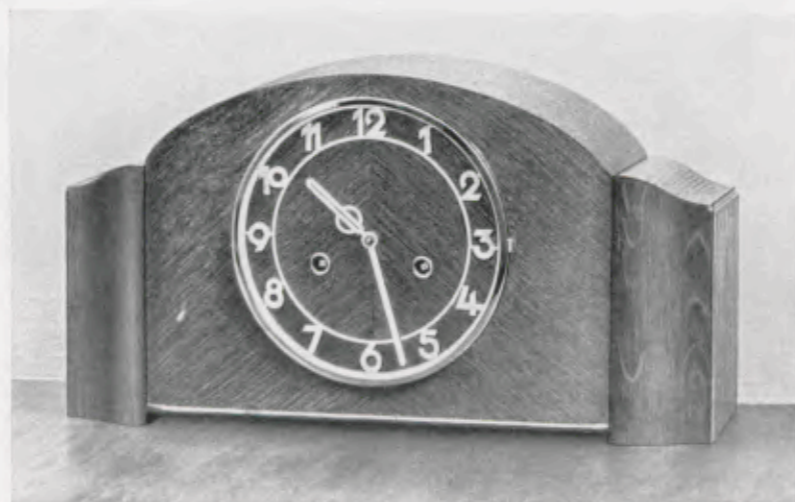

017/971 21 x 39 cm

**017/956**  
Eiche, 17 cm Chromlunette, matt versilberter Zahlenreif, Bim Bam 3 Stäbe  
Ladenpreis ..... RM. 35.—  
In Eiche 40, 42 und 45 lieferbar

**017/957**  
Eiche, 17 cm Chromlunette, matt versilberter Zahlenreif, Bim Bam 3 Stäbe  
Ladenpreis ..... RM. 37.—  
In Eiche 40, 42 und 45 lieferbar

**017/971**  
Eiche, 17 cm Chromlunette, matt versilberter Zahlenreif, Bim Bam 3 Stäbe  
Ladenpreis ..... RM. 30.—  
In Eiche 42 und 45 lieferbar

**GRUPPE 017**

Tischuhren in Eiche

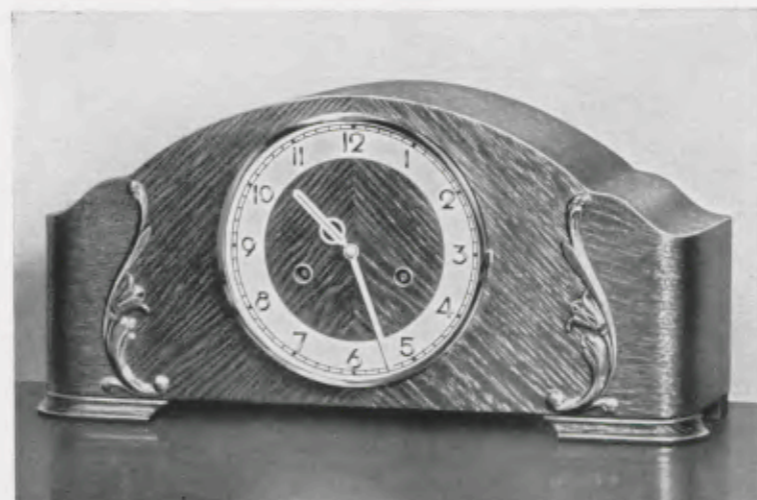

017/991 20,5 x 41 cm



017/972 22,5 x 45,5 cm

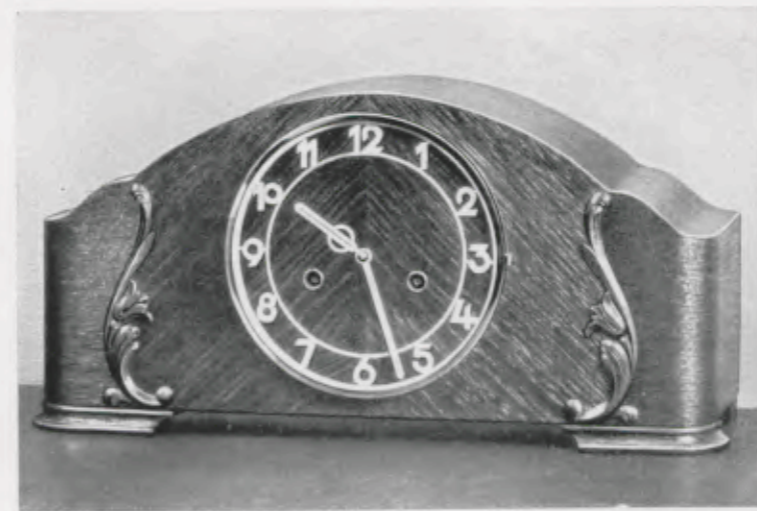

017/992 20,5 x 41 cm

**017/991**  
Eiche  
17 cm Chromlunette, Silberzahlenreif mit erhabenen, polierten Zahlen, Bim Bam 3 Stäbe  
Ladenpreis ..... RM. 38.—  
In Eiche 40, 42 und 45 lieferbar

**036/17/991**  
Synchron-Schlagwerk, Bim Bam 3 Stäbe  
Ladenpreis ..... RM. 53.—

**017/992**  
Eiche  
17 cm Chromlunette, matt versilberter Zahlenreif, Bim Bam 3 Stäbe, Gongabsteller  
Ladenpreis ..... RM. 38.—  
In Eiche 40, 42 und 45 lieferbar

**017/972**  
Eiche  
18 cm Chromlunette, matt versilberter Zahlenreif, Bim Bam 3 Stäbe  
Ladenpreis ..... RM. 40.—  
In Eiche 42 und 45 lieferbar



Pfeilkreuz-Uhren



Pfeilkreuz-Uhren

GRUPPE 017

Tischuhren in Eiche mit polierter Nußbaumfront

017/958

Eiche mit kaukasisch Nußbaum poliert

17 cm Chromlunette, matt versilberter Zahlenreif  
Bim Bam 3 Stäbe

Ladenpreis ..... RM. 32.—

017/960

Eiche mit kaukasisch Nußbaum poliert

17 cm Goldlunette, vergoldeter Zahlenreif, Bim Bam 3 Stäbe

Ladenpreis ..... RM. 42.—

036/17/960

Synchron-Schlagwerk, Bim-Bam 3 Stäbe

Ladenpreis ..... RM. 56.—

017/973

Eiche mit kaukasisch Nußbaum poliert

18 cm Chromlunette, matt versilberter Zahlenreif  
Bim Bam 5 Stäbe, Bügelgong

Ladenpreis ..... RM. 50.—

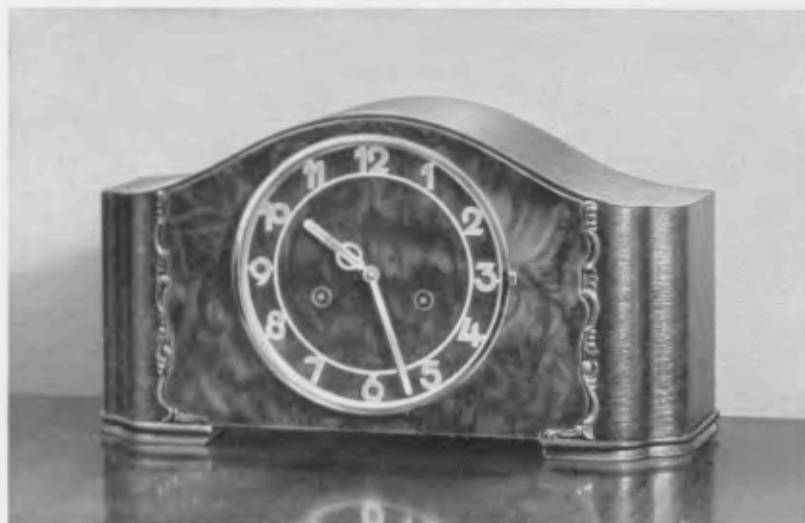

017/958

20 x 35 cm



017/960

21 x 39 cm



017/973

23,5 x 45,5 cm

GRUPPE 017

Tischuhren in Eiche mit polierter Nußbaumfront

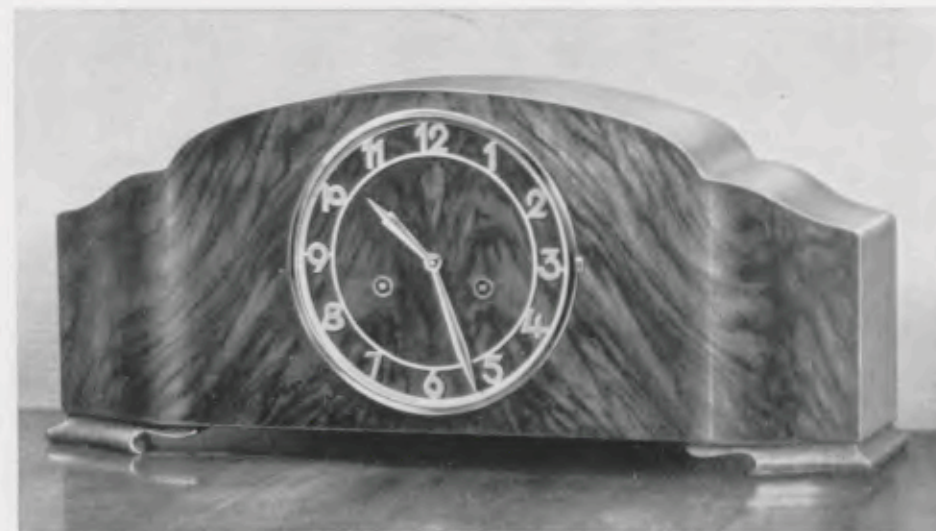

22 x 52,5 cm

017/974

Eiche mit kaukasisch Nußbaum poliert

18 cm Chromlunette, matt versilberter Zahlenreif  
Bim Bam 5 Stäbe, Bügelgong, Gongabsteller

Ladenpreis ..... RM. 53.—

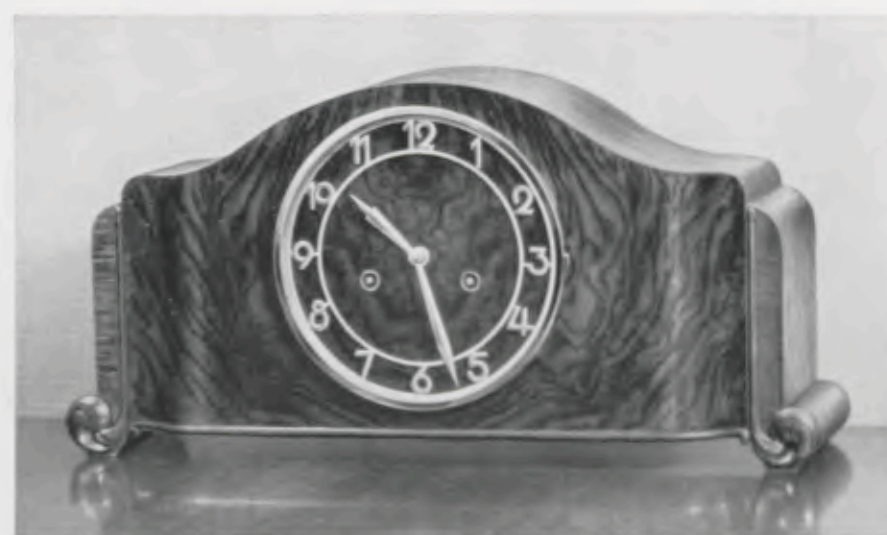

23 x 47 cm

017/961

Eiche mit kaukasisch Nußbaum poliert

18 cm Goldlunette, vergoldeter Zahlenreif mit gewölbten Zahlen  
Bim Bam 5 Stäbe, Bügelgong

Ladenpreis ..... RM. 55.—

GRUPPE 017

Tischuhren in Eiche mit polierter Nußbaumfront

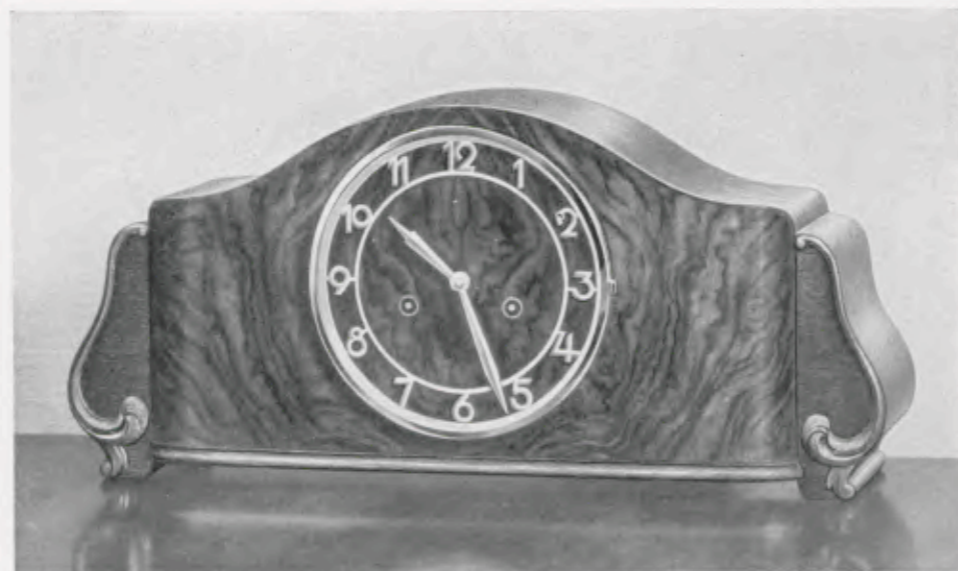

22,5 x 40 cm

017/964

Eiche mit kaukasisch Nußbaum poliert  
18 cm Chromlunette, Silberzahlenreif mit gewölbten Zahlen  
Bim Bam 5 Stäbe, Bügelgong

Ladenpreis ..... RM. 60.—

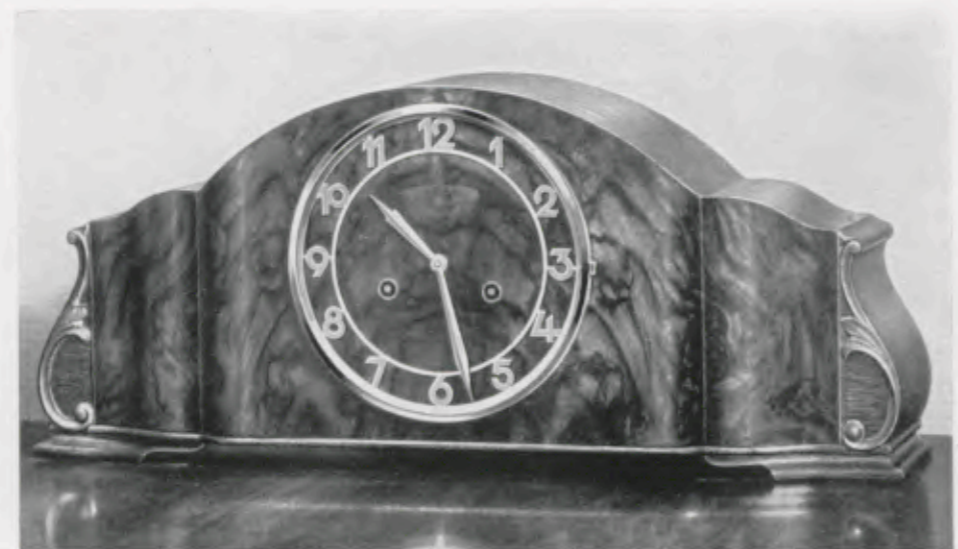

23 x 60 cm

017/996

Eiche mit kaukasisch Nußbaum poliert  
19 cm Goldlunette, vergoldeter Zahlenreif, Bim Bam 5 Stäbe  
Bügelgong

Ladenpreis ..... RM. 60.—

036/17/996

Synchron-Schlagwerk, Bim Bam 3 Stäbe  
Ladenpreis ..... RM. 74.—

GRUPPE 017

Tischuhren in kaukasisch Nußbaum poliert



017/967

20 x 33 cm

017/967

Kaukasisch Nußbaum poliert  
17 cm Goldlunette, vergoldeter Zahlenreif, Bim Bam 3 Stäbe  
Ladenpreis ..... RM. 45.—

017/968

Kaukasisch Nußbaum poliert  
17 cm Goldlunette, vergoldeter Zahlenreif, Bim Bam 3 Stäbe  
Ladenpreis ..... RM. 47.—

017/975

Kaukasisch Nußbaum poliert  
17 cm Goldlunette, vergoldeter Zahlenreif, Bim Bam 3 Stäbe  
Ladenpreis ..... RM. 50.—

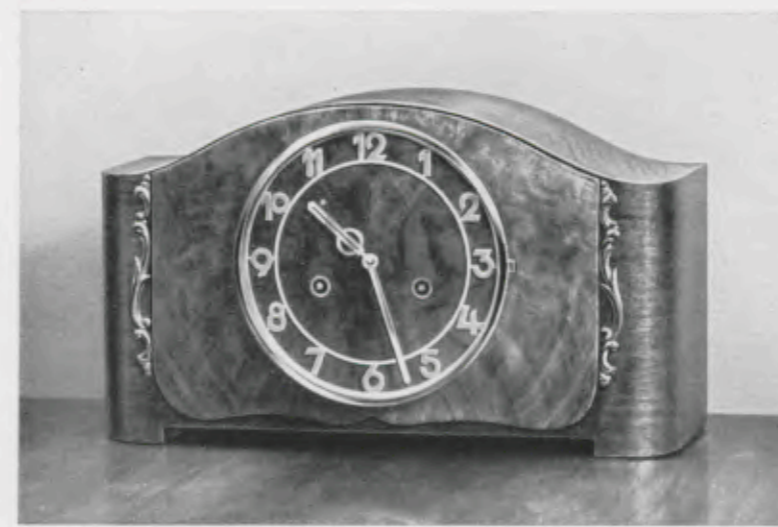

017/968

20,5 x 35 cm

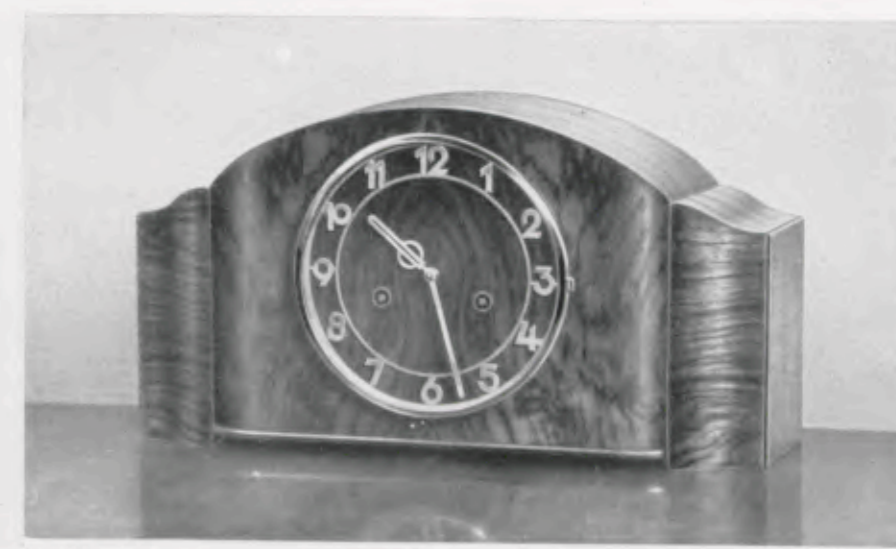

017/975

21 x 39 cm

**GRUPPE 017**

Tischuhren in kaukasisch Nußbaum poliert

**017/969**

**Kaukasisch Nußbaum poliert**

17 cm Goldlunette, vergoldeter Zahlenreif mit erhabenen polierten Zahlen  
Bim Bam 3 Stäbe, Gongabsteller

Ladenpreis ..... RM. 53.—

**017/999**

**Kaukasisch Nußbaum poliert**

18 cm Chromlunette, matt versilberter Zahlenreif, Bim Bam 3 Stäbe  
Gongabsteller

Ladenpreis ..... RM. 57.—

**017/1002**

**Kaukasisch Nußbaum poliert**

18 cm Goldlunette, vergoldeter Zahlenreif, Bim Bam 5 Stäbe, Bügelgong  
Ladenpreis ..... RM. 57.—



017/969

21 x 39 cm

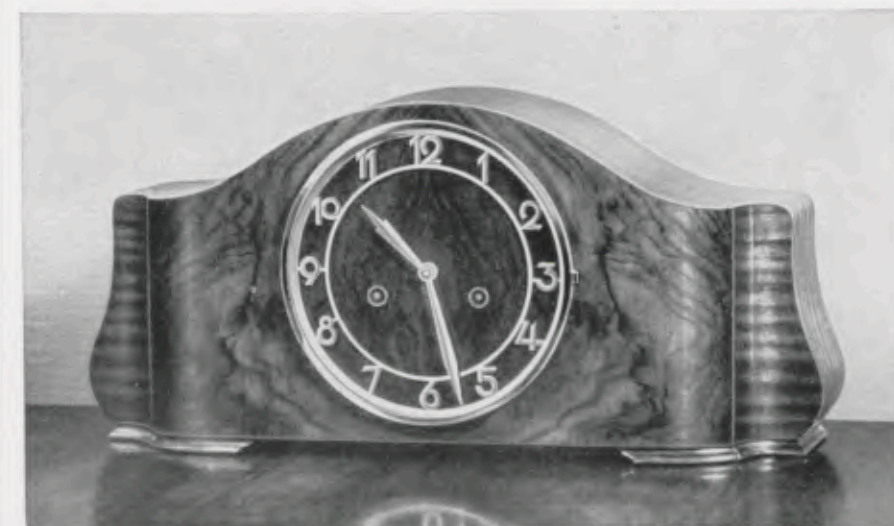

017/970

21 x 48 cm

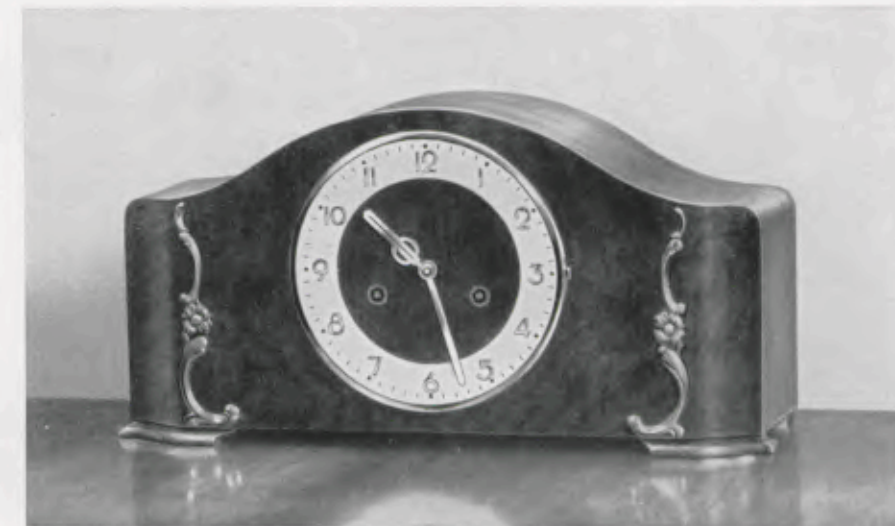

017/966

20,5 x 39 cm

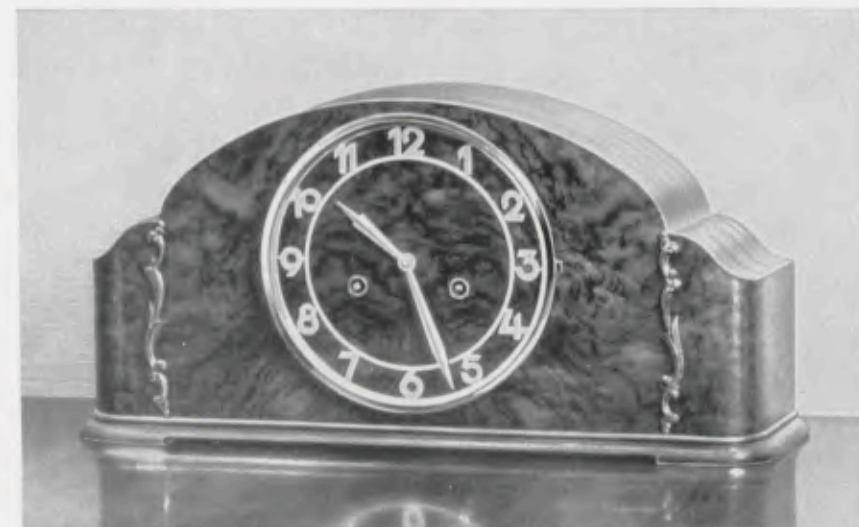

017/999

21 x 43,5 cm

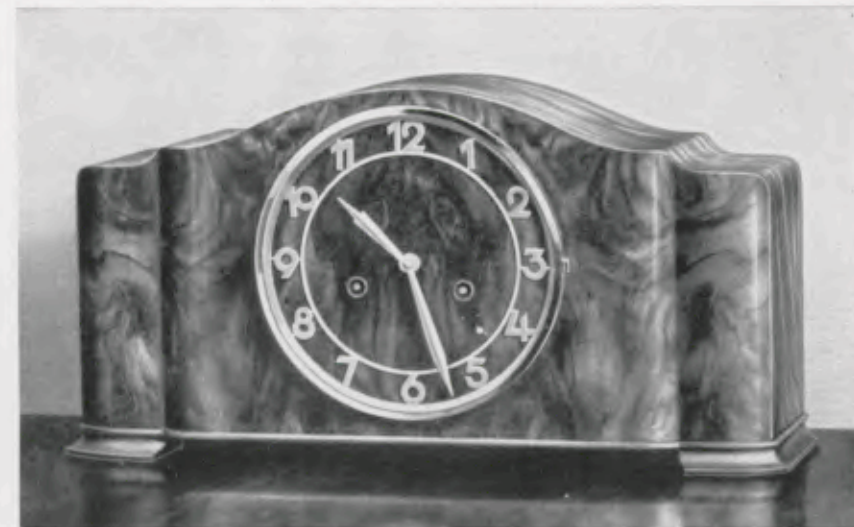

017/1002

22 x 43 cm

**GRUPPE 017**

Tischuhren in kaukasisch Nußbaum poliert und antik behandelt

**017/970**

**Kaukasisch Nußbaum poliert**

18 cm Goldlunette, vergoldeter Zahlenreif mit gewölbten Zahlen  
Bim Bam 5 Stäbe, Bügelgong, Gongabsteller

Ladenpreis ..... RM. 65.—

**017/976**

**Kaukasisch Nußbaum poliert**

18 cm Goldlunette, matt vergoldeter Zahlenreif mit aufgelegten  
polierten Goldzahlen, Bim Bam 5 Stäbe, Bügelgong, Gongabsteller  
Ladenpreis ..... RM. 90.—

**017/966**

**Nußbaum feinmatt, antik behandelt**

17 cm Goldlunette, vergoldeter Zahlenreif mit erhabenen,  
polierten Zahlen, Bim Bam 3 Stäbe  
Ladenpreis ..... RM. 53.—

**036/17/966**

**Synchron-Schlagwerk, Bim Bam 3 Stäbe**

Ladenpreis ..... RM. 66.—

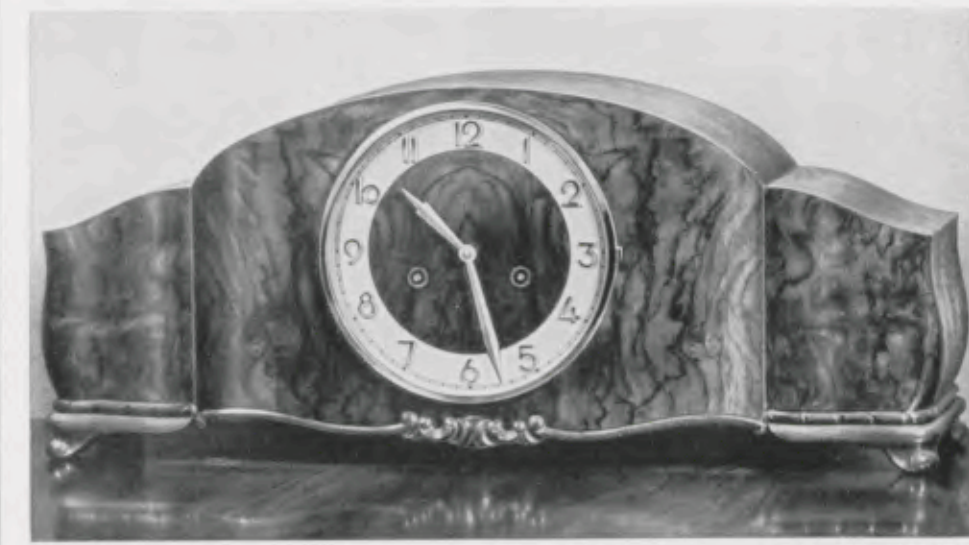

017/976

22,5 x 55 cm

**GRUPPE 017**

Tischuhren in Nußbaum feinmatt, antik behandelt

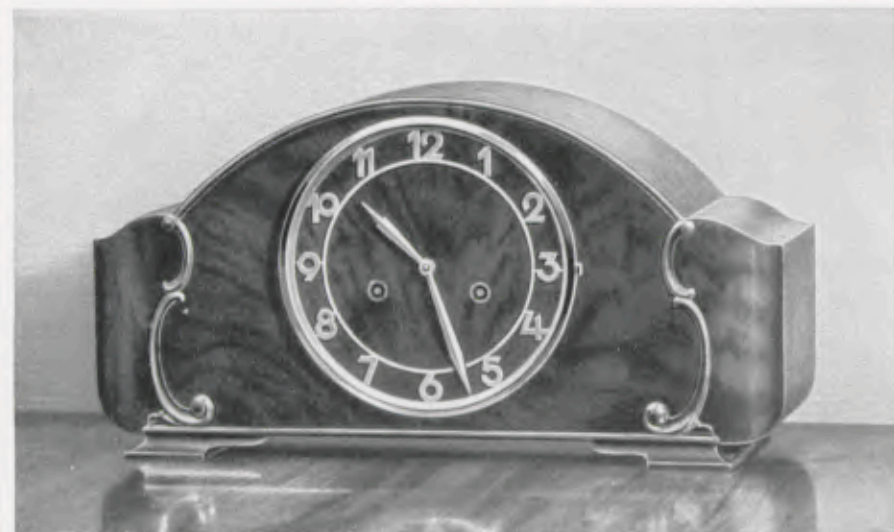

017/962

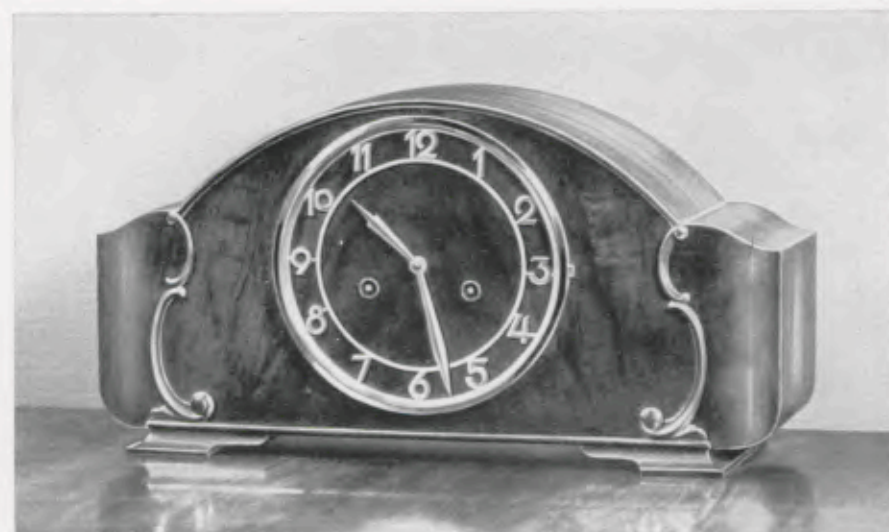

017/963

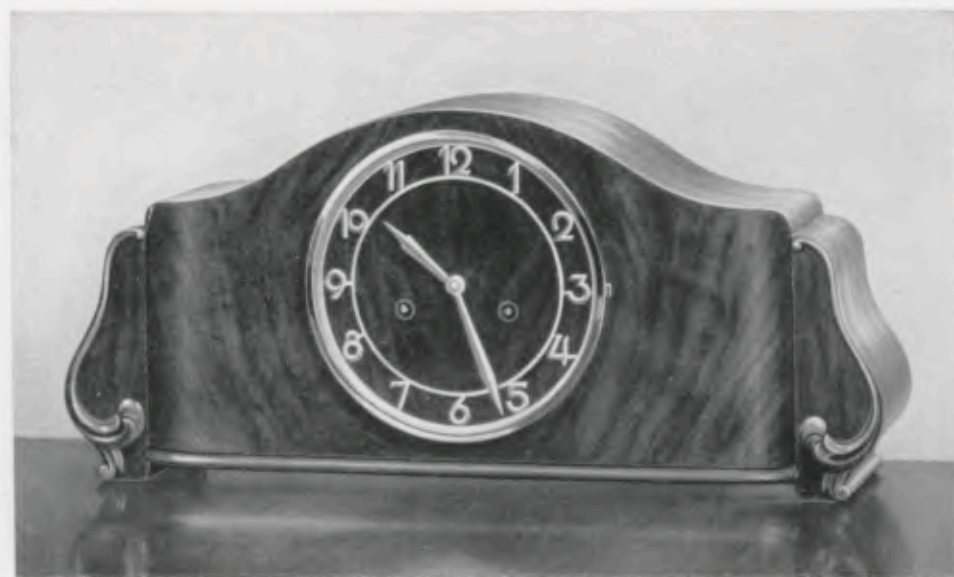

017/965

22,5 x 40 cm

**017/962**

**Eiche mit Nußbaum antik**

18 cm Goldlunette, vergoldeter Zahlenreif, Bim Bam 5 Stäbe  
Bügelgong

Ladenpreis ..... RM. 57.—

**017/963**

**Nußbaum feinmatt, antik behandelt**

18 cm Goldlunette, vergoldeter Zahlenreif mit gewölbten Zahlen  
Bim Bam 5 Stäbe, Bügelgong, Gongabsteller

Ladenpreis ..... RM. 63.—

**017/965**

**Nußbaum feinmatt, antik behandelt**

18 cm Goldlunette, vergoldeter Zahlenreif mit gewölbten Zahlen  
Bim Bam 5 Stäbe, Bügelgong

Ladenpreis ..... RM. 65.—



Konsole 017/2 **Kaukasisch Nußbaum poliert** ... = 50 x 16 x 5,5 cm

Konsole 017/3 **Eiche** ..... = 50 x 16 x 5,5 cm



Konsole 017/4 **Nußbaum poliert** ..... = 45 x 16,5 x 8 cm

Konsole 017/5 **Eiche** ..... = 45 x 16,5 x 8 cm

Konsole 017/6 **Nußbaum poliert** ..... = 55 x 16,5 x 8 cm

Konsole 017/7 **Eiche** ..... = 55 x 16,5 x 8 cm

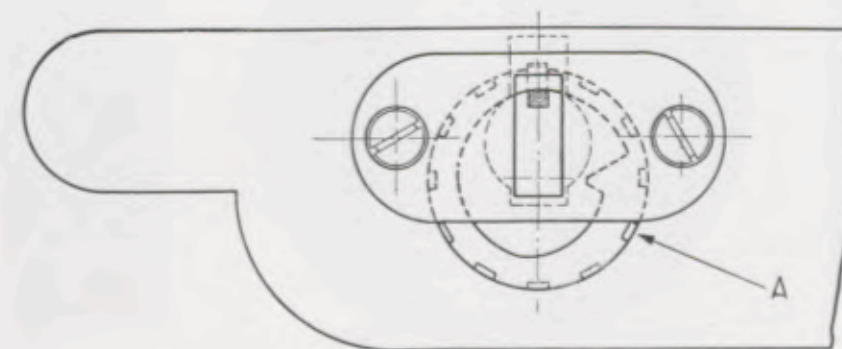

**Für alle Tischuhren lieferbar**

**Aufhängevorrichtung der Konsole D. R. P. a.**

Durch Drehen der Scheibe A kann die Konsole jederzeit leicht in eine absolut waagrechte Lage gebracht werden.



## GRUPPE 018

Einsatzzuhren zum Einbauen in Möbel, Büfets usw.

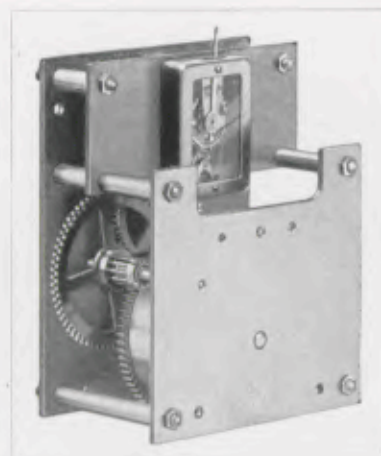

**Nr. 146**  
Platinen 9,5 x 7,5 cm  
8 Tag Marine-Präzisionswerk  
mit 7 Steinen, staubdicht  
abgedeckte Taschenuhrhemmung



018/342

8 Tag Ankergehwerk mit 7 Steinen, Chromlunette, Silberblatt  
Minutenkreis-Durchmesser 190 mm, Lunetten-Durchmesser 225 mm  
Hintergehäuse-Durchmesser 107 mm, Hintergehäuse-Tiefe 55 mm

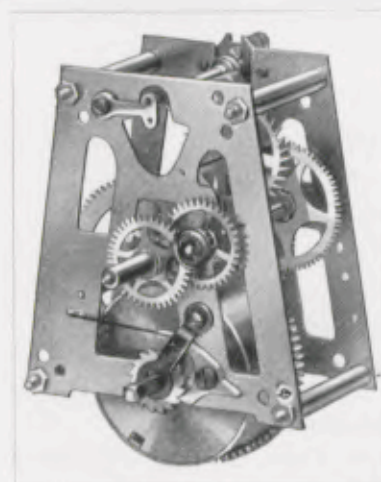

**Nr. 74**  
Platinen 8,5 x 8,2 cm  
14 Tag Pendelgehwerk



018/1

14 Tag Pendelgehwerk, Chromlunette, Silberblatt  
Minutenkreis-Durchmesser 225 mm  
Lunetten-Durchmesser 275 mm, Hintergehäuse-  
Durchmesser 232 mm, Hintergehäuse-Tiefe 80 mm

018/2

14 Tag Pendelgehwerk, Chromlunette, Silberblatt  
Minutenkreis-Durchmesser 262 mm  
Lunetten-Durchmesser 332 mm, Hintergehäuse-  
Durchmesser 280 mm, Hintergehäuse-Tiefe 80 mm

## GRUPPE 018

Bürouhren

**Agnes**

Offenes Glaszifferblatt



018/202

Buche hell poliert  
8 Tag Pendelgehwerk

018/203

Nußbaumfarbig  
8 Tag Pendelgehwerk

018/204

Buche hell poliert  
14 Tag Pendelgehwerk

018/206

Nußbaumfarbig  
14 Tag Pendelgehwerk

018/208

Buche hell poliert  
14 Tag Pendelgehwerk

018/210

Nußbaumfarbig  
14 Tag Pendelgehwerk

018/212

Buche hell poliert  
14 Tag Pendelgehwerk

018/216

Buche hell poliert  
8 Tag Pendelgehwerk

	Rahmen- durchmesser	Minutenkreis- durchmesser
018/202	276 mm	184 mm
018/203	276 mm	184 mm
018/204	276 mm	184 mm
018/206	276 mm	184 mm
018/208	315 mm	216 mm
018/210	315 mm	216 mm
018/212	364 mm	262 mm
018/216	276 mm	184 mm

**Altai**

Zelluloidzifferblatt, bombiertes Glas



	Rahmen- durchmesser	Minutenkreis- durchmesser
018/217	276 mm	184 mm
018/218	276 mm	184 mm
018/220	276 mm	184 mm
018/222	315 mm	216 mm
018/224	315 mm	216 mm
018/226	364 mm	262 mm
018/235	276 mm	184 mm

018/217

Nußbaumfarbig  
8 Tag Pendelgehwerk

018/218

Buche hell poliert  
14 Tag Pendelgehwerk

018/220

Nußbaumfarbig  
14 Tag Pendelgehwerk

018/222

Buche hell poliert  
14 Tag Pendelgehwerk

018/224

Nußbaumfarbig  
14 Tag Pendelgehwerk

018/226

Buche hell poliert  
14 Tag Pendelgehwerk

018/235

Weiß lackiert  
14 Tag Pendelgehwerk

036/18/222 Synchron-Gehwerk

Ladenpreis ..... RM. 25.—  
036/18/224 Synchron-Gehwerk  
Ladenpreis ..... RM. 24.—

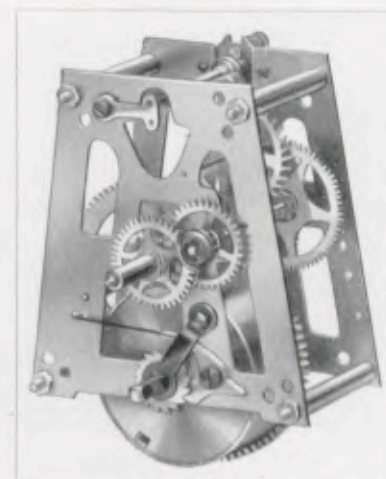

Werk Nr. 74

Platinen 8,5 x 8,2 cm  
14 Tag Pendelgehwerk

**GRUPPE 018**  
Küchenuhren in Schleiflack

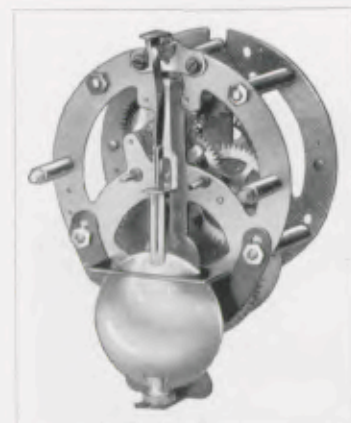

**Werk Nr. 52**

Platzen 6,5 x 6,5 cm

Gut regulierendes 8 Tag Pendelgehwerk mit großem Pendel und stabilen Platinen. Einfache und sichere Transportbefestigung des Pendels



**018/369**

19,5 x 24 cm



**018/370**

19,5 x 24 cm

**018/369**

Elfenbein, gedruckte Zahlen  
8 Tag Pendelgehwerk Nr. 52

**018/370**

Elfenbein mit echt Birke  
Vernickelte Zahlen und Zeiger  
8 Tag Pendelgehwerk Nr. 52

**036/18/370**

Synchron-Gehwerk

Ladenpreis ..... RM. 17.50

**018/384**

Elfenbein mit echt Birke  
Gedruckte Zahlen, 8 Tag Pendelgehwerk Nr. 52

**018/385**

Elfenbein mit echt Birke  
Vernickelte Zahlen und Zeiger  
8 Tag Pendelgehwerk Nr. 52

**036/18/385**

Synchron-Gehwerk

Ladenpreis ..... RM. 18.25

Geschlossene Werkkapsel, Rückwand zum Abheben, Pendel mit Transportsicherung



**018/384**

21 x 29 cm



**018/385**

21 x 29 cm

**GRUPPE 018**  
Küchenuhren in Schleiflack



**018/371**

21 x 25,5 cm



**018/386**

21 x 29 cm

**018/371**

Mattlackierter Holzschild mit Chromstäben  
Elfenbein mit aufgelegten Nickelzahlen  
8 Tag Pendelgehwerk Nr. 52

**018/386**

Elfenbein mit echt Birke  
Chromausstattung  
8 Tag Pendelgehwerk Nr. 52

**036/18/386**

Synchron-Gehwerk

Ladenpreis ..... RM. 21.75

Küchenuhren in Schleiflackgehäusen



**Werk Nr. 246**

Platzen 84,3 mm

Zuverlässiges 8 Tag Ankergehwerk, 2 Steinkörner, Nivarox-Spirale, unempfindlich gegen Temperaturschwankungen



21,5 x 29,8 cm

**018/372**

Elfenbein mit echt Birke (wandanliegend)  
Vernickelte Zahlen und Zeiger, 8 Tag Ankergehwerk Nr. 246

**036/18/372**

Synchron-Gehwerk

Ladenpreis ..... RM. 21.75



21,5 x 29,8 cm

**018/374**

Elfenbein mit echt Birke (wandanliegend)  
Chromausstattung  
8 Tag Ankergehwerk Nr. 246

**GRUPPE 018**

Küchenuhren in Schleiflackgehäusen, Bürouhren



018/394

20,5 x 29,5 cm

018/394

Elfenbein mit echt Birke (wandelnd)  
Chromausstattung  
8 Tag Ankergehwerk Nr. 246

036/18/394

Synchron-Gehwerk  
Ladenpreis ..... RM. 25,-

018/377

14 Tag Schlagwerk „Bim Bam“

018/432

14 Tag Pendelgehwerk  
Elfenbeinmatlack mit Birke poliert  
7" Elfenbeinlackblatt

018/360

Nußbaumfarbig, Türe Nußbaum poliert  
Zweifarbige Silberblatt 25 x 27 cm  
8 Tag Ankergehwerk Nr. 246

036/18/360

Synchron-Gehwerk  
Ladenpreis ..... RM. 29.50



018/377, 018/432

30,5 x 28,5 cm



018/360

30 x 32 cm



Werk Nr. 6

Platinen 6,7 x 5,7 cm

Zuverlässiges 1 Tag Ankergehwerk mit großer Unruhe

**GRUPPE 019**

Küchenuhren in Steingut



19 x 21,5 cm

019/441

1 Tag Ankergehwerk Nr. 6

019/442

8 Tag Pendelgehwerk Nr. 52  
Elfenbeinfarbig mit blauen Linien



19 x 21,5 cm

019/443

1 Tag Ankergehwerk Nr. 6

019/444

8 Tag Pendelgehwerk Nr. 52

Elfenbeinfarbig mit Goldlinien

036/19/444

Synchron-Gehwerk

Ladenpreis ..... RM. 13.75

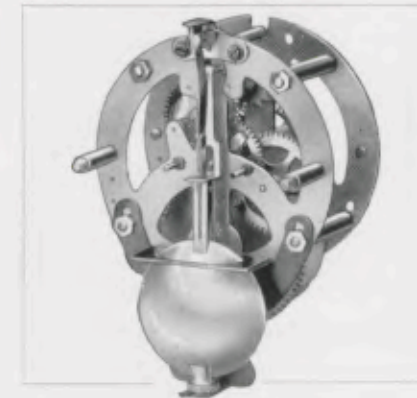

Werk Nr. 52

Platinen 6,5 x 6,5 cm

Gut regulierendes 8 Tag Pendelgehwerk mit großem Pendel und stabilen Platinen. Einfache und sichere Transportbefestigung des Pendels



19 x 21,5 cm

019/445

1 Tag Ankergehwerk Nr. 6

019/446

8 Tag Pendelgehwerk Nr. 52

Elfenbeinfarbig mit Birke imit.

036/19/446

Synchron-Gehwerk

Ladenpreis ..... RM. 13.75



19,5 x 25 cm

019/458

Elfenbeinfarbig mit Birke

8 Tag Pendelgehwerk Nr. 52

Geschlossene Werkkapsel, Rückwand zum Abheben, Pendel mit Transportsicherung

**GRUPPE 019**  
Küchenuhren in Steingut



19,5 x 25 cm  
**019/466**  
Elfenbeinfarbig mit Goldlinien  
8 Tag Pendelgehwerk Nr. 52  
Ladenpreis ..... RM. 9.—



19,5 x 25 cm  
**019/467**  
Elfenbeinfarbig mit Birke  
8 Tag Pendelgehwerk Nr. 52  
Ladenpreis ..... RM. 9.—



22 x 28 cm  
**019/478**  
Elfenbeinfarbig mit blau  
8 Tag Pendelgehwerk Nr. 52  
Ladenpreis ..... RM. 9.50



22 x 28 cm  
**019/479**  
Elfenbeinfarbig mit Birke  
8 Tag Pendelgehwerk Nr. 52  
Ladenpreis ..... RM. 9.50  
**036/19/479**  
Synchron-Gehwerk  
Ladenpreis ..... RM. 16.25



22 x 28 cm  
**019/480**  
Elfenbeinfarbig mit Goldlinien  
8 Tag Pendelgehwerk Nr. 52  
Ladenpreis ..... RM. 9.50



20 x 27,5 cm  
**019/481**  
Elfenbeinfarbig mit grün  
8 Tag Pendelgehwerk Nr. 52

Geschlossene Werkkapsel, Rückwand zum Abheben, Pendel mit Transportsicherung

**GRUPPE 019**  
Küchenuhren in Steingut



20 x 27,5 cm  
**019/482**  
Elfenbeinfarbig mit Goldlinien  
8 Tag Pendelgehwerk Nr. 52  
**036/19/482**  
Synchron-Gehwerk  
Ladenpreis ..... RM. 16.25



20 x 27,5 cm  
**019/483**  
Elfenbeinfarbig mit Birke  
8 Tag Pendelgehwerk Nr. 52



21,5 x 29 cm  
**019/486**  
Elfenbeinfarbig mit Goldlinien  
8 Tag Pendelgehwerk Nr. 52  
Ladenpreis ..... RM. 10.—



19,5 x 25 cm  
**019/459**  
Elfenbeinfarbig mit Birke, Chromlunette  
8 Tag Pendelgehwerk Nr. 52  
**036/19/459**  
Synchron-Gehwerk  
Ladenpreis ..... RM. 18.—



20 x 27 cm  
**019/454**  
Elfenbeinfarbig mit Birke  
8 Tag Ankergehwerk Nr. 246

**GRUPPE 019**  
Küchenuhren in Steingut

019/437

Elfenbeinfarbig mit Birke  
8 Tag Pendelgehwerk Nr. 52



019/437

20 x 28 cm

019/439

Elfenbeinfarbig mit Birke  
8 Tag Pendelgehwerk Nr. 52



019/439

20 x 28 cm

019/440

Elfenbeinfarbig mit Birke, Chromlünette  
8 Tag Pendelgehwerk Nr. 52



019/438

20 x 28 cm

019/438

Elfenbeinfarbig mit Birke, Chromlünette  
8 Tag Pendelgehwerk Nr. 52



019/439

20 x 28 cm

019/440

20 x 28 cm

**GRUPPE 019**  
Küchenuhren in Steingutgehäusen



**Werk Nr. 246**

Platinen 84,3 mm

Zuverlässiges 8 Tag Ankergehwerk, 2 Steinkörner, Nivarox-Spirale, unempfindlich gegen Temperaturschwankungen.



21,5 x 30 cm

019/499

Elfenbeinfarbig mit Birke  
8 Tag Ankergehwerk Nr. 246

036/19/499

Synchron-Gehwerk

Ladenpreis

RM. 19.75



21,5 x 30 cm

019/500

Elfenbeinfarbig mit Goldverzierung  
8 Tag Ankergehwerk Nr. 246



23 x 27,5 cm

019/497

Elfenbeinfarbig mit Birke  
8 Tag Ankergehwerk Nr. 246



21,5 x 30 cm

019/501

Elfenbeinfarbig mit Chromverzierung  
8 Tag Ankergehwerk Nr. 246



23 x 27,5 cm

019/498

Elfenbeinfarbig mit Birke, Chromlünette  
8 Tag Ankergehwerk Nr. 246

GRUPPEN 023, 024, 025

Wanduhren

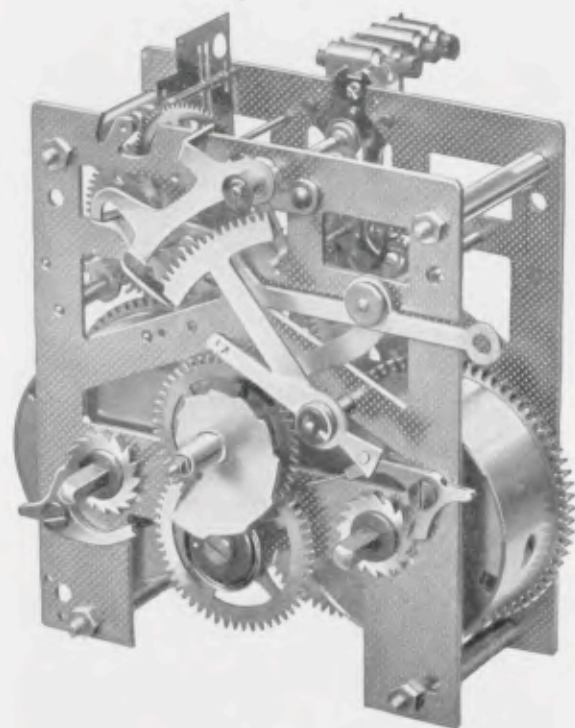

Werk Nr. 277

Platinen 11,2 x 9,4 cm

14 Tag Halbstund-Rechenschlagwerk auf Bim Bam. Herausnehmbare Federhäuser, kräftige Platinen, durch Dessinierung noch besonders verstärkt

GRUPPE 023

Wanduhren, kurze Form



54,5 x 25,5 cm

023/90

Eiche

Silberblatt 15 cm - 6°

14 Tag Halbstund-Schlagwerk, Bim Bam 3 Stäbe - In allen Eichenfarben lieferbar

**GRUPPE 024**  
Wanduhren, halblange Form



55 x 29 cm

**024/141**

**Eiche**  
Facetteglas

**024/202**

**Eiche, voller Sockel**  
Facetteglas mit Holzsprossen

18 cm = 7" Silberblatt

8 Tag Halbstund-Schlagwerk, Bim Bam 3 Stäbe  
In allen Eichenfarben lieferbar



55 x 29 cm

**024/142**

**Eiche**  
Messingverglasung



63,5 x 31,5 cm

**024/111**

**Eiche**  
Gewöhnliche Gläser

**024/113**

**Eiche**  
Facettegläser

18 cm = 7" Zifferblatt

14 Tag Halbstund-Schlagwerk, Bim Bam 3 Stäbe  
In allen Eichenfarben lieferbar



63,5 x 31,5 cm

**024/115**

**Eiche**  
Messingverglasung

**GRUPPE 024**  
Wanduhren, halblange Form



61 x 29 cm

**024/131**

**Eiche**  
Gewöhnliche Gläser

**024/132**

**Eiche**  
Facettegläser  
18 cm = 7" Silberblatt

8 Tag Halbstund-Schlagwerk  
Bim Bam 3 Stäbe  
In allen Eichenfarben lieferbar



64 x 32,5 cm

**024/204**

**Eiche**  
Messingverglasung  
20,5 cm = 8" Silberblatt



64 x 32,5 cm

**024/205**

**Eiche**

Messingverglasung  
20,5 cm = 8" Silberblatt

14 Tag Halbstund-Schlagwerk, Bim Bam 3 Stäbe  
In allen Eichenfarben lieferbar



64 x 32,5 cm

**024/206**

**Eiche**

**GRUPPE 025**  
Wanduhren, lange Form



78 x 33 cm

**025/466** Eiche  
Gewöhnliche Gläser  
**025/468** Eiche  
Facetogläser  
18 cm = 7" Silberblatt



78 x 33 cm

**025/470**  
Eiche  
Messingverglasung  
18 cm = 7" Zifferblatt



78 x 33 cm

**025/368**  
Eiche  
Gewöhnliche Gläser  
20,5 cm = 8" Zifferblatt

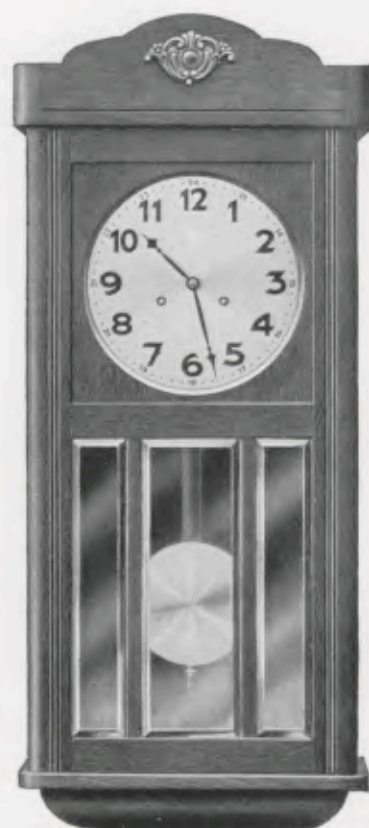

78 x 33 cm

**025/370**  
Eiche  
Facetogläser  
20,5 cm = 8" Silberblatt

14 Tag Halbstund-Schlagwerk, Bim Bam 3 Stäbe — In allen Eichenfarben lieferbar

**GRUPPE 025**  
Wanduhren, lange Form



78 x 33 cm

**025/372**  
Eiche  
Messingverglasung  
20,5 cm = 8" Silberblatt



78 x 33 cm

**025/486**  
Eiche  
Facetogläser  
20,5 cm = 8" Silberblatt



78 x 33 cm

**025/487**  
Eiche  
Messingverglasung  
20,5 cm = 8" Silberblatt



77 x 38 cm

**025/529**  
Eiche  
Facetogläser  
21,5 cm = 8½" Silberblatt

14 Tag Halbstund-Schlagwerk, Bim Bam 4 Stäbe  
In allen Eichenfarben lieferbar

14 Tag Halbstund-Schlagwerk, Bim Bam 3 Stäbe



**GRUPPE 025**  
Wanduhren, lange Form



65 x 33 cm

**025/531**

**Eiche**

23 x 22,5 cm Silberblatt

Facetteglas

14 Tag Halbstund-Schlagwerk, Bim Bam 3 Stäbe



65 x 33 cm

**025/532**

**Eiche**

23 x 22,5 cm Silberblatt

Messingverglasung

In allen Eichenfarben lieferbar

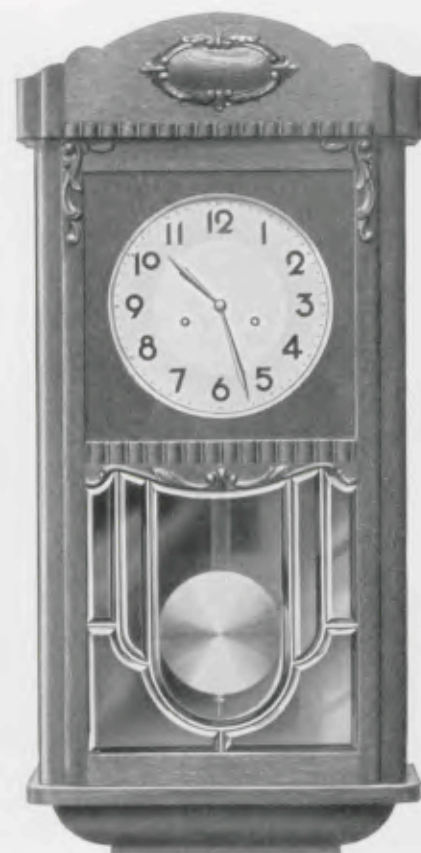

77 x 36 cm

**025/530**

**Eiche**

Messing- oder Chromverglasung

21,5 cm Silberblatt

14 Tag Halbstund-Schlagwerk, Bim Bam 4 Stäbe

**GRUPPE 027**  
Moderne Wanduhren



51 x 27 cm

**027/43**

**Eiche**

7" Silberblatt, Chrompendel, Facetteglas



51 x 27 cm

**027/44**

**Eiche**

7" Silberblatt, Chrompendel, Chromverglasung

8 Tag Halbstund-Schlagwerk, Bim Bam 3 Stäbe



51 x 27 cm

**027/45**

**Nußbaum poliert**

7" Silberblatt, Chrompendel, Facetteglas

**GRUPPE 027**

Moderne Wanduhren

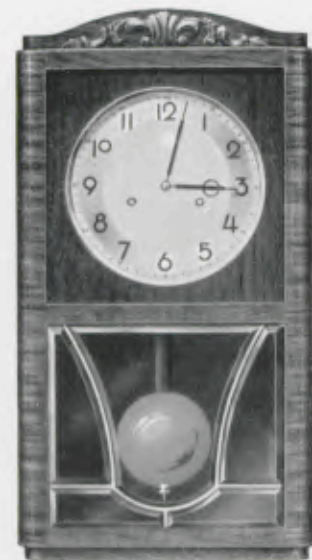

51 x 27 cm

**027/45**

**Nußbaum poliert**

7" Silberblatt, Chrompendel, Chromverglasung



53 x 28 cm

**027/47**

**Eiche**

20 x 20 cm Silberblatt, Chrompendel, Facetteglas

8 Tag Halbstund-Schlagwerk, Bim Bam 3 Stäbe



53 x 28 cm

**027/48**

**Eiche**

20 x 20 cm Silberblatt, Chrompendel, Chromverglasung

**GRUPPE 027**

Moderne Wanduhren



53 x 28 cm

**027/49**

**Nußbaum poliert**

20 x 20 cm Silberblatt, Chrompendel, Facetteglas

8 Tag Halbstund-Schlagwerk, Bim Bam 3 Stäbe



53 x 28 cm

**027/50**

**Nußbaum poliert**

20 x 20 cm Silberblatt, Chrompendel, Chromverglasung



50 x 28 cm

**027/61**

**Eiche**

8 1/2" Silberblatt, Chrompendel, Facetteglas

14 Tag Halbstund-Schlagwerk, Bim Bam 4 Stäbe

**GRUPPE 027**  
Moderne Wanduhren



50 x 28 cm  
**027/62**

Eiche  
8 1/2" Silberblatt, Chrompendel  
Chromverglasung



50 x 28 cm  
**027/63**

Kaukasisch Nußbaum poliert  
8 1/2" Silberblatt, Chrompendel  
Facetteglas



50 x 28 cm  
**027/64**

Kaukasisch Nußbaum poliert  
8 1/2" Silberblatt, Chrompendel  
Chromverglasung



49,5 x 30 cm  
**027/55**

Kaukasisch Nußbaum poliert  
20,5 cm Silberblatt, Chrompendel

14 Tag Halbetund-Schlagwerk, Bim Bam 4 Stäbe

**GRUPPE 028**  
Standuhren

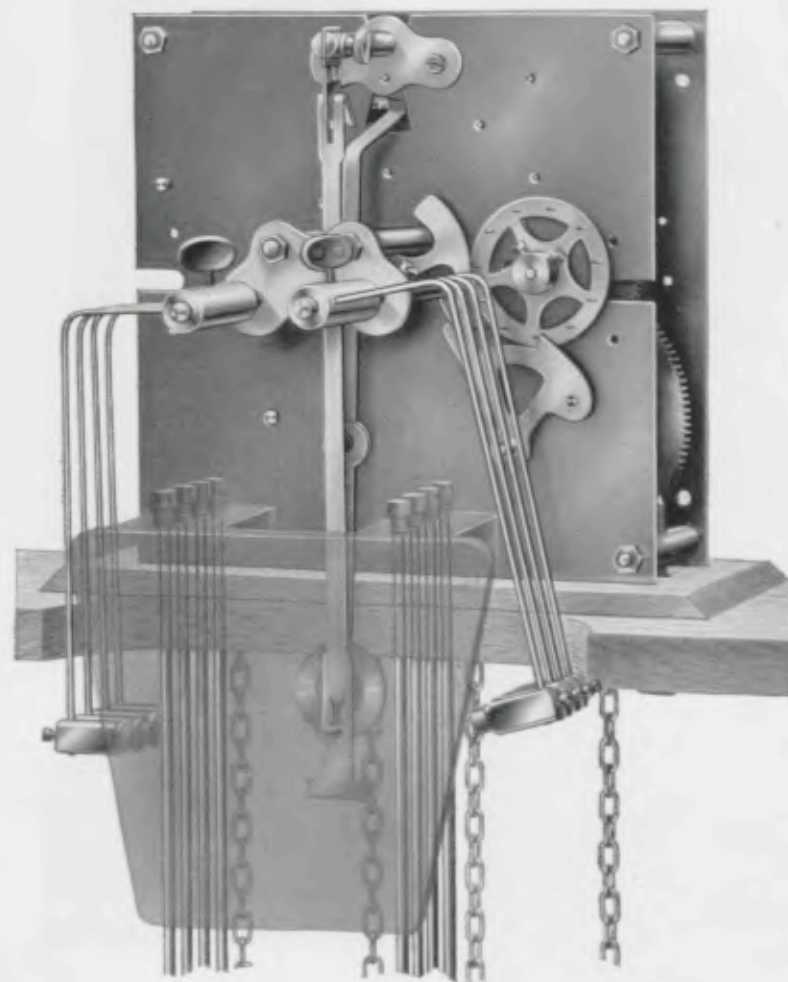

**Werk Nr. 225**

Platinen 15 x 15 cm  
8 Tag Halbetund-Schlagwerk, Schwinghammer-  
gong, Bim Bam 8 Stäbe. Sehr kräftige Platinen,  
Grahamgang, Massive, gehärtete und hochglanz-  
polierte Stahltreibe



Pfeilkreis-  
Uhren



Pfeilkreis-  
Uhren

**GRUPPE 028**  
Standuhren



**028/186**  
195 x 80 cm  
Eiche  
30 cm Zifferblatt, Facetteglas

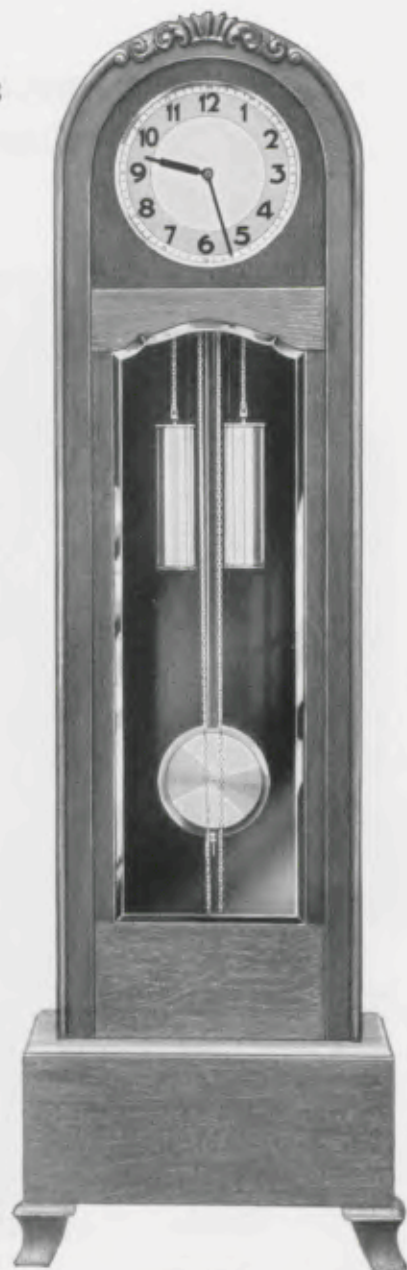

195 x 58 cm

**028/184**

**Eiche**  
30 cm Silberblatt, gedruckte Zahlen mit matt Silberreif, schwarze Zeiger, Gewichte matt Silber mit Chromdeckel, Pendellinse matt Silber mit Chromrand

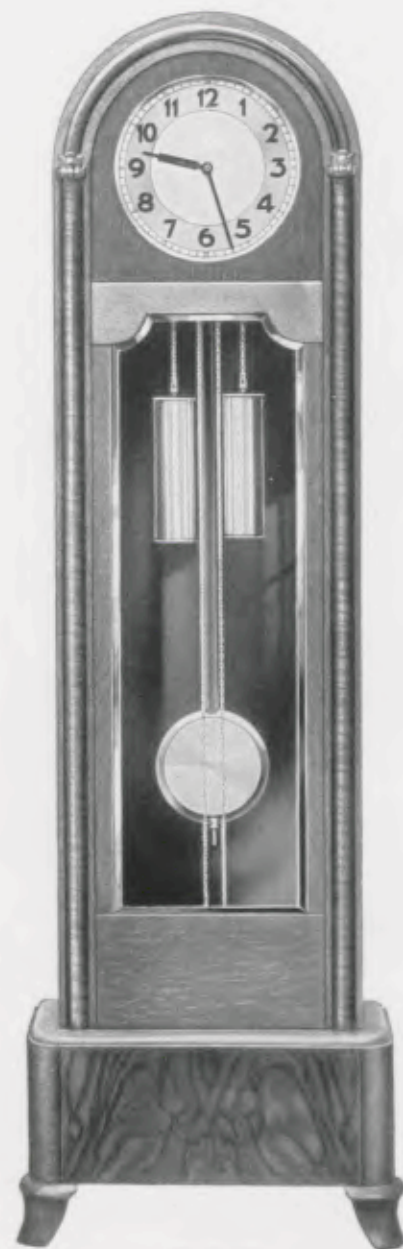

195 x 60 cm

**028/185**

**Eiche mit Nußbaum**  
30 cm Silberblatt mit gedruckten Zahlen mit matt Silberreif, schwarze Zeiger, Gewichte matt Silber mit Chromdeckel, Pendellinse matt Silber mit Chromrand

**GRUPPE 028**  
Standuhren

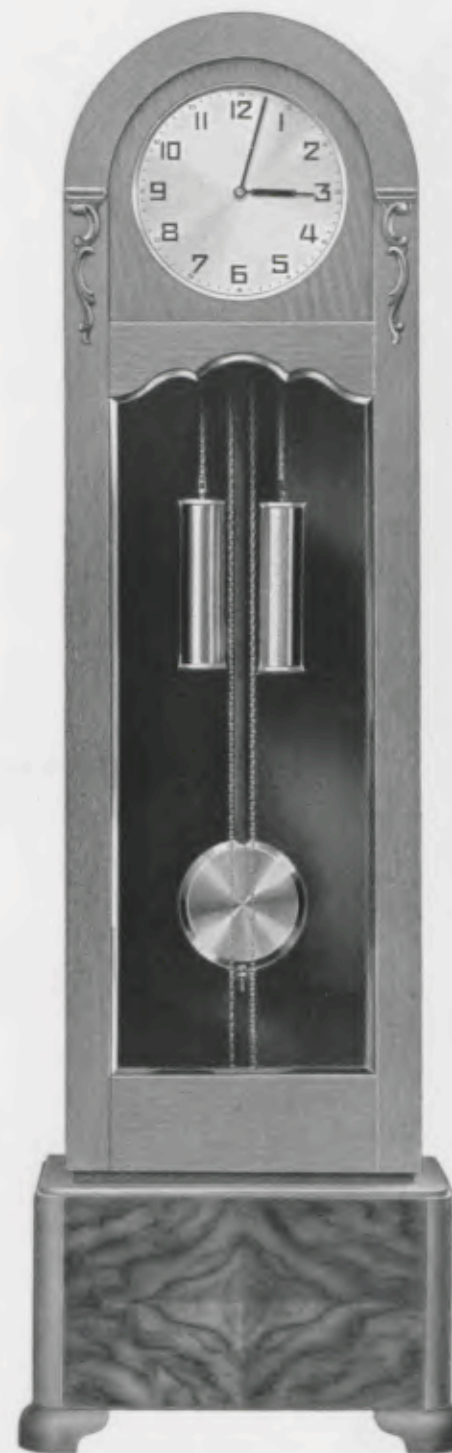

**028/187**

195 x 80 cm

**Eiche mit kaukasisch Nußbaum poliert**  
Messingverglasung  
30 cm - 12" Zifferblatt

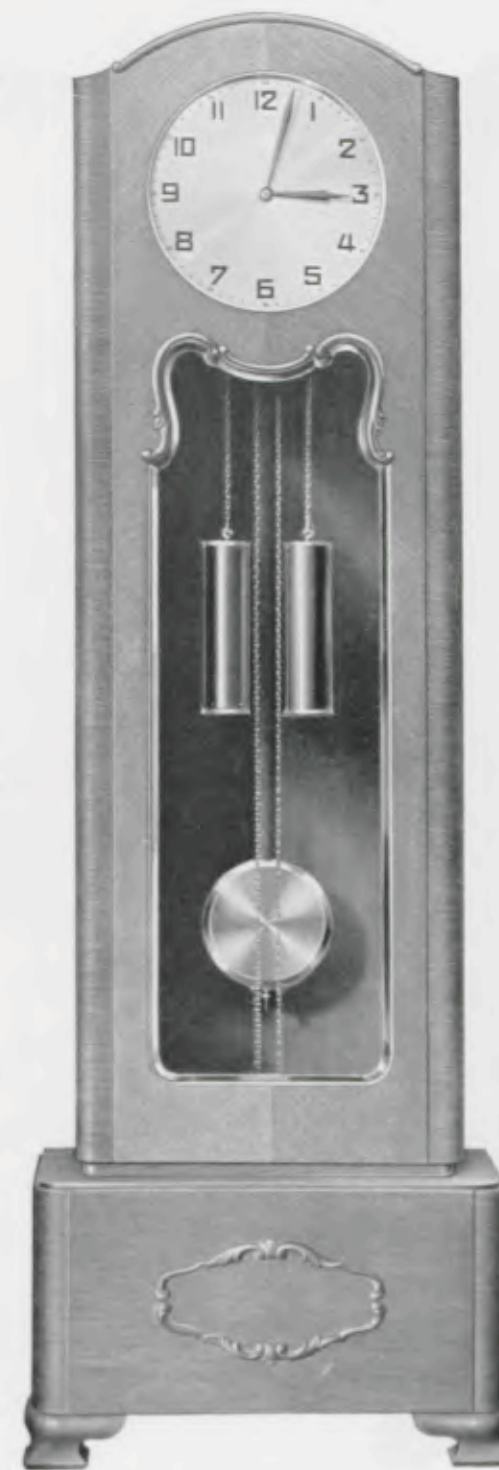

**028/188**

190 x 64 cm

**Eiche**  
33 cm Zifferblatt, Facetteglas



Pfeilkreuz-  
Uhren



Pfeilkreuz-  
Uhren

**GRUPPE 028**

Standuhren

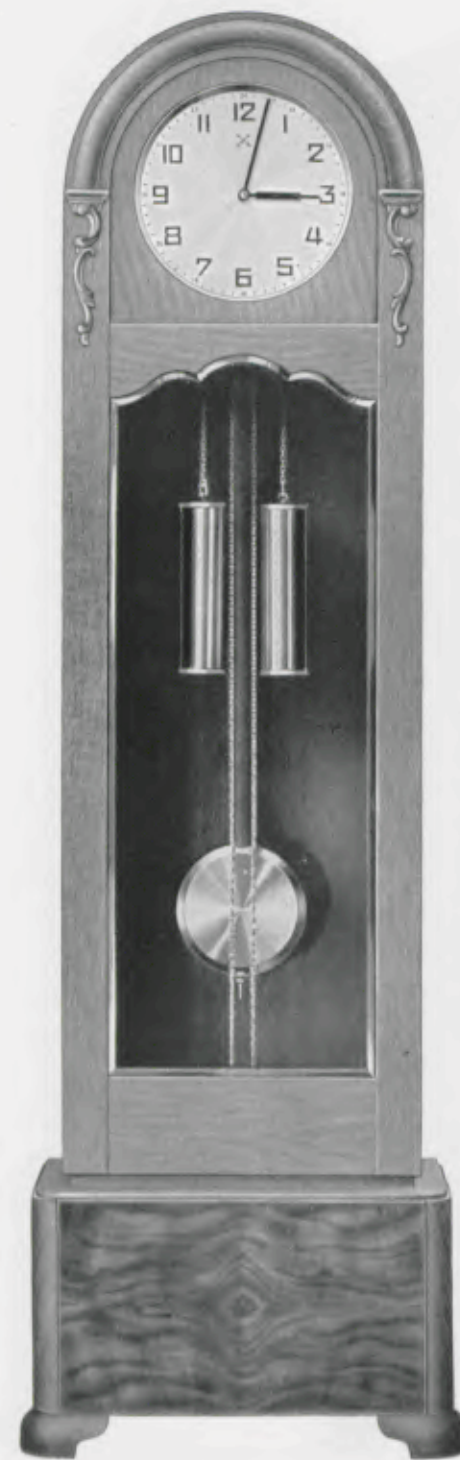

**028/189**

195 x 60 cm

Eiche mit kaukasisch Nußbaum poliert  
30 cm Zifferblatt, Facetteglas

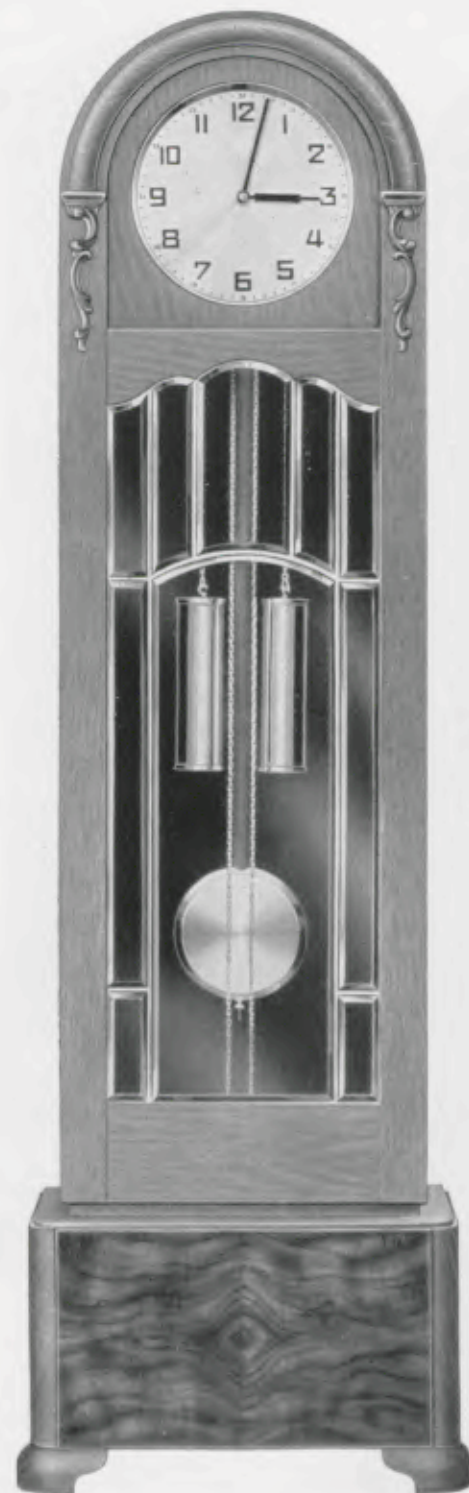

**028/190**

195 x 60 cm

Eiche mit kaukasisch Nußbaum poliert  
Messingverglasung  
30 cm - 12" Zifferblatt

**GRUPPE 028**

Standuhren

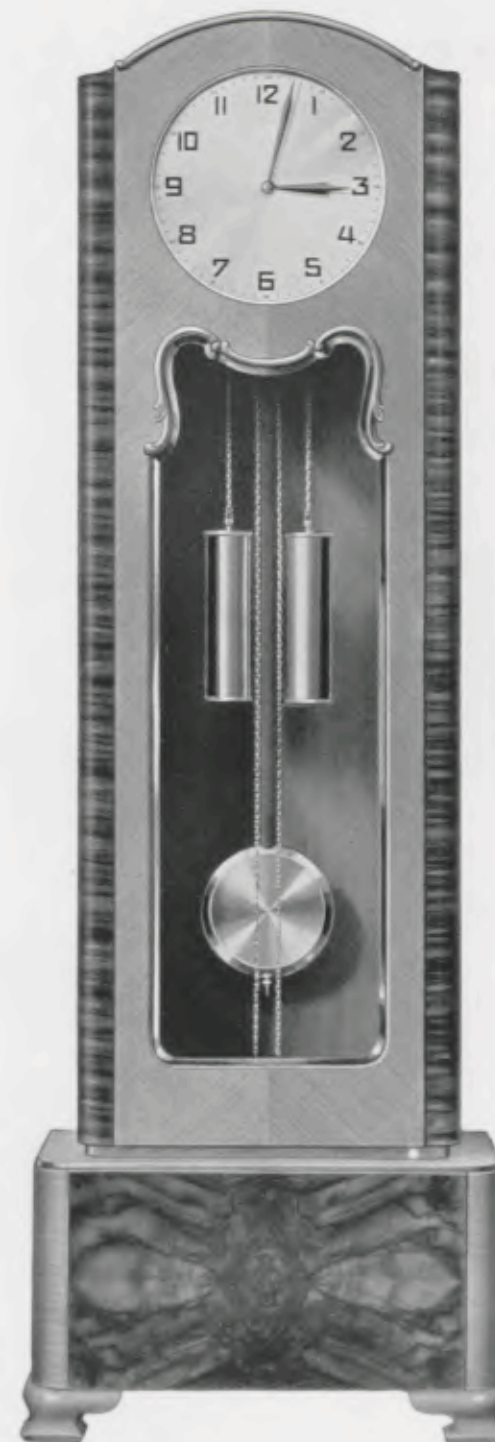

**028/191**

190 x 64 cm

Eiche mit kaukas. Nußbaum poliert  
33 cm Zifferblatt, Facetteglas

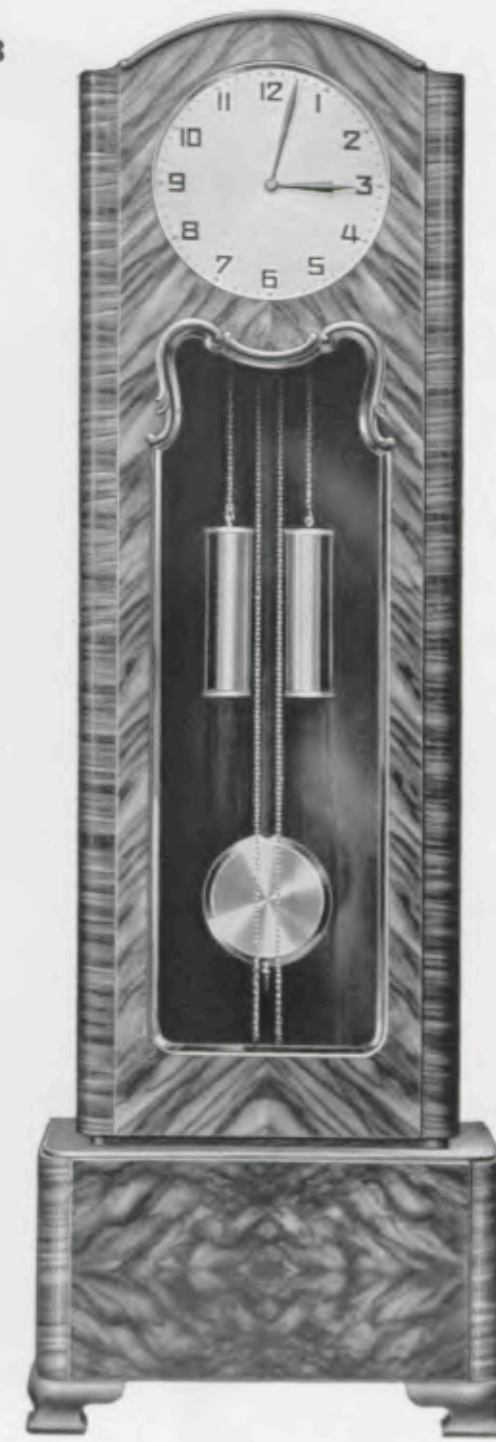

**028/192**

190 x 64 cm

Kaukasisch Nußbaum poliert  
33 cm Zifferblatt, Facetteglas

GRUPPE 028

Standuhren

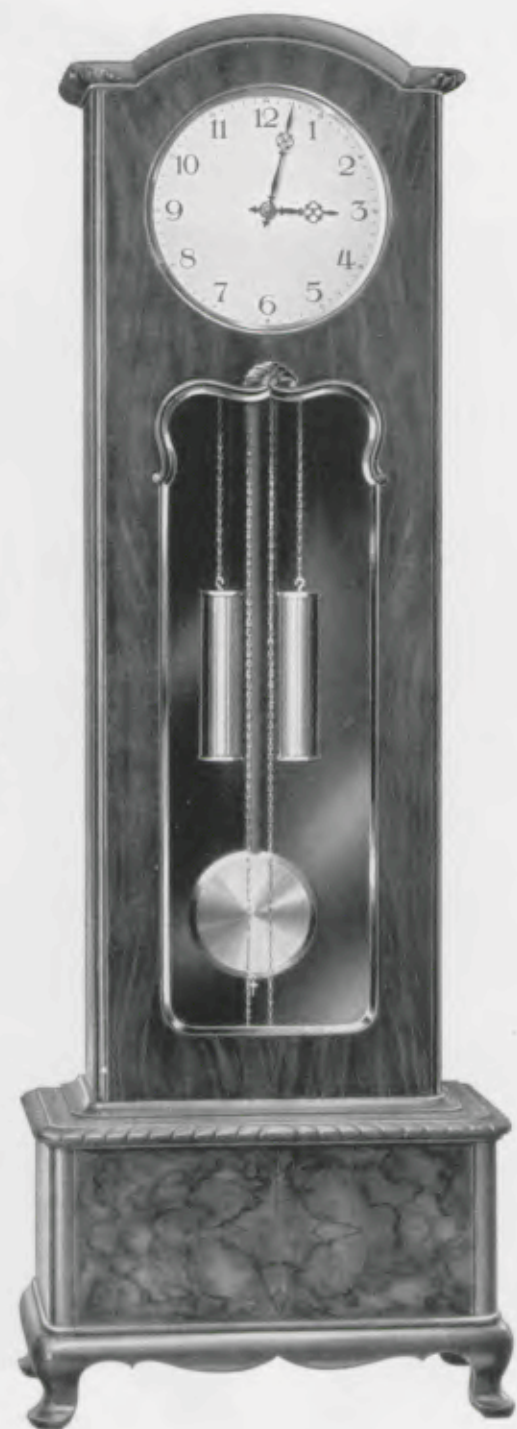

028/193

186 x 64 cm

Nußbaum antik, Sockelfront poliert  
33 cm Zifferblatt, Facetteglas

Das ganze Jahr die rechte Zeit  
Im ganzen Haus die gleiche Zeit

ist und bleibt das Geheimnis und der Vorzug der  
**elektrischen Schwachstrom-Pendeluhr**

**ATO**

**Antrieb durch Trockenelement mit dreijähriger Lebensdauer**

Aufstellung, Einrichtung von Anlagen und Behandlung der ATO-Uhren  
erfordern keine Elektro-Fachkenntnisse. — Rundfunkstörungen ausgeschlossen.



21 x 22 x 13 cm

**ATO 7754 Einzeluhr**

Glasgehäuse in Chromfassung, Chromsockel

Glaszifferblatt mit Strichen oder Zahlen, 1/2 Sekunden-Gehwerk, versilbert

Ladenpreis ..... RM. 80.—



28 x 20 cm

**ATO 7753 Einzeluhr**

ATO 7753 Brüniertes Messingsockel

ATO 7753a Gelb polierter Messingsockel  
Silberblatt, aufgelegte Goldzahlen, Glasglocke, 1/2 Sekunden-Gehwerk

Ladenpreis ..... RM. 52.—

**ATO-Einzeluhren**



22,5 x 22,5 x 14 cm

Glasgehäuse in Chromfassung  
Glaszifferblatt, 1/2 Sekunden-Gehwerk, versilbert

**ATO 7755**

Sockel Nußbaum poliert

Ladenpreis ..... RM. 85.—

**ATO 7756**

Sockel Ruster poliert

Ladenpreis ..... RM. 85.—

**ATO 7757**

Sockel mattschwarz

Ladenpreis ..... RM. 80.—



34 x 25,5 x 12,5 cm

**ATO 7758**

Gehäuse kaukasisch Nußbaum poliert mit Chromauflage

Gewölbtes, unzerbrechliches Glas, 1/2 Sekunden-Gehwerk, versilbert

Ladenpreis ..... RM. 130.—



42,5 x 23,5 x 6,5 cm

**ATO 8011**

Chromgehäuse

20 cm Silberblatt, Silbergarnitur, Facettegläser vorne und seitlich

Ladenpreis als Einzeluhr... RM. 125.—



48 x 28 x 8 cm

**ATO 8006 Eiche**

**ATO 8008 Nußbaum poliert**

20 x 20 cm Silberblatt, Flaches Glas

Ladenpreise als Einzeluhr:

Ato 8006 ..... RM. 66.—

Ato 8008 ..... RM. 75.—

### ATO-Einzeluhren und -Hauptuhren

Halbsekunden-Gehwerk



44,5 x 27 x 8 cm

**ATO 8015**

Kaukasisch Nußbaum poliert

24 x 24 cm Silberblatt, Gewölbtes Türnglas

Ladenpreis als Einzeluhr... RM. 85.—



47 x 28 x 8 cm

**ATO 8016**

Kaukasisch Nußbaum poliert

22 cm Silberblatt, Facetteglas in Chromfassung

Ladenpreis als Einzeluhr... RM. 95.—



44,5 x 28 x 8 cm

**ATO 8014**

Kaukasisch Nußbaum poliert

24 x 24 cm Silberblatt, Gewölbtes Glas

Ladenpreis als Einzeluhr... RM. 85.—



50 x 28 x 8 cm

**ATO 8013 Eiche**

**ATO 8017 Kaukasisch Nußbaum poliert**

22 cm Silberblatt, Facetteglas

Ladenpreise als Einzeluhr:

Ato 8013 ..... RM. 78.—

Ato 8017 ..... RM. 90.—

Alle auf dieser Seite abgebildeten Wanduhren können auch als Hauptuhren geliefert werden



35 x 35 cm

**ATO 7955 Einzeluhr**

Ladenpreis ..... RM. 52.—

**ATO N 7955 Nebenuhr**

Eiche

Mattgoldblatt 24 x 24 cm, Flaches Glas

Einzeluhr 1/2 Sekunden-Gehwerk

Nebenuhr 1/2 Sekunden-Gehwerk



25,5 x 32 cm

**ATO 7957 Einzeluhr**

Ladenpreis ..... RM. 68.—

**ATO N 7957 Nebenuhr**

Kaukasisch Nußbaum poliert

20 cm Chromlunette, Silberzahlenreif

Einzeluhr 1/2 Sekunden-Gehwerk — Nebenuhr 1/2 Sekunden-Gehwerk



35 cm

Buche hell

Weißes 26 cm Lackblatt

**ATO 7851 Einzeluhr**

Ladenpreis ... RM. 55.—

**ATO N 7851 Nebenuhr**

Einzeluhr 1/2 Sekunden-Gehwerk — Nebenuhr 1/2 Sekunden-Gehwerk



35 x 35 cm

**ATO 7956 Einzeluhr**

Ladenpreis ..... RM. 60.—

**ATO N 7956 Nebenuhr**

Eiche mit Nußbaum poliert

Zweifarbige Silberblatt 24 x 24 cm

Flaches Glas

Einzeluhr 1/2 Sekunden-Gehwerk

Nebenuhr 1/2 Sekunden-Gehwerk

Nebenuhren können nur in Verbindung mit einer Hauptuhr verwendet werden. — Die Zeiger dieser Nebenuhren bewegen sich ohne merkbare Stöße und Geräusche



## ATO-Einzeluhren und -Nebenuhren

### ATO-Nebenuhren



Gehäusedurchmesser 21 cm  
Gehäusetiefe 5 cm  
Zifferblattdurchmesser 17,5 cm

Metallgehäuse elfenbeinfarbig lackiert

#### ATO N 7911

Weißes Lackzifferblatt, arabisch

#### ATO N 7912

Weißes Strich-Lackzifferblatt

Metallgehäuse verchromt

#### ATO N 7915

Silberzifferblatt, arabisch

#### ATO N 7916

Strich-Silberzifferblatt

Zeigerstellvorrichtung



Gehäusedurchmesser 45,5 cm  
Gehäusetiefe 6,5 cm  
Zifferblattdurchmesser 40 cm

#### ATO 7923 Einzeluhr

Ladenpreis ..... RM. 85.—

#### ATO N 7923 Nebenuhr

Mattnickelgehäuse

Weißes Lackzifferblatt, arabisch

Einzeluhr  $\frac{1}{2}$ , Sekunden-Gehwerk

Nebenuhr  $\frac{1}{2}$ , Sekunden-Gehwerk

Zeigerstellvorrichtung

#### ATO 7924 Einzeluhr

Ladenpreis ..... RM. 85.—

#### ATO N 7924 Nebenuhr

Ausführung wie ATO 7923, jedoch Strich-Lackzifferblatt

Nur für Innenräume

### ATO-Nebenuhren



Gehäusedurchmesser 30 cm  
Gehäusetiefe 5 cm  
Zifferblattdurchmesser 25,5 cm

Metallgehäuse elfenbeinfarbig lackiert

#### ATO N 7917

Weißes Lackzifferblatt, arabisch

#### ATO N 7918

Weißes Strich-Lackzifferblatt

Metallgehäuse verchromt

#### ATO N 7921

Silberzifferblatt, arabisch

#### ATO N 7922

Strich-Silberzifferblatt

Zeigerstellvorrichtung

Nebenuhren können nur in Verbindung mit einer Hauptuhr verwendet werden. — Die Zeiger dieser Nebenuhren bewegen sich ohne merkbare Stöße und Geräusche

## ATO-Einzeluhren



Ø 30 cm

#### ATO 7927 Einzeluhr

Chromgehäuse

25 cm Silberblatt, Lünette zum Öffnen

$\frac{1}{2}$  Sekunden-Gehwerk

Ladenpreis ..... RM. 68.—

#### ATO 7903 Einzeluhr

Ausführung ähnlich wie ATO 7927, jedoch durch Gummiring und Schraubverschluß gegen Staub und Dampf abgedichtet

Ladenpreis ..... RM. 85.—



Ø 30 cm

#### ATO 7926 Einzeluhr

Metallgehäuse elfenbeinfarbig lackiert

Weißes 25 cm Lackblatt, Lünette zum Öffnen

$\frac{1}{2}$  Sekunden-Gehwerk

Ladenpreis ..... RM. 47.—



Ø 30 cm

#### ATO 7928 Einzeluhr

Chromgehäuse

25 cm Silberblatt, Lünette zum Öffnen

$\frac{1}{2}$  Sekunden-Gehwerk

Ladenpreis ..... RM. 68.—

#### ATO 7904 Einzeluhr

Ausführung ähnlich wie ATO 7928, jedoch durch Gummiring und Schraubverschluß gegen Staub und Dampf abgedichtet

Ladenpreis ..... RM. 85.—

ATO-Signaluhr als Einzeluhr und Hauptuhr



ATO-Werk



52,5 x 37 x 9,5 cm

ATO 8010 Einzeluhr  
ATO H 8010 Hauptuhr

Eiche

28 cm Mattgoldblatt, arabisch  
Gewöhnliches Glas

1/2 Sekunden-Gehwerk

Signalrad mit 24-Stunden-Einteilung

Ladenpreis ATO 8010 ..... RM. 150.—

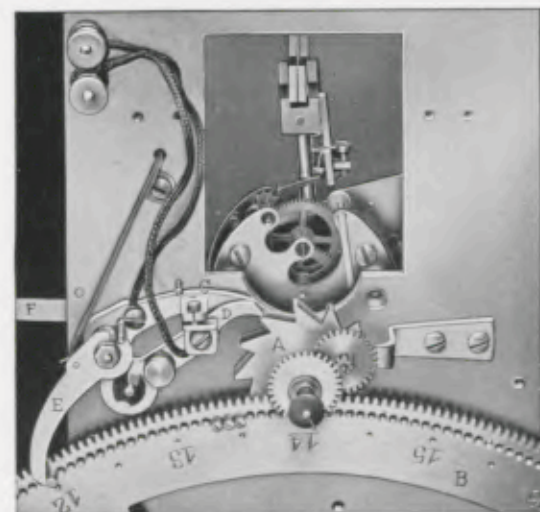

Signalvorrichtung bei der ATO-Signaluhr 8010



Gehäuse-Durchmesser 30 cm  
Gehäuse-Tiefe 5 cm  
Zifferblatt-Durchmesser 25,5 cm = 10"

Metallgehäuse verchromt — Chromium plated metal case  
Boîte métal chromée — Caja de metal cromado

36/0/345

Silberzifferblatt, arabisch

36/0/346

Strich-Silberzifferblatt

Junghans Synchron-Werk für kontrollierten Wechselstrom  
von 90–260 Volt

Junghans Synchronous-Movement for controlled alternating-  
current of 90–260 volts

Mouvement Synchron Junghans pour courant alternatif contrôlé  
de 90 à 260 volts

Máquina Sincron Junghans para corriente alternativa controlada  
de 90 á 260 voltios

Von 5 zu 5 Minuten einstellbare Signalabgabe — Von 8 bis 25 Sekunden einstellbare Signaldauer — Auch mit Sonntag-Ausschaltung lieferbar

